

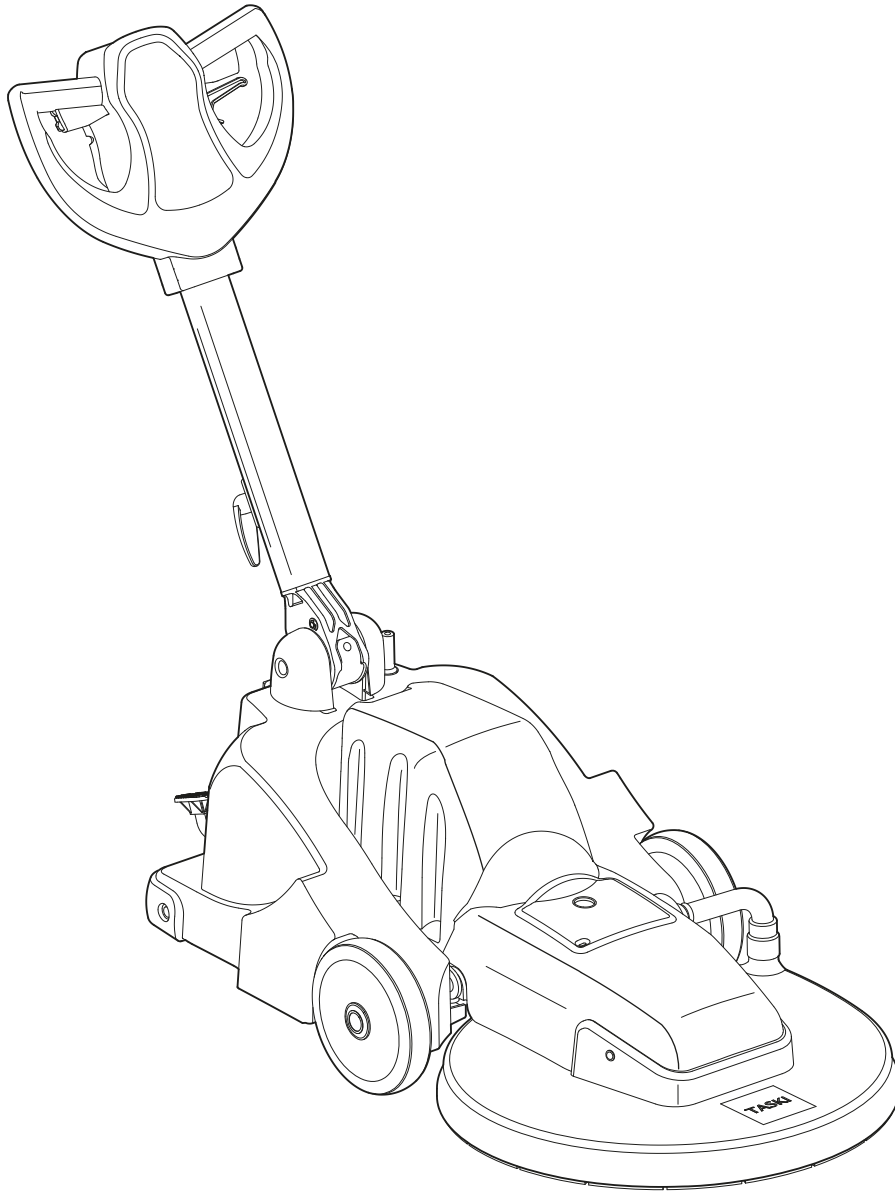

TASKI

ergodisc 2000



AR .2	EN .59	HR .116	NO .170	SV .227
BG 11	ES .68	HU .125	PL ..179	TR .236
BR .21	ET .78	IT ...134	PT .189	ZH .245
CS .31	FI ...87	LT ..143	RO .199	
DA .40	FR .96	LV .152	SK .209	
DE .49	GR 106	NL .161	SL ..218	

AR
BG
BR
CS
DA
DE
EN
ES
ET
FI
FR
GR
HR
HU
IT
LT
LV
NL
NO
PL
PT
RO
SK
SL
SV
TR
ZH



EO декларация за съответствие	EU Vaatimustenmukaisuusvakuutus	EUkonformitetserklæringen	ES vyhlášení o zhode
Prohlášení o shodě EU	Declaration de conformité UE	Deklaracija zgodnosti EU	AB Uygunluk Beyanı
EU-overensstemmelseerklæring	EU izjava o skladnosti	Declaração de Conformidade da UE	Izjava o usaglašenosti sa standardima EU
EG-Konformitätserklärung	EK-megfelelősegi nyilatkozat	Declarație de conformitate	
Δήλωση συμμόρφωσης EK	Dichiarazione di Conformità UE	Заявление о соответствии стандартам ЕС	
EU Declaration of Conformity	EK atbilstības deklarācija	EU-konformitetsforklaringen	
EÜ vastavusdeklaratsioon	EB atbilstības deklarācija		
Declaración de Conformidad UE	EU-conformiteitsverklaring	Izjava EU o skladnosti	

Product **Single disc rotary for commercial use
ergodisc 2000**

Type **2000HSP**

Serial Number **Refer to the rating label on the machine**

Trademark



Manufacturer

Diversey Europe Operations B.V., Maarssenbroeksedijk 2, NL - 3542 DN Utrecht

Produced by

VIDEOTON Elektro-PLAST Kft., Izzò ut 3, 7400 Kaposvár, Hungary



BG Декларираме, че посочените по-горе модели са произведени съгласно следните директиви и стандарти. При изменение на продукта, което не е съгласувано с нас, тази декларация губи своята валидност.

CZ Tímto prohlášení, že výše uvedené modely byly vyrobeny ve shodě s následujícími směrniciami a normami. V případě změny výrobku, která nebyla namí odsouhlasena, ztrácí toto prohlášení svou platnost.

DA Hermed erklærer vi, at ovenstående modeller er blevet fremstillet i henhold til følgende retningslinjer og standarder. I tilfælde af ændringer af produktet, som vi ikke har godkendt, bortfalder gyldigheden af denne erklæring.

DE Hiermit erkläre wir, dass die oben erwähnten Modelle gemäß den folgenden Richtlinien und Normen hergestellt wurden. Bei einer nicht mit uns abgestimmten Änderung des Produktes verliert diese Erklärung ihre Gültigkeit.

EL Με την παρούσα δηλώνουμε ότι τα παραπάνω αναφερόμενα μοντέλα έχουν κατασκευαστεί σύμφωνα με τις ακόλουθες Οδηγίες και τα ακόλουθα πρότυπα. Σε περίπτωση τροποποίησης του προϊόντος χωρίς τη συγκατάθεση μας, η παρούσα δήλωση θα καταστεί άκυρη.

ET Kaesolevaga kinnitame, et ülalpool nimetatud mudelid on loodetud vastavuses järgmistele direktiivide ja standarditele. Kaesolev kinnitus kaotab kehtivuse, kui loodet muudetakse meiega kooskõlastamata.

EN We herewith declare that the aforementioned models were manufactured in accordance with the following guidelines and standards. In the event of a product amendment which was not cleared by us, this declaration shall no longer be valid.

ES Por la presente, declaramos que los modelos arriba indicados fueron fabricados conforme a las siguientes directivas y normas. En caso de realizar una modificación no autorizada por nosotros, esta declaración pierde su validez.

FI Täten vakuutamme, että yllä mainitut mallit on valmistettu seuraavien direktiivien ja normien mukaisesti. Mikäli tuotetta muutetaan ilman meidän antamaa lupaa, tämä ilmoitus lakkaa olemasta voimassa.

FR Nous déclarons par la présente que les modèles susmentionnés ont été fabriqués selon les directives et normes suivantes. Cette déclaration perd sa validité si le produit est modifié sans notre consentement.

HR Ovimе izjavljujemo da smo gore navedene modele proizveli prema sljedecim direktivama i normama. U slučaju neovlaštene izmjene proizvoda prestaje valjanost ove izjave.

HU Ezennel kijelentjük, hogy a fent említett modellek az előbbi előírásoknak és szabványoknak megfelelően készültek. Amennyiben olyan módosítás történik a terméken, amelyet előzetesen nem egyeztettek velünk, akkor a jelen nyilatkozat érvényét veszti.

IT Con la presente dichiariamo che i modelli citati sopra sono stati realizzati conformemente alle seguenti norme e direttive. In caso di modifica del prodotto senza la nostra autorizzazione, questa dichiarazione non sarà più valida.

LV Ar šo apliecinām, ka iepriekš minētā modeļi ir izgatavoti atbilstoši šādām direktīvām un normatīviem. Ja tiek veikta ar mums nesaskaņota izstrādājuma izmaiņšana, šī deklarācija nav derīga.

LT Pareiškiamo, kad minėti modeliai buvo pagaminti vadovaujantis nurodytomis direktyvomis ir standartais. Ši deklaracija netenka galios, jei gaminyje pakeičiamas nesudennus jo pakeičimui su mumis.

NL Hiermee verklaaren we dat de hierboven vermelde modellen in overeenstemming met de volgende richtlijnen en normen worden vervaardigd. In geval van een niet met ons overeengekomen wijziging van het product, verliest deze verklaring haar geldigheid.

NO Vi erklærer herved at de overnevnte modellene er produsert iht. følgende retningslinjer og standarder. Ved endringer av produktet som ikke er godkjent fra oss, bortfaller denne erklæringen.

PL Niniejszym deklarujemy, że wyżej wymienione modele zostały wyprodukowane zgodnie z niniejszymi dyrektywami i normami. W przypadku dokonania niezgodnych z nami zmian w produkcie niniejsza deklaracja traci ważność.

PT Por este meio declaramos que os modelos acima mencionados foram fabricados de acordo com as seguintes directivas e normas. Em caso de uma alteração do produto que não tenha sido autorizada por nos, esta declaração perde a sua validade.

RO Prin prezenta declarăm că modelele menționate mai sus, sunt produse în conformitate cu următoarele directive și norme. La o modificare a produsului care nu a fost aprobată de noi în prealabil, această declarație își pierde valabilitatea.

RU Настоящим мы заявляем, что указанные выше модели изготовлены в соответствии с требованиями следующих Директив и стандартов. В случае несогласованного с нами изменения изделия настоящее заявление становится недействительным.

SL Izjavljamo, da so bili zgoraj navedeni modeli izdelani v skladu z navedenimi smernicami in normami. V primeru spremembe izdelka, ki ni bila potrjena z naše s strani, ta izjava ni več veljavna.

SK Týmto vyhlasujeme, že uvedene modely boli vyrobené v zhode s nasledujúcimi smernicami a normami. V prípade zmeny výrobku, ktorá s nami nebola konzultovaná, stráca toto vyhlásenie svoju platnosť.

SV Härmed förklarar vi att ovan nämnda modell uppfyller följande riktlinjer och normer. Vid av oss ej godkända ändringar på produkten upphör denna förklaring att gälla.

TR Yukarıda belirtil modellere aşağıdaki yönergelere ve standartlara uygun olduklarını beyan ederiz. Üründe yapılan herhangi bir değişikliğin bu beyanı geçersiz kılar.

YU Ovim putem izjavljujemo da su gore navedeni modeli proizvedeni u skladu sa sledecim smernicama i standardima. U slucaju izmena na proizvodu koje nisu dogovorene s nama, ova izjava ne važi.

Applicable EU Directives:

Directive 2006/42/EC | Directive 2014/30/EU

Harmonised standards:

EN 60335-1 2012+A11 2014 / EN 60335-2-67 2012 / EN 62233 2008 / EN 55014-1 2006+A1 2009+A2 2011 / EN 55014-2 1997+A1 2001+A2 2008 / EN 61000-3-2 2006+A1 2009+A2 2009 / EN 61000-3-3 2008 /

BG	Предприети са вътрешни мерки, за да се гарантира, че продуктите винаги съответстват на изискванията на най-новите регламенти на ЕС и стандартите, които са действащи в момента	FR	Des mesures internes ont été prises pour garantir que les produits répondent toujours aux exigences des règlements les plus récents de l'UE et aux normes actuellement en vigueur.	PT	Foram tomadas medidas internas para assegurar que os produtos cumprem sempre os requisitos dos mais recentes regulamentos da UE e os padrões actualmente em vigor
CZ	Byla přijata interní opatření, jejichž cílem je zabezpečit, aby výrobky vždy odpovídaly požadavkům nejnovějších pravidel EU a norem, které jsou v současnosti používány	HR	Poduzete su interne mjere koje osiguravaju da proizvodi uvijek ispunjavaju zahtjeve najnovijih propisa i trenutno važećih normi EU-a.	RO	S-au luat măsuri interne pentru a asigura faptul că produsele corespund întotdeauna cerințelor ultimelor directive UE și normelor în vigoare
DA	Der skal træffes interne foranstaltninger for at sikre, at produktet altid lever op til kravene i de nyeste EU-direktiver og de gældende standarder	HU	A vállalaton belül megtejtük a megfelelő intézkedéseket, hogy a termékek minden esetben megfeleljenek a legújabb uniós előírásoknak és az aktuálisan használatban lévő szabványoknak	RU	Внутренние меры приняты с целью обеспечения постоянного соответствия изделий требованиям последних директив ЕС и применяющихся в настоящее время стандартов
DE	Es wurden interne Massnahmen ergriffen, um sicherzustellen, dass die Produkte in jedem Fall den Anforderungen der aktuellen EU-Vorschriften sowie den aktuell geltenden Normen entsprechen	IT	Sono state prese misure interne per assicurare che i prodotti siano sempre conformi ai requisiti degli ultimi regolamenti UE e agli standard attualmente vigenti	SL	S sprejetimi notranjimi ukrepi zagotavljamo, da so izdelki vedno v skladu s predpisi EU in trenutno veljavnimi standardi
EL	Έχουν ληφθεί εσωτερικά μέτρα προκειμένου να διασφαλιστεί ότι τα προϊόντα θα πληρούν πάντα τις απαιτήσεις των πιο πρόσφατων Κανονισμών της ΕΕ και των εφαρμοζόμενων προτύπων	LV	Izstrādājumu pastāvīga atbilstība jaunāko EK normatīvu un spēkā esošo standartu prasībām tiek nodrošināta, veicot iekšējos pasākumus	SK	Prijali sa interné opatrenia, ktorých cieľom je zabezpečiť, aby výrobky vždy zodpovedali požiadavkám najnovších pravidiel EU a norem používaných v súčasnosti
ET	Selleks et alati tagada toodete vastavus uusimate ELi määruste ja praegu kehtivate standarditega, on võetud sisemeetmeid	LT	Buvo imtas vidaus priemonių siekiant užtikinti kad gaminiai visuomet atitiktų naujausių ES reglamentų ir šiuo metu taikomų standartų reikalavimus	SV	Interna åtgärder har vidtagits för att försäkra att produkterna alltid uppfyller kraven i de senaste EU-bestämmelserna och de aktuella standardmåttet
EN	Internal measures have been taken to ensure that the products always correspond to the requirements of the latest EU Regulations and the standards that are currently in use	NL	Er werden interne maatregelen genomen om te verzekeren dat de producten steeds in overeenstemming zijn met de vereisten van de laatste EU-verordeningen en de normen die momenteel in gebruik zijn	TR	Ürünün daima son AB Yönergelen ve yürürlükteki standartların gerekliliklerine uygun olması için dahili önlemler alınmıştır
ES	Se han adoptado medidas internas para garantizar que los productos siempre cumplen con los requisitos de los últimos reglamentos de la UE y las normas que se aplican actualmente	NO	Det har blitt implementert interne tiltak for å sikre at produktet alltid er i samsvar med kravene til de nyeste EU-bestemmelsene og standardene som brukes til enhver tid	YU	Preduzete su interne mere da se obezbedi da proizvodi uvijek odgovaraju zahtevima najnovijih propisa EU i standardima koji su trenutno u upotrebi
FI	Sisäisiä ohjeita ja toimenpiteitä on noudatettu sen varmistamiseksi, että tuote vastaa aina viimeisimpien EU-asetusten vaatimuksia ja voimassaolevia standardeja	PL	Podjęto wewnętrzne działania w celu zagwarantowania, że produkty będą zawsze spełniać wymagania aktualnie obowiązujących przepisów unijnych i norm		

Authorized signatory:

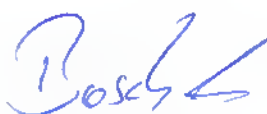

Andreas Bosch
Executive Director Machines and Robotics

Münchwilen, dated 01.10.2019

Responsible for technical file:

Andreas Bosch
Executive Director Machines and Robotics
Diversey Europe B.V. Utrecht
Zweigniederlassung Münchwilen
Eschlikonerstrasse
9542 Münchwilen - Switzerland

Diversey Europe B.V., Utrecht
Zweigniederlassung Münchwilen
Eschlikonerstrasse
CH-9542 Münchwilen

CE first applied 08.2013

The signatories act on behalf of company management and with full power of attorney

الاستخدام المقصود

ويهدف الجهاز للاستخدام التجاري (على سبيل المثال، في الفنادق والمدارس والمستشفيات والمصانع ومراكز التسوق والمكاتب، الخ). مع مراعاة الامتثال الصارم لتعليمات الاستخدام، وتقنيات التطبيق الموضحة في صفحة تطبيق على أنواع نموذج الفردية6. وقد صممت هذه الأجهزة خصيصا للاستخدام في المناطق الداخلية.

تحذير:

يجب عدم استخدام هذا الجهاز لتنظيف عميق من الأرضيات الصلبة



ترجمة التعليمات الأصلية للاستخدام

الحذرا

دائما قراءة تعليمات الاستعمال و تعليمات السلامة قبل استخدام الجهاز لأول مرة.

يجب أن تبقى تعليمات الاستخدام في مكان آمن و يمكن الوصول إليها بشكل جيد بحيث يمكنك الرجوع إليها في أي وقت.

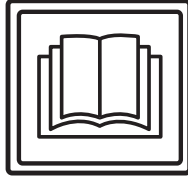

المجموعات:

خطر:

هذه الإشارة تدل على معلومات هامة الفشل في إتباع هذه التعليمات ينتج عنه خطر على الأشخاص أو إلحاق أضرار جسمية في الممتلكات



تحذير:

هذه الإشارة تدل على معلومات هامة الفشل في إتباع هذه التعليمات ينتج عنه أخطاء وأضرار في الممتلكات



تلميح:

هذه الإشارة تدل على معلومات هامة حول الإستخدام الفعال للمنتج الفشل في إتباع هذه التعليمات ينتج عنه أخطاء



تتضمن إرشادات لخطوات العمل التي يجب أن تنفذ في النظام

محتوى

2	تعليمات السلامة.....
3	منتجات النظافة
3	وثائق الإضافة.....
4	التخطيط الهيكلي
5	وظائف الجهاز
5	قبل التكليف.....
6	بدء العمل مع الجهاز.....
7	نهاية العملية
8	الخدمة والصيانة والرعاية
9	الأعطال
9	البيانات الفنية
9	ملحقات
10	المواصلات
10	تصرف

خطر:

سوف تغييرات على الجهاز التي لم تصرح دابغرسى يؤدي إلى انتهاء علامات السلامة وفقا CE. استخدام الجهاز لأغراض أخرى غير الغرض المقصود يمكن أن تسبب إصابات للأشخاص، وتلف الجهاز وبيئة العمل. ومثل هذه الحالات عادة ما تؤدي إلى إنهاء أي ضمانات، ومطالبات الضمان المحتملة.



تعليمات السلامة

نظرا لتصميمها والبناء، آلات TASKI تتوافق مع متطلبات الصحة والسلامة الأساسية ذات الصلة لتوجيهات المفوضية الأوروبية. وبالتالي لديهم علامة CE.

خطر:

الآلة يمكن أن تستخدم فقط من قبل الأشخاص الذين يتم تدريبهم بشكل كاف لاستخدام الجهاز أو الذين قدموا دليلا على مهاراتهم فيما يتعلق باستخدام الآلة والذي كلف صراحة على استخدام الجهاز.



خطر:

و يجب عدم استخدام الجهاز من قبل الأشخاص الذين يعانون من انخفاض القدرات البدنية الحسية والعقلية، بما في ذلك الأطفال أو الأشخاص الذين يفتقرون إلى الخبرة أو المعرفة. يجب أن يكون الاطفال تحت الاشراف للتأكد من أنها لا تلعب مع الجهاز.



خطر:

لا تستخدم الجهاز في الغرف حيث يتم تخزين المواد المتفجرة أو القابلة للاشتعال عالية (مثل الغاز والمذيبات وقود التدفئة والغاز، الخ) أو معالجتها. هذه المواد يمكن ان تشتعل بواسطة المكونات الميكانيكية والكهربائية للمكنة



خطر:

لا تستخدم آلة التنظيف لشطف المواد السامة والخطرة والكأوية أو المهيجة (الغبار الخطير على سبيل المثال،). نظام التصفية لا يصفى بشكل ملائم خارج هذه الأنواع من المواد. الآثار المحتملة على صحة المستخدم أو الطرف الثالث لا يمكن استبعاده.



خطر:

الالتفات إلى الوضع المحلي وكذلك للطرف الثالث والأطفال! على مقربة من البقع العمياء مثل الأبواب أو المنحنيات على وجه الخصوص، من المهم الحد من السرعة.



تحذير:

يمنع إغلاق المقبس الكهربائي أو فصل سلك الرئيسي (مزود الطاقة) بأيدي مبلولة .

**تحذير:**

تأكد من أن الفولطية (التيار الكهربائي) ذكر على الملمصق الجهاز هو نفس تصنيف الجهد من مأخذ التوصيل!

**تحذير:**

الحرص على عدم تلف السلك إمدادات الطاقة عن طريق تناوب أدوات (فرش، وقطع قماش أو ما شابه ذلك)، ممن تعجيد اوتمزيق أو إتلاف سلك إمدادات الطاقة من خلال الحرارة، الزيت ، أو الأشياء الحادة!

**تحذير:**

تم تصميم آلات و أجهزة TASKI مثل بعض المخاطر الصحية الناجمة عن انبعاثات ضوضاء أو اهتزازات يمكن استبعادها باستخدام المناسب لها شاهد المعلومات الفنية على الصفحة 9.

**منتجات النظافة****تلميح:**

الآلات TASKI مصممة بطريقة افضل نتائج تنظيف يمكن تحقيقه إذا TASKI منتجات التنظيف . قد تسبب منتجات التنظيف الأخرى الأعطال والأضرار التي لحقت الجهاز أو البيئة. ولذلك، فإننا نوصي باستخدام الحصري لمنتجات التنظيف TASKI. الاعطال الناجمة عن منتجات التنظيف غير لائقة لا تغطيها الكفالة.



لمزيد من التفاصيل، يرجى الاتصال بخدمة عملاء TASKI الخاص بك.

وثائق إضافية**تلميح:**

يتم توفير المخطط الكهربائي لهذا الجهاز في قائمة قطع الغيار. يرجى الاتصال بخدمة العملاء للحصول على مزيد من المعلومات.

**خطر:**

لا تنقل الأشخاص والأشياء الأخرى بهذا الجهاز.

**خطر:**

في حالة حدوث خلل أو عيب أو بعد اصطدام أو سقوط، يجب أن يتم فحص الجهاز عن طريق خبير مؤهل قبل إعادة تشغيل. ونفس الاجراء في حاله ترك الماكينة خارجا او غمرت في الماء او تعرضت للرطوبة

**خطر:**

يجب وقف المكينه عن العمل فورا في حاله عطلها لتأمين الاجزاء الاخرى ذات الصلة مثل اغطية الفرشاه والاسلاك الرئيسيه أو تغطيه الاجزاء الذي يمكن الوصول لها لانقاذها

**خطر:**

الماكينة لا يجب ان تتوقف او تخزن علي منحدر

**خطر:**

ويهدف هذا الجهاز لتطبيق الجافة فقط.

**خطر:**

تحقق بانتظام السلك الرئيسي من أي عيوب أو الأضرار وعدم وضع الالة في العملية إذا لم يكن في حالة ممتازة. وتصليحها من قبل اختصاصي معتمد بدلا من ذلك!

**تحذير:**

يجب حماية الجهاز من الاستخدام غير المصرح به . لذلك، الحفاظ على الجهاز في غرفة مقفلة قبل مغادرتها.

**تحذير:**

العمل والحفاظ على الجهاز في بيئة جافة وقليلة الغبار في درجات حرارة تتراوح بين 10+ و 35+ درجة فقط .

**تحذير:**

وبسمح لخبراء المصريح لهم فقط الذين هم على علم بكل تعليمات السلامة ذات الصلة لهذا الجهاز لإصلاح قطع غيار الآلات الميكانيكية أو الكهربائية .

**تحذير:**

فقط أدوات (فرش ,لبادة ما شابه ذلك) المحددة في هذه التعليمات للاستخدام في الاكسسوارات، أو يمكن استخدامها التي كتبها مستشار TASKI . أي فرش أخرى قد تضعف من سلامة و وظائف الجهاز.

**تحذير:**

الأنظمة الوطنية للحماية الشخصية و الوقاية من الحوادث ، يجب مراعاتها باستمرار كذلك إرشادات الشركة المصنعة لاستخدام حلول التنظيف .



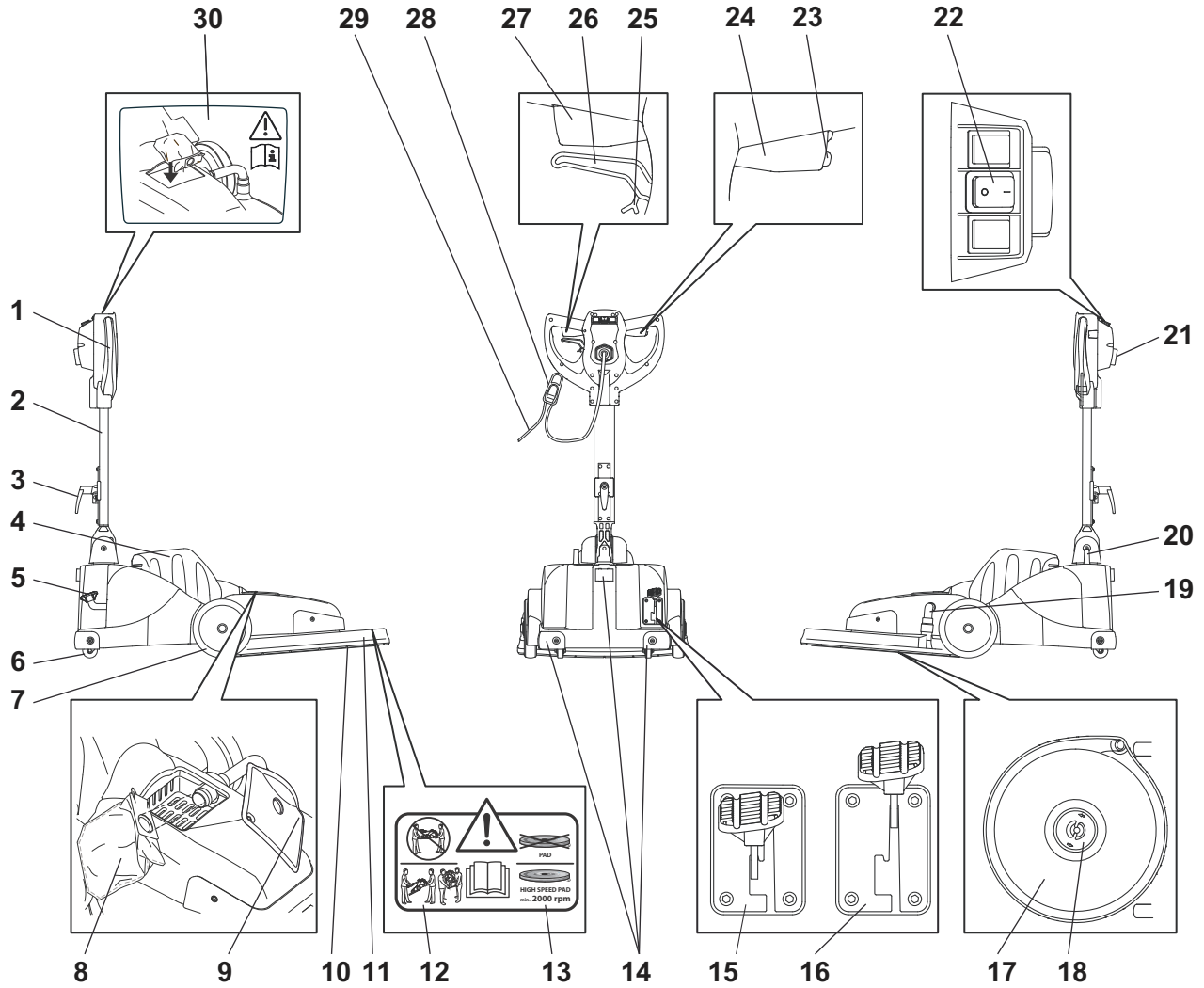

- | | | | |
|----|--|----|----------------------------|
| 1 | مقبض آلة | 29 | السلك الرئيسي |
| 2 | شريط دليل الصلب | 30 | تحذير لادراج الغبار بالصوف |
| 3 | ربط كابل | | |
| 4 | غطاء المحرك | | |
| 5 | أداة دواسة القدم | | |
| 6 | عجلات الدعم | | |
| 7 | عجلات النقل | | |
| 8 | في اتجاه واحد كيس الصوف الغبار | | |
| 9 | غطاء غبار حقيبة حاوية | | |
| 10 | أداة (لوحة) | | |
| 11 | غطاء أداة | | |
| 12 | تحذير للنقل | | |
| 13 | تحذير لنوع وسادة | | |
| 14 | حماية الشخصية | | |
| 15 | دواسة القدم (أداة أعلاه) | | |
| 16 | قدم دواسة القدم (أداة أدناه) | | |
| 17 | قرص لتعليم القيادة | | |
| 18 | تثبيت اللبادة | | |
| 19 | خرطوم شفط | | |
| 20 | مرور كابل C | | |
| 21 | يلف الكابل بطريقة خاصة | | |
| 22 | ذراع التشغيل (ON / OFF) | | |
| 23 | مفتاح الامان | | |
| 24 | الحق ذراع التشغيل (السيارات ON / OFF) | | |
| 25 | ضبط ذراع (لحر الحركة من شريط دليل الصلب) | | |
| 26 | ضبط ذراع الصلب | | |
| 27 | اليسار ذراع التشغيل (السيارات ON / OF) | | |
| 28 | سلك الكهرباء | | |

قبل التكليف

إدراج وسادة

- قبل إدراج، يرجى مراجعة: لوحة لارتداء النظافة.

تحذير:



لا تستخدم منصات البالية أو قذرة. استخدام فرش TASKI الأصلية فقط. قد يؤدي عدم مراعاة هذه التعليمات يؤدي إلى عدم كفاية النتائج التنظيف أو أضرار حتى الأرض.

- جعل الجهاز في وضع اللباده المتغيرة.

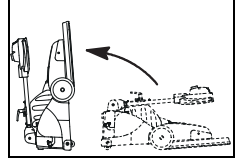

- إزالة تثبيت لوحة من قبل untwisting إلى اليمين.

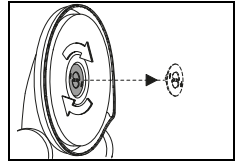

- ضع اللباده (1) مركزيا على قرص القيادة واصلاها مع تثبيت لوحة (2).

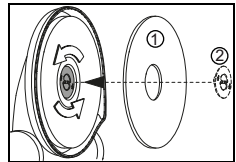

في اتجاه واحد كيس الصوف الغبار

تحذير:



عدم استخدام الجهاز من دون حقيبة صوف الغبار المدرجة.

- إزالة غطاء الحاوية حقيبة الغبار.

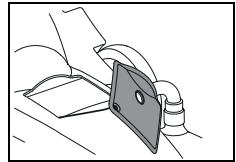

- ضع كيس الغبار الصوف مع افتتاح (1) على أنبوب القبول (2). تأكد من أنه ينطلق خلال فحص (حبة).

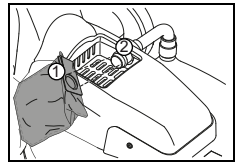

- إغلاق الحاوية حقيبة الغبار مع غطاء مرة أخرى.

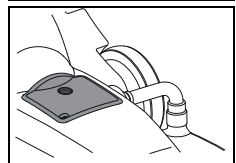

وظائف الجهاز

وضع / موقف العمل

- تشغيل رافعة تعديل ورفع شريط الصلب دليل ببطء صعودا حتى يصبح مستقيما تماما.
- دواسة القدم يجب أن تشارك (أداة أعلاه).

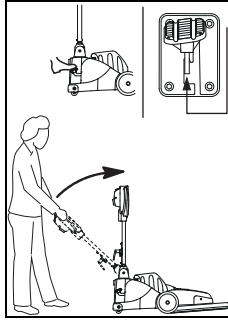

وضع العمل

- تشغيل رافعة تعديل على التعامل مع الجهاز وخفض شريط الصلب دليل ببطء إلى أسفل حتى يصبح في وضع عمل مريحة.
- خفض الأداة عن طريق الإفراج عن دواسة القدم (أداة أدناه).

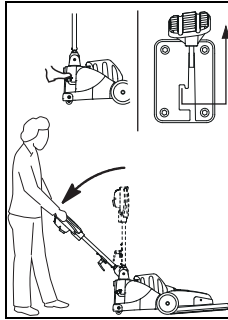

وضع النقل

- تشغيل رافعة تعديل وأمثالها إلى الأمام شريط الصلب دليل حتى تقع على غطاء المحرك

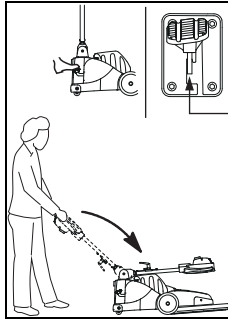

وضع تغيير اللباده

- تشغيل رافعة تعديل وأمثالها إلى الأمام شريط الصلب دليل حتى تقع على غطاء المحرك
- وضع الجهاز على ظهرها من خلال عقد قدم واحدة ضده في الخلف.

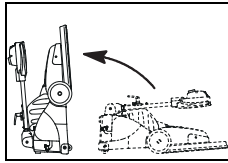

ادراج خرطوم شفط

تلميح:

تحقق ما إذا كان يتم إدخال خرطوم الشفط بشكل صحيح.



- التركيب الصحيح لخرطوم شفط الغبار يمنع التسرب.

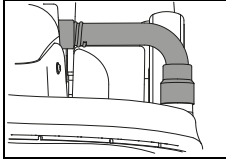

التطبيق الفني

آلة	ergodisc 2000
الرطب وقاعدة التنظيف	لا
تنظيف رذاذ	لا
شامبو الرطب	لا
الشامبو الجاف	لا
تلميع	نعم فعلا
طحن	لا
بلوره	لا

بدء العمل مع الجهاز

تحذير:

للمستخدمين غير مدربين، فمن المستحسن لممارسة تلميع على منطقة الاختبار حتى يتم إتقان التعامل مع الجهاز. قد يكون معطوبا الأرض من قبل التشغيل غير صحيح من الجهاز.



تلميح:

تتحول لوحة في 2000 / 1 دقيقة. استخدام منصات المرخصة فقط.



بدء التنظيف

- إدخال القابس في المقبس الكهربائي

• بدء تشغيل الجهاز عن طريق التحول مفتاح رئيسي على (On = 1).

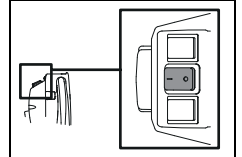

- الافراج عن رافعة القدم وخفض لوحة ببطء.

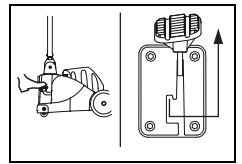

تلميح:

عقد الحبل الرئيسي في يدك تأكد من أن الحبل الرئيسي لا يمكن أن تأتي في اتصال مع الأداة.



تلميح:

عقد الجهاز بكلتا يديه.



- تشغيل رافعة تعديل على التعامل مع الجهاز وخفض شريط الصلب دليل ببطء إلى أسفل حتى يصبح في وضع عمل مريحة.

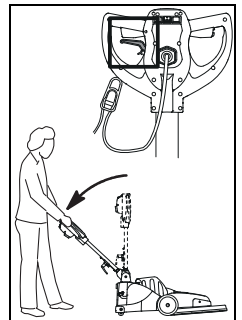

- تفعيل التبديل سلامة (1) وتشغيل ذراع التشغيل (2) في نفس الوقت يتم تنشيط لوحة.

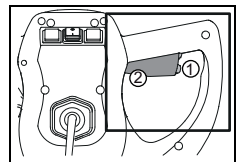

تلميح:

لوحة تمسك الكلمة عند بدء تشغيل الجهاز.



تحذير:

لا تتوقف عند تشغيل الجهاز. قد تكون الأرض معطوبه



نهاية العملية

درج

تلميح:

يجب نقل آلة على الدرج من قبل شخصين.



- عليك القيام بإيقاف تشغيل الجهاز
- اسحب سلك إمدادات الطاقة في مقبس التيار الكهربائي

تحذير:

ترك الجهاز قد تكون خطير تحت أي ظرف من الظروف
تعتبر الأشخاص قد يسبب إصابات شخصية أو تلف الجهاز.



- تشغيل ذراع ضبط واحصار الجهاز في وضع النقل.
- تشغيل رافعة تعديل وأمثالها إلى الأمام
- شريط الصلب حتى تقع على غطاء المحرك

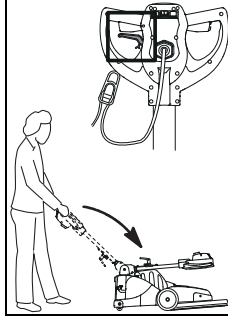

رفع الجهاز

البديل A:

- رفع الجهاز، شخص واحد يمسك بتلابيب الآلة في المقبض وشخص آخر يأخذ الجزء الخلفي من السكن.

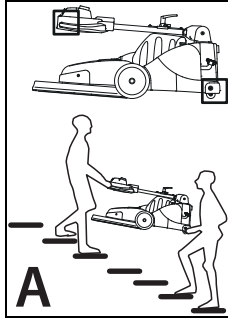

الخيار باء:

- رفع الجهاز، شخص واحد يمسك بتلابيب الآلة في المقبض وشخص آخر يأخذ الجزء الخلفي من السكن.

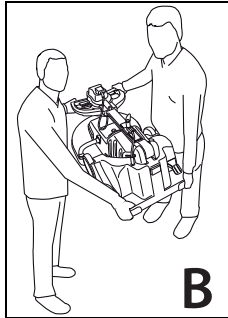

- الافراج عن رافعة التشغيل.

- توقف الجهاز عن طريق تدوير مفتاح رئيسي خارج (خارج = 0)

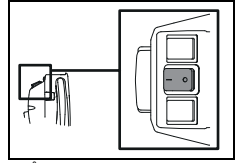

- إزالة القابض من مأخذ التيار الكهربائي.



تحذير:

يجب الآن إفراغ الجهاز وتنظيفه إيقاف تشغيل الجهاز (المفتاح الرئيسي) وإزالة القابض من مأخذ التيار الكهربائي

إزالة وتنظيف لوحة

- رفع لوحة، ودفع رافعة القدم إلى أسفل حتى يشارك

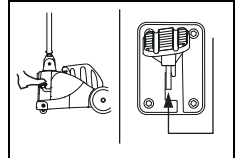

- جعل الجهاز في وضع وسادة المتغيرة.

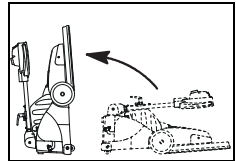

- إزالة تثبيت لوحة (1) و لوحة (2).

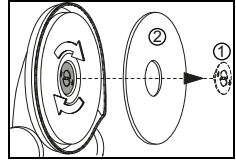

- وضع تثبيت لوحة على القرص القيادة مرة أخرى.

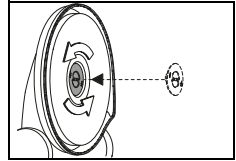

- جعل الجهاز في وضع وسادة المتغيرة.

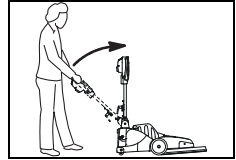

- تنظيف السلك الرئيسي بقطعة قماش مبللة ولفة سلك فضفاضة حول مقبض آلة وربط كابل.

تلميح:

تمتص الغبار على لوحة أو تنظيفه تحت الماء الجاري.



تحذير:

لا تتعثر اللبادة بالارض الجافه



الخدمة والصيانة والرعاية

صيانة الجهاز هو شرط أساسي لعملية لا تشوبها شائبة، والخدمة الطويلة في الحياة.

تحذير:

دائما قم بإزالة أنابيب القابس من المقبس الكهربائي عند القيام بأعمال الصيانة!



تحذير:

استخدام أجزاء TASKI الأصلية فقط. ولا فإن أي ضمانات، والمسؤولية المطالبات تنتهي



المجموعات:

كلما تم إكمال عملية التنظيف، ◇ = كل أسبوع
◇ = مصباح الخدمة = كل شهر، ⊗

نشاط	◇	◇	◇	◇	◇	صفحة
تحقق التهوية المحرك من تراكم الغبار ونظيفة إذا لزم الأمر						
في اتجاه واحد كيس الصوف الغبار						8
اللباده نظيفة وجافة						7
مسح الجهاز بقطعة قماش رطبة.						

إزالة او تغيير كيس الغبار

إزالة غطاء الحاوية حقيبة الغبار.

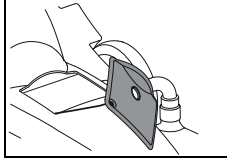

إزالة كيس الصوف الغبار
إزالة غطاء الحاوية حقيبة الغبار
إزالة كاملة كيس الصوف الغبار.

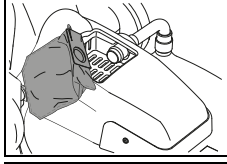

إغلاق الحاوية حقيبة الغبار مع غطاء مرة أخرى.

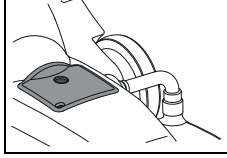

تنظيف الجهاز

تحذير:

لا تنظف الجهاز مع الضغط العالي أو المياه النفاثة.



دخول الماء في الجهاز قد تسبب ضررا كبيرا للأجزاء الميكانيكية أو الكهربائية.

• مسح الجهاز بقطعة قماش رطبة.

تخزين / وقوف السيارات على آلة (وليس في العملية)

تلميح:

عليك القيام بإيقاف الجهاز ويجب إزالة المفتاح من ماخذ الرئيسي



تلميح:

تخزين الجهاز مع أماكن تخزين معدات الرفع



فترات الخدمة

آلات TASKI هي آلات عالية الجودة التي تم فحصها عن السلامة في المصنع وللمفتشين المرخص لهم. الاجزاء الميكانيكية والكهربائية تخضع ارتداء وتعمر بعد فترة اطول.

• من أجل الحفاظ على سلامة التشغيل والاستعداد للاستخدام، ويجب أن يقدم الجهاز بعد 250 ساعات العمل أو مرة واحدة على الأقل في السنة.

تلميح:

في حالة استخدام غير عادية و / أو عدم كفاية الصيانة المطلوبة فترات أقصر.



مركز خدمات

يرجى دائما ان تشير إلى نوع وعدد الآلات كلما اتصلت بنا لترتيب الطرح أو في حالة الأعطال.

يتم توفير البيانات المطلوبة على لوحة من جهازك. عنوان اقرب شريك الخدمة TASKI على الصفحة الاخيرة من هذه التعليمات.

الاعطال	استكشاف الأخطاء وإصلاحه	استكشاف الأخطاء وإصلاحها	صفحة
الجهاز بدون وظيفة	يتم إيقاف الجهاز	• التبديل على مفتاح رئيسي	4
	أي إمدادات الطاقة	• إدخال القابس في المقبس الكهربائي	
	عيب السلك الرئيسي	• معيب ON / OFF	
	المحرك لا يتحول	• الاتصال بشريك الخدمة	
المحرك لا يعمل	أداة دواسة القدم	التبديل سلامة معيب	6
	عيب ON / OFF التبديل	• الاتصال بشريك الخدمة	
	يعمل المحرك، ولكن أداة لا تدور	• حملة الحزام ممزقة أو فضفاضة • الاتصال بشريك الخدمة	
الجهاز لديه أي وظيفة، وعلى ضوء مؤشر على	آلة الزائد، تم تفعيل مفتاح الزائد	• انتظر بضع دقائق وحاول مرة أخرى (التبديل الزائد يعيد تلقائياً)	
	آلة محمله أكثر	• تحقق تقنية العمل	
الجهاز لا تصل إلى سرعة الاسمية، يتم تنشيط التيار الزائد	انخفاض الجهد: السلك الرئيسي هو طويل جداً	• إزالة مصدر الكهرباء • مراجعة تصنيف الجهد	
	اللباده مشوهة أو تالفة	• استبدال اللبادة	5
لا يتم تشغيل الجهاز بسلاسة			

البيانات الفنية

ergodisc 2000				آلة
سم	50			عرض العمل
سم	108			أبعاد
كجم	54			الوزن الأقصى للآلة التشغيلية
AC	~220V	~100-120V	240 220	الفولت
هرتز	60	60	50	التردد
w	1500			نسبة الكهرباء العادية

القيم وفقاً لIEC 60335-2-67		
dba	68	مستوى ضغط الصوت
dba	2.5	ديسيبل
m/s ²	2.5>	الاهتزاز
m/s ²	0.25	عدم اليقين K
	IPX0	حارس المياه دفقة
	I	فئة الحماية

ملحقات

لا	عنصر
7521297	في اتجاه واحد كيس الصوف الغبار
	لبادات مختلفة (الوردي، ومنصات الحمراء أو الخاصة)

المواصلات

- إيقاف تشغيل الجهاز.
- إزالة القابس من مأخذ التيار الكهربائي.

تحذير:

يمكن رفع الجهاز تكون خطيرة تحت أي ظرف من الظروف!



عشرة قد تسبب إصابات الشخصية أو تلف الجهاز.

- جعل الجهاز في موضع النقل
- تشغيل رافعة تعديل وأمتالها إلى الأمام
- شريط الصلب دليل حتى تقع على غطاء المحرك

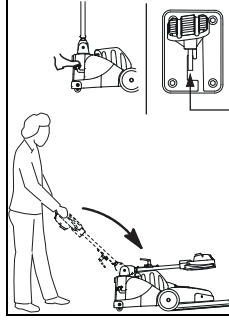

رفع الجهاز

البديل A:

- رفع الجهاز، شخص واحد يمسك بتلابيب الآلة في المقبض وشخص آخر يأخذ الجزء الخلفي من السكن.

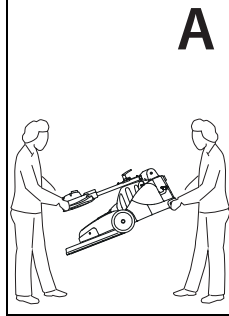

الخيار باء:

- رفع الجهاز، شخص واحد يمسك بتلابيب الآلة في المقبض وشخص آخر يأخذ الجزء الخلفي من السكن.

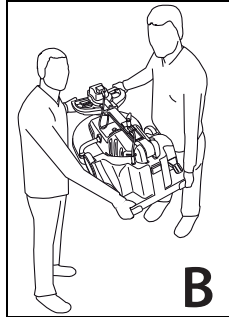

تلميح:

تأكد من أن يتم انتقال الآلة وتأمينها في سيارة النقل.



تصرف

تلميح:

بعد انتهاء الآلة والملحقات من الخدمة، يجب التخلص منها بشكل جيد وفقاً للوائح وطنية. يرجى الاتصال بشريكك خدمة دايفرسي للحصول على المساعدة.



Превод на оригиналните инструкции за ползване

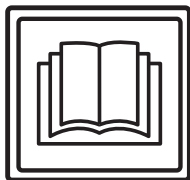

ВНИМАНИЕ!

Преди първото пускане в експлоатация задължително прочетете инструкцията за експлоатация и указанията за безопасност.

Съхранявайте инструкцията за експлоатация внимателно и достъпно, за да можете по всяко време да направите справка.

Обяснение на символите



Опасност:

Този символ е указание за важна информация. Неспазването на тези указания може да доведе до застрашаване на хора и/или големи материални щети!



Внимание:

Този символ е указание за важна информация. Неспазването на тези указания може да доведе до неизправности и материални щети!



Указание:

Този символ е указание за важна информация, свързана с ефективното използване на продукта. Неспазването на тези указания може да доведе до неизправности!

- Съдържа указания за отделните работни стъпки, които трябва да изпълните една след друга.

Съдържание

Указания за безопасност	11
Почистващи продукти:	13
Разширени документи	13
Преглед на структурата	14
Позиции на машината	15
Преди пускане в експлоатация	15
Започване на работа	16
Край на работа	17
Сервиз, поддръжка и грижа	18
Неизправности	19
Техническа информация	19
Акcesoари	20
Транспорт	20
Отстраняване като отпадък	20

Използване по предназначение

Машината е предназначена за използване в промишлеността (например в хотели, училища, болници, фабрики, търговски центрове, спортни зали, офиси и др.).

При стриктно спазване на това ръководство за употреба, за отделните типове важат техниките за приложение, описани на страница 16.

Тези машини са разработени за използване изключително на закрито.



Внимание:

Тези машини не може да се използва за дълбоко почистване на отлагания по твърда подова повърхност.



Опасност:

Промени по машината, които не са оторизирани от Diversey, водят до изтриване на знаците за безопасност и маркировката за съответствие „CE“. Използването на машината не по предназначение може да доведе до увреждане на хора, машини и работна среда. В такива случаи по правило отпадат всякакви гаранции и евентуални гаранционни претенции.

Указания за безопасност

Машините на TASKI отговарят съобразно концепцията и конструкцията си на действащите основни изисквания за безопасни и здравословни условия на труд на директивите на ЕО и поради това носят маркировката CE.



Опасност:

Машината да се използва само от лица, които са инструктирани по подходящ начин или са доказали способността си да я обслужват и изрично са натоварени с използването ѝ.



Опасност:

Машината не може да се използва от лица с намалени физически, сензорни или ментални възможности, включително от деца, или при липса на опит и знания.

Децата трябва да бъдат наблюдавани, за да сте сигурни, че не играят с машината.



Опасност:

Машината не трябва да се използва в помещения, в които се съхраняват или преработват взривоопасни и леснозапалими материали (например бензин, разтворители, нафта, прахове).

Електрическите и механичните компоненти могат да доведат до възпламеняване на тези вещества.

**Опасност:**

Машината не може да се използва за засмукването на токсични, вредни за здравето, разяждащи или дразнещи вещества (например опасен прах и др.). Филтърната система не може да филтрира този вид вещества в достатъчна степен.

Не могат да се изключат възможни увреждания на здравето на потребителя и трети лица.

**Опасност:**

Обръщайте внимание на местните дадености, както и на трети лица и деца! По-конкретно в близост до не добре видими места като например врати или завой да се намали скоростта.

**Опасност:**

С тази машина не трябва да се транспортират други лица или предмети.

**Опасност:**

При поява на грешка, дефект, както и при сблъсък или падане, машината трябва да бъде проверена от оторизиран специалист, преди отново да бъде пусната в експлоатация. Същото е в сила, когато машината е останала на открито, била е потопена във вода или е била под въздействието на влага.

**Опасност:**

При повреда на части, важни за безопасността като предпазния капак на четката, мрежовия кабел или предпазните капази, които осигуряват достъпа до захранващите части, експлоатацията на машината трябва да се прекрати незабавно!

**Опасност:**

Машината не трябва да се спира, поставя или съхранява върху наклонена повърхност.

**Опасност:**

Таз машина е предназначена само за сухо използване.

**Опасност:**

Проверявайте редовно мрежовия кабел за възможни дефекти или остаряване и не използвайте машината, ако тя не е в безупречно състояние, а нека се приведе в изправност от оторизиран специалист!

**Внимание:**

Машината трябва да бъде защитена срещу неправомерно използване. Когато се отдалечавате от машината, я съхранявайте в заключено помещение.

**Внимание:**

Машината да се съхранява и експлоатира само в суха, бедна на прах среда, при температура от +10 до + 35 градуса.

**Внимание:**

Работа по поправката на механичните и електрическите части на машината трябва да се извършва само от оторизирани специалисти, които са запознати с всички описани тук, важни за безопасността разпоредби.

**Внимание:**

По изключение могат да се използват работни инструменти (четки, подложки или подобни), които са упоменати в това ръководството за употреба като аксесоари или са препоръчани от съветник от TASKI. Други работни инструменти могат да нарушат безопасността и функциите на машината.

**Внимание:**

Винаги трябва да се съблюдават националните разпоредби за лични предпазни средства и техника на безопасност, както и информацията на производителя за използване на почистващи средства.

**Внимание:**

Не е позволено мрежовият щепсел да се включва и изключва с мокри ръце!

**Внимание:**

Проверете дали упоменатото на типовата табела напрежение отговаря на наличното при Вас мрежово напрежение!

**Внимание:**

Внимавайте мрежовият кабел да не бъде смачкан или дръпнат от въртящите се инструменти (четки, подложки и подобни) или повреден с топлина, масло или остри ръбове!

**Внимание:**

Машините и уредите на TASKI са конструирани така че съгласно съвременното състояние на науката може да се изключи заплахата за здравето в резултат на възникващи шумови емисии или вибрации. Виж техническата информация на страница 19.

Почистващи продукти:



Указание:

Машините TASKI са конструирани за постигане на оптимални почистващи резултати с почистващи продукти TASKI.

Други почистващи продукти могат да доведат до смущения в експлоатацията или щети по машината или работната среда.

Поради тази причина препоръчваме използването изключително само на почистващите продукти на TASKI.

Неизправности в резултат на погрешен почистващ препарат не се покриват от гаранцията.

За допълнителна информация, моля свържете се с Вашия сервизен партньор на TASKI.

Разширени документи



Указание:

Електрическата схема на машината ще намерите в списъка с резервните части.

За повече информация се свържете с отдела за обслужване на клиенти .

Преглед на структурата

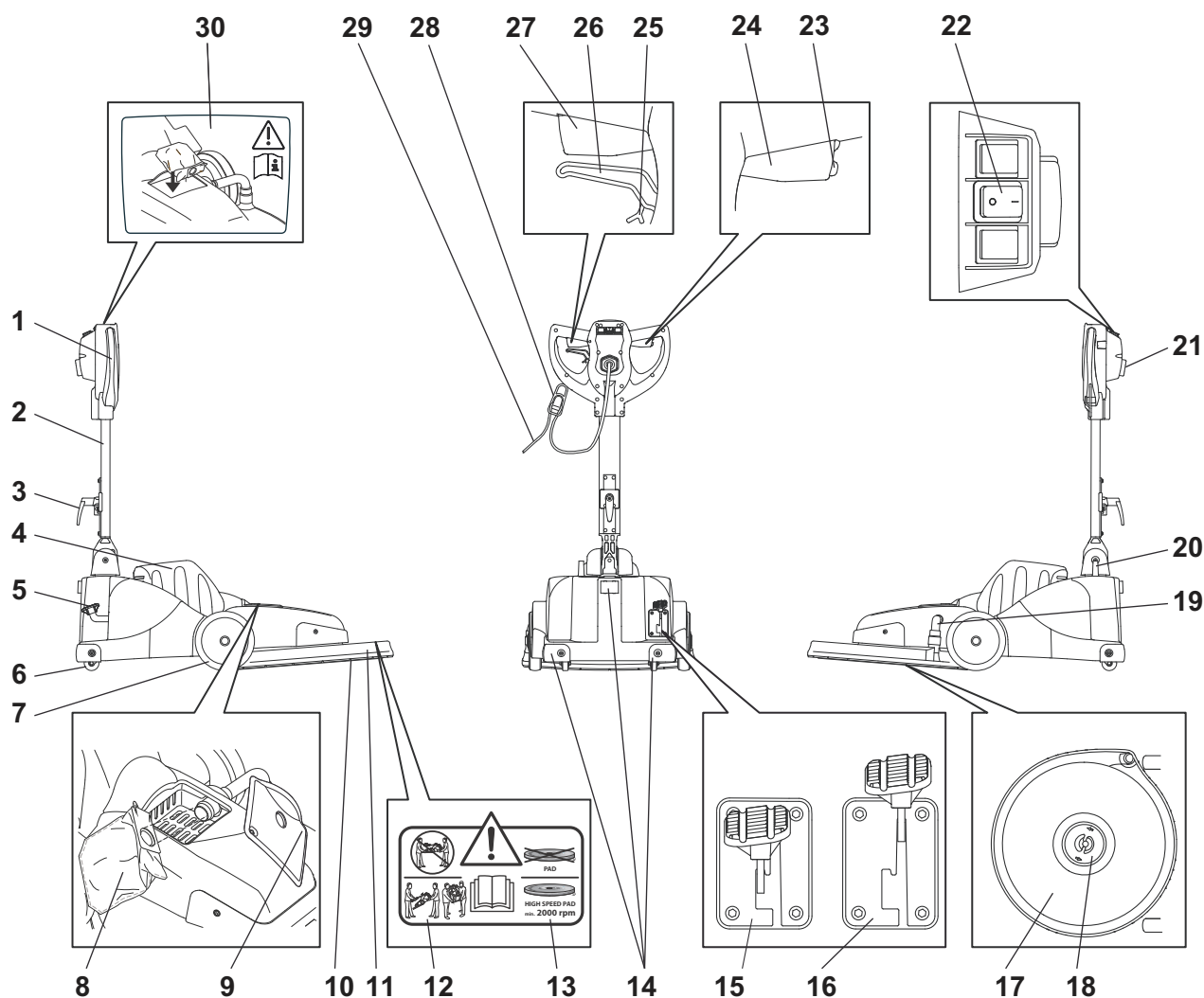

- | | | | |
|----|--|----|--|
| 1 | Ръкохватка за управление | 24 | Превключващ лост, десен (мотор вкл./изкл.) |
| 2 | Водещ прът | 25 | Заклучване на регулиращия лост (за свободно движение на водещия прът) |
| 3 | Куки за кабел | 26 | Регулиращ лост за наклон на водещия прът |
| 4 | Покритие за мотора | 27 | Превключващ лост, ляв (мотор вкл./изкл.) |
| 5 | Крачен педал на работния инструмент | 28 | Снемане на напрежението в кръглия кабел |
| 6 | Опорни колела | 29 | Мрежов кабел |
| 7 | Транспортни колела | 30 | Предупредително указание за поставянето на торбата за прах от нетъкан материал |
| 8 | Торба за прах от нетъкан материал за еднократно използване | | |
| 9 | Покритие за отделението за торбата за прах | | |
| 10 | Инструмент (подложка) | | |
| 11 | Покритие за работния инструмент | | |
| 12 | Предупредителни указания за транспортиране | | |
| 13 | Предупредителни указания за вида на подложката | | |
| 14 | Защитен профил | | |
| 15 | Крачен педал в позиция за паркиране (инструментът е горе) | | |
| 16 | Крачен педал в работна позиция (инструментът е долу) | | |
| 17 | Водещ диск | | |
| 18 | Закрепване на подложката | | |
| 19 | Смукателен маркуч | | |
| 20 | Място за преминаване на кабела | | |
| 21 | Място за преминаване на кабела (за ОК и Северна Америка със специален щекер) | | |
| 22 | Главен превключвател (Вкл. = I / Изкл. = 0) | | |
| 23 | Превключвател за безопасност | | |

Позиции на машината

Позиция за паркиране/бутане

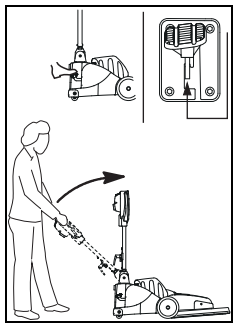

- Включете регулиращия лост и повдигнете бавно водещия прът нагоре, докато достигне хоризонтална позиция.
- Крачният педал трябва да е фиксиран (инструментът е горе).

Позиция за работа

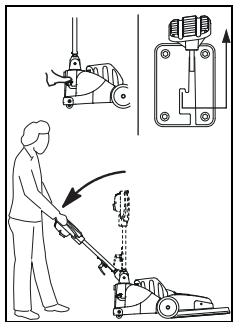

- Включете регулиращия лост върху ръкохватката за управление и спуснете бавно водещия прът, докато достигне удобна позиция за работа.
- Спуснете инструмента като деблокирате крачния педал (инструментът е долу).

Позиция за транспортиране

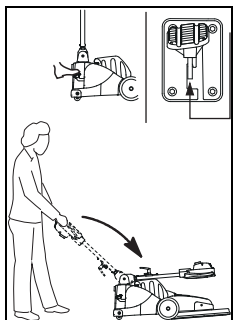

- Включете задвижващия лост и преместете водещия прът напред докато легне върху покритието на мотора.

Позиция за смяна на подложката

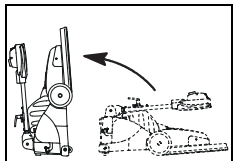

- Включете задвижващия лост и преместете водещия прът напред докато легне върху покритието на мотора.
- Поставете машината по гръб, като с крак държите отзад.

Преди пускане в експлоатация

Поставяне на подложката

Преди поставяне:

- проверете подложката за износване и чистота.



Внимание:

Да не се използват подложки, които са износени или замърсени. Да се използват изключително оригинални работни инструменти на TASKI. Несъблюдаването може да предизвика от лоши почистващи резултати до повреда.

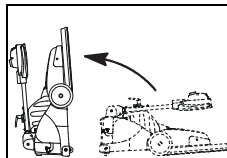

- Приведете машината в позиция за смяна на подложката.

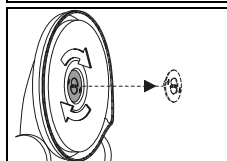

- Свалете закрепването на подложката като я развиете надясно.

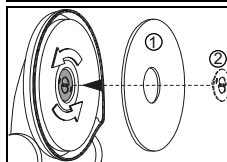

- Поставете подложката (1) и я центрирайте върху водещия диск и го фиксирайте със закрепването на подложката.

Поставяне на торбата за прах от нетъкан материал за еднократно използване



Внимание:

Никога не използвайте машината без поставена торба за прах от нетъкан материал

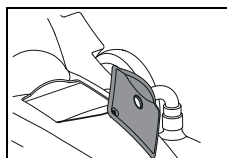

- Свалете покритието на отделението за торбата за прах

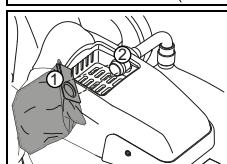

- Поставете торбата за прах с отвора (1) върху смукателната тръба (2).
Уверете се, че тя се показва над механизма за фиксиране (прагчето).

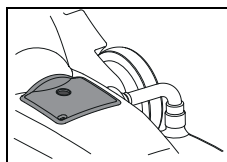

- Затворете отново отделението за торбата за прах с покритието.

Поставяне на смукателния маркуч

Указание:



Проверете дали смукателният маркуч е правилно поставен.

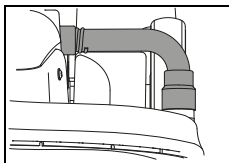

- Правилното поставяне на смукателния маркуч предпазва от излизане на прах.

Техника на приложение

Машина	ergodisc 2000
Мокро и основно почистване	Не
Почистване със спрей	Не
Мокро миене със шампоан	Не
Сухо миене със шампоан	Не
Полиране	Да
Шлайфане	Не
Кристализиране	Не

Започване на работа



Внимание:

Препоръчваме на неопитните потребители да упражняват полирането върху пробна повърхност, докато овладеят контрола на машината.

В резултат на неправилно обслужване, машината може да повреди пода.

Указание:



Подложката се върти с 2000 1/min. Използвайте само разрешени подложки.

Започване на почистването

- Свържете щепсела в мрежовия контакт.

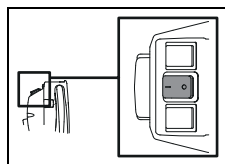

- Включете машината като натиснете главния превключвател. (Вкл. = I).

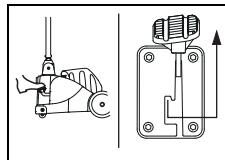

- Деблокирайте крачния лост и бавно спуснете работния инструмент.

Указание:



Дръжте мрежовия кабел в ръка. Внимавайте мрежовият кабел да не влезе в контакт с уреда.

Указание:



Дръжте машината здраво с две ръце.

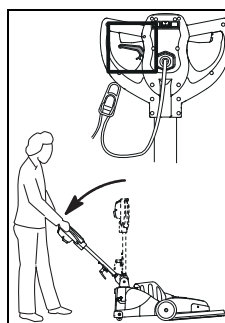

- Включете регулирания лост върху ръкохватката за управление и натиснете бавно водещия прът надолу до достигане на удобна позиция за работа.

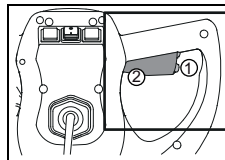

- Натиснете превключвателя за безопасност (1) и включете едновременно с това превключващите лостове (2).

По този начин подложката ще започне работа.

Указание:



Подложката засмуква и се залепва за пода, когато машината се включи.

Внимание:



Не стойте с работеща машина. Така може да повредите пода.

Транспортиране по стълби



Указание:

Транспортирането по стълби по правилно трябва да се изпълни от двама души.

- Изключете машината.
- Извадете щепсела от мрежовия контакт.



Внимание:

Всяко повдигане на машината е свързано с риск!

Всяка погрешна стъпка може да доведе до злополуки и щети по машината.

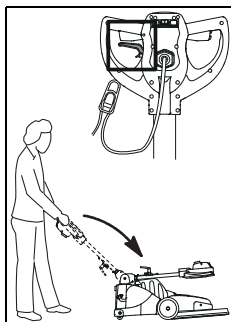

- Включете регулиращия лост и поставете машината в положение за транспортиране.
- Преместете водещия прът напред докато легне върху покритието на мотора.

Повдигане на машината

Вариант А:

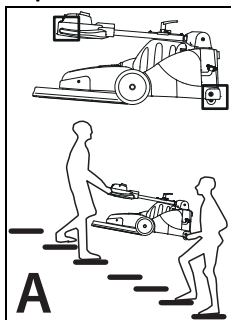

- За повдигане хванете машината за дръжката, а вторият човек - за гърба на корпуса.

Вариант Б:

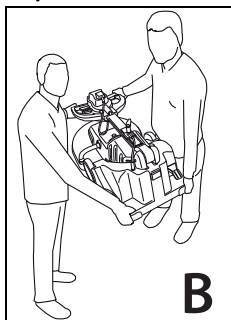

- За повдигане хванете машината за дръжката и за гърба на корпуса.

Край на работа

- Отпуснете включващия лост.

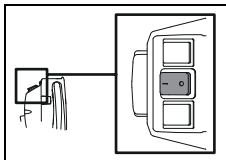

- Изключете машината като натиснете главния превключвател (изкл. = 0).

- Извадете щепсела от мрежовия контакт.



Внимание:

При следните стъпки за изпразване и почистване машината винаги трябва да бъде изключена (главен превключвател) и щепселът изваден от мрежовия контакт.

Отстраняване на подложката и почистване

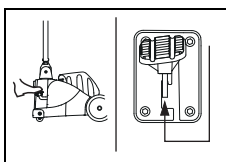

- За повдигане на подложката натиснете крачния лост надолу докато се фиксира.

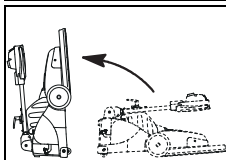

- Приведете машината в позиция за смяна на подложката.

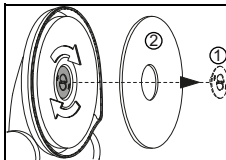

- Свалете закрепването на подложката (1) и самата подложка (2).

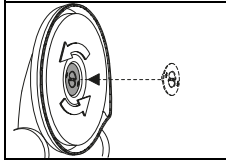

- Поставете обратно закрепването на подложката върху водещия диск.

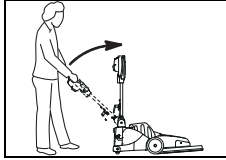

- Приведете машината в позиция за паркиране.

- Почистете мрежовия кабел с влажен парцал и го увийте хлабаво около ръкохватката за управление и кука за кабела.



Указание:

Измучете праха върху подложката и я почистете под течаща вода.



Внимание:

Подложката не може да бъде изсушена в сушилня!

Сваляне/смяна на торбата за прах от нетъкан материал

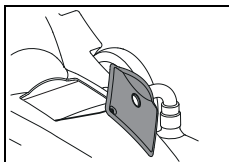

- Свалете покритието на отделение-то за торбата за прах.

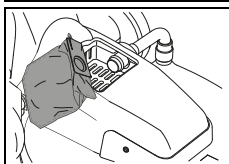

- Свалете пълната торба за прах.
- Почистете отделението за торбата за прах с мек парцал.
- Поставете нова торба за прах от нетъкан материал.

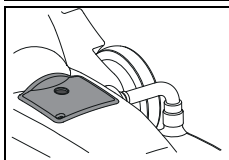

- Затворете отново отделението за торбата за прах с покритието.

Почистване на машината



Внимание:

Никога не почиствайте машината с уред за почистване под високо налягане или водна струя.

Проникналата в машината вода може да доведе до значителни повреди на механичните или електрическите части.

- Избърсвайте машината с влажна кърпа.

Съхраняване / паркиране на машината (изключена)



Указание:

Машината трябва да е изключена и с изваден контактен ключ.



Указание:

Съхранявайте машината с изправен инструмент.

Сервиз, поддръжка и грижа

Техническото обслужване на машината е предпоставка за безотказна работа и дълъг живот на експлоатация.



Внимание:

При всякакви работи по поддръжката на машината щепселът трябва да е изключен от контакта!



Внимание:

Да се използват само оригинални части на TASKI, в противен случай отпадат всички гаранции и претенции за отговорност.

Обяснение на символите

◇ = при край на всяко почистване, ◇◇ = всяка седмица, ◇◇◇ = всеки месец, ⊗ = сервизна лампа

Дейност	◇	◇◇	◇◇◇	⊗	Страница
Проверка на вентилацията на мотора и отделението за прах при необходимост	•				
Проверка/смяна на торбата за прах от нетъкан материал	•				18
Почистване на подложката и изсъхване	•				17
Почистване на машината с влажна кърпа	•				

Сервизни интервали

Машините на TASKI са висококачествени машини, чиято безопасност се контролира във фабриката и от оторизиран контролор. След по-продължителна експлоатация електрическите и механичните части подлежат на износване и стареене.

- За запазване на безопасността при работа и готовността за работа, след 250 работните часове или поне веднъж в годината трябва да се извърши сервиз.



Указание:

При по-големи изисквания и/или незадоволителна поддръжка са задължителни по-кратки интервали.

Сервизен център

Когато поради експлоатационни смущения или поръчка се свържете с нас, винаги посочвайте типовото обозначение и номера на машината.

Тази информация ще намерите върху фирмената табелка на Вашата машина. На последната страница на това ръководство за употреба ще намерите адреса на най-близкия до Вас сервизен партньор на TASKI.

Неизправност	Възможна причина	Отстраняване на неизправността	Страница
Машината не функционира, не се включва	Машината е изключена	• Включете главния превключвател	14
	Не включвайте мрежовия щепсел	• Свържете мрежовия щепсел с мрежовия контакт	
	Дефектен мрежов кабел	• Сменете мрежовия кабел	
	Моторът не се върти	• Свържете се със сервизния партньор	
	Крачният превключвател не е освободен	Освободете крачния превключвател	16
	Дефектен превключвател за безопасност	• Свържете се със сервизния партньор	
Подложката не се върти	Моторът се върти, но инструментът не	• Слаби или скъсани задвижващи ремъци • Свържете се със сервизния партньор	
	Дефектни електрически компоненти	• Свържете се със сервизния партньор	
Машината не функционира, контролната лампа свети	Машината е била претоварена, прекъсвачът за свръх ток се е включил	• Изчакайте известно време и опитайте отново (прекъсвачът за свръх ток автоматично се връща в изходна позиция)	
Машината не достига номинална скорост, активира се свръх ток	Машината е претоварена	• Проверете работните методи	
	Ниско напрежение: Мрежовият кабел е прекалено дълъг	• Отстранете удължението на мрежовия кабел • Проверете мрежовото напрежение	
Машината се движи неспокойно	Подложката е деформирана или повредена	• Подменете подложката	15

Техническа информация

Машина	ergodisc 2000			
Работна ширина	50			см
Размери (Д x Ш x В)	108 x 59 x 119			см
Тегло на машина в експлоатационна готовност, максимално	54			кг
Номинално напрежение	220-240V~	100-120V~	220V~	AC
Честота	50	60	60	Hz
Номинална мощност	1500			Вт

Установени стойности според IEC 60335-2-67		
Праг на звуковото налягане LpA	68	dB(A)
Колебливост KpA	2.5	dB(A)
Обща стойност на трептенето	<2.5	m/s ²
Колебливост K	0,25	m/s ²
Защита от водни пръски	IPX0	
Клас на защита	I	

Акcesoари

№	Артикул
7521297	Торба за прах от нетъкан материал за еднократно използване
	Различни подложки (розова, червена или специални подложки)

Транспорт

- Изключете машината.
- Извадете щепсела от мрежовия контакт.



Внимание:

Всяко повдигане на машината е свързано с риск!

Всяка погрешна стъпка може да доведе до злополуки и щети по машината.

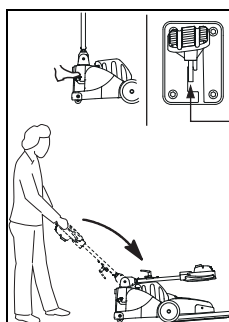

- Приведете машината в позиция за транспортиране.
- Включете задвижващия лост и преместете водещия прът напред докато легне върху покритието на мотора.

Повдигане на машината

Вариант А:

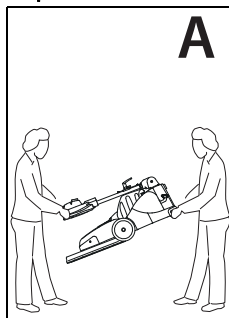

- За повдигане хванете машината за дръжката, а вторият човек - за гърба на корпуса.

Вариант Б:

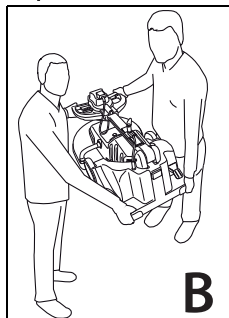

- За повдигане хванете машината за дръжката и за гърба на корпуса.

Отстраняване като отпадък



Указание:

Машината и принадлежностите да се отстранят като отпадък след бракуването им по реда на националните разпоредби. Вашите сервизни партньори на Diversey могат да Ви помогнат.



Указание:

Уверете се, че машината е здраво свързана и осигурена в транспортното средство.

Tradução das Instruções para Uso originais

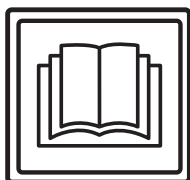

CUIDADO!

Sempre leia as instruções para uso e as instruções de segurança antes de utilizar a máquina pela primeira vez.

As instruções para uso devem ser mantidas em um cofre em local de fácil acesso para que possa consultá-las a qualquer momento.

Subtítulo:



Perigo:

Esse símbolo indica informações importantes. A não observância dessas instruções pode resultar em riscos para pessoas e/ou danos materiais graves!



Cuidado:

Esse símbolo indica informações importantes. A não observância dessas instruções pode resultar em falhas e danos materiais!



Nota:

Esse símbolo indica informações importantes em relação ao uso seguro do produto. A não observância dessas instruções pode resultar em falhas!

• Isso inclui instruções para as etapas de trabalho que podem ser executadas fora da ordem.

Índice

Instruções de Segurança	21
Produtos de limpeza	23
Outros documentos	23
Disposição estrutural	24
Posições da máquina	25
Antes da utilização	25
Início de trabalho	26
Fim da operação	27
Serviço, manutenção e cuidados	28
Falhas	29
Informações Técnicas	29
Acessórios	29
Transporte	30
Descarte	30

Uso destinado

A máquina está destinada ao uso comercial (ex. em hotéis, escolas, hospitais, fábricas, centros comerciais, escritórios, etc.).

Dependendo da observância das instruções de uso, as técnicas de aplicação descritas na página 26 se aplicam aos tipos de modelo individuais.

Essas máquinas foram projetadas exclusivamente para uso interno.



Cuidado:

Essa máquina não deve ser utilizada para a limpeza profunda de pisos duros.



Perigo:

Alterações nas máquinas não autorizadas pela Diversey podem provocar a anulação das marcas de segurança e da Conformidade CE. O uso da máquina fora do propósito estabelecido pode provocar ferimentos nos operadores e danificar a máquina e/ou o ambiente de trabalho. Tais casos resultam normalmente na anulação de qualquer garantia e possível reivindicação.

Instruções de Segurança

Devido ao seu design e construção, as máquinas TASKI cumprem as exigências de saúde e segurança essenciais das diretivas EC, e portanto possuem o símbolo CE.



Perigo:

A máquina somente pode ser utilizada por pessoas adequadamente treinadas para o seu uso ou que tiverem comprovado as suas habilidades em relação ao seu uso e estiverem explicitamente destinadas a operar a máquina.



Perigo:

A máquina não pode ser utilizada por pessoas, incluindo crianças, com capacidades físicas, sensoriais ou mentais limitadas ou sem experiência e conhecimentos.

As crianças devem ser supervisionadas para garantir que não brinquem com a máquina.



Perigo:

Não utilize a máquina em salas onde explosivos ou substâncias altamente combustíveis (ex. gás, solventes, combustíveis, pó, etc.) são armazenados ou processados.

Essas substâncias podem ser acesas pelos componentes elétricos ou mecânicos da máquina.

**Perigo:**

Não utilize a máquina para aspirar substâncias irritantes, cáusticas ou venenosas (ex. poeira tóxica, etc.) O sistema de filtro não reterá adequadamente tais tipos de substâncias.

Existe a possibilidade de riscos para a saúde de usuários e de terceiros.

**Perigo:**

Preste atenção à situação local e a terceiros e crianças! Nos arredores de pontos cegos como portas ou curvas, é essencial reduzir a velocidade.

**Perigo:**

Não transporte outras pessoas ou objetos na máquina.

**Perigo:**

Em caso de falha, defeito ou após colisões ou tombamento, a máquina deve ser inspecionada por especialista autorizado antes de começar a funcionar novamente. A mesma situação se aplica se a máquina foi deixada ao ar livre, imersa em água ou submetida à ação da umidade.

**Perigo:**

Se forem causados danos em peças relevantes ao nível da segurança, como a tampa de segurança, cabo principal ou tampas de acesso a peças condutoras de energia, o funcionamento da máquina deve ser imediatamente interrompido!

**Perigo:**

A máquina não pode ser parada, estacionada ou armazenada em superfícies inclinadas.

**Perigo:**

Esta máquina destina-se apenas para aplicação a seco.

**Perigo:**

Verifique regularmente o cabo de energia em busca de defeitos ou desgaste, e não ligue a máquina se ela não estiver em perfeitas condições. Envie a máquina para o conserto em um especialista autorizado!

**Cuidado:**

A máquina deve ser protegida contra o uso não autorizado. Portanto, mantenha a máquina em uma sala fechada antes de deixá-la.

**Cuidado:**

Opere e mantenha a máquina em um local seco e sem poeira com temperaturas entre +10°C e +35°C.

**Cuidado:**

Somente especialistas autorizados familiarizados com todas as instruções relevantes para essa máquina estão autorizados a consertar peças elétricas ou mecânicas da máquina.

**Cuidado:**

Somente ferramentas (escovas, esponjas e similares) especificadas nessas instruções de uso como acessórios, ou aquelas recomendadas por um consultor da TASKI, podem ser utilizadas na máquina. Quaisquer outras escovas podem prejudicar a segurança e as funções da máquina.

**Cuidado:**

As diretivas nacionais sobre proteção pessoal e prevenção de acidentes como também as indicações do fabricante sobre a utilização da solução de limpeza têm de ser observadas de forma consistente.

**Cuidado:**

É proibido conectar ou desconectar o cabo de energia com as mãos úmidas!

**Cuidado:**

Verifique se a tensão nominal indicada nas características da placa coincide com a tensão de rede de que dispõe!

**Cuidado:**

Tome cuidado para não danificar o cabo de energia com as ferramentas giratórias (escovas, esponjas ou similares) provocando a desproteção, o desgaste ou a danificação do cabo com calor, óleo ou objetos afiados!

**Cuidado:**

As máquinas e dispositivos TASKI são projetados de modo que os riscos de saúde provocados por ruído e vibrações sejam eliminados de acordo com os conhecimentos existentes. Consulte as Informações Técnicas na página 29.

Produtos de limpeza



Nota:

As máquinas TASKI foram projetadas de tal modo que os resultados de limpeza sejam otimizados se são utilizados produtos de limpeza TASKI.

Outros produtos de limpeza podem provocar o funcionamento incorreto e a danificação da máquina ou do ambiente.

Portanto, recomenda-se o uso exclusivo de produtos de limpeza TASKI.

Falhas provocadas por produtos de limpeza incorretos não são cobertas pela garantia.

Para maiores informações, entre em contato com um representante da TASKI.

Outros documentos



Nota:

O diagrama elétrico dessa máquina é fornecido na lista de peças de reposição.

Contate o serviço de atendimento ao cliente para maiores informações.

Disposição estrutural

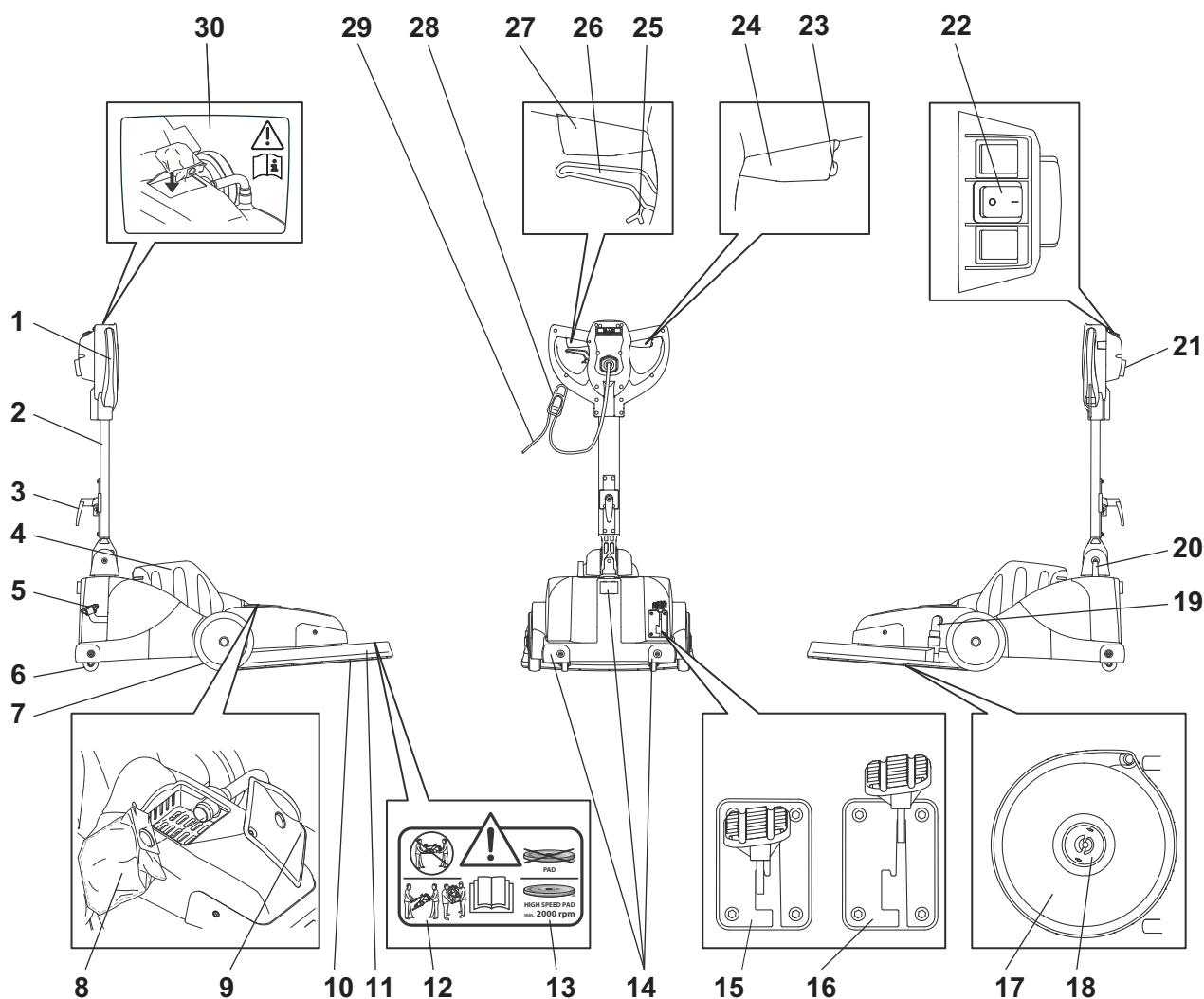

- | | | | |
|----|--|----|--|
| 1 | Alça da máquina | 26 | Alavanca de ajuste para a inclinação da barra-guia de aço) |
| 2 | Barra-guia de aço | 27 | Alavanca esquerda de operação (motor ON/OFF) |
| 3 | Gancho do cabo | 28 | Suporte do cabo |
| 4 | Tampa do motor | 29 | Cabo de energia |
| 5 | Ferramenta do pedal | 30 | Aviso para a inserção do coletor de pó de velo |
| 6 | Rodas de suporte | | |
| 7 | Rodas de transporte | | |
| 8 | Coletor de pó de velo de direção única | | |
| 9 | Tampa do reservatório do coletor de pó | | |
| 10 | Ferramenta (esponja) | | |
| 11 | Tampa da ferramenta | | |
| 12 | Avisa de transporte | | |
| 13 | Aviso de tipo de esponja | | |
| 14 | Proteção do perfil | | |
| 15 | Posição de parada do pedal (ferramenta acima) | | |
| 16 | Posição de funcionamento do pedal (ferramenta abaixo) | | |
| 17 | Disco de acionamento | | |
| 18 | Fixação da esponja | | |
| 19 | Mangueira de sucção | | |
| 20 | Passagem do cabo | | |
| 21 | Roteamento de cabos (para o UK e NA com plugue especial) | | |
| 22 | Botão principal (ON = I /OFF = 0) | | |
| 23 | Botão de segurança | | |
| 24 | Alavanca direita de operação (motor ON/OFF) | | |
| 25 | Alavanca de ajuste (para o movimento livre da barra-guia de aço) | | |

Posições da máquina

Posição de parada/alternância

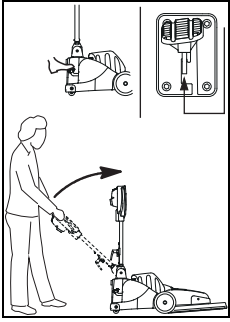

- Opere a alavanca de ajuste e levante a barra-guia de aço lentamente para cima, até estar completamente na vertical.
- O pedal deve estar engatado (ferramenta acima).

Posição de funcionamento

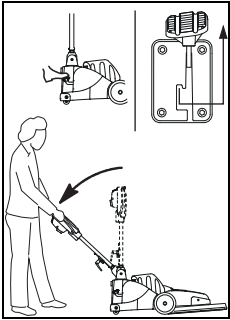

- Opere a alavanca de ajuste pela alça da máquina e abaixe a barra-guia lentamente até estar em uma posição de operação confortável.
- Abaixar a ferramenta soltando o pedal (ferramenta abaixo).

Posição de transporte

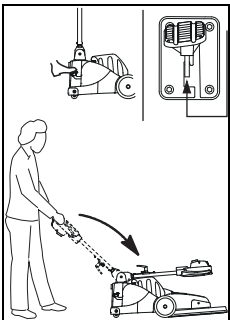

- Opere a alavanca de ajuste e dobre a barra-guia para frente até que ela fique dobrada em cima da tampa do motor.

Posição de troca de esponja

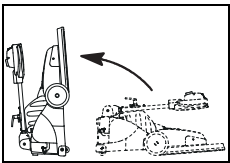

- Opere a alavanca de ajuste e dobre a barra-guia para frente até que ela fique dobrada em cima da tampa do motor.
- Coloque a máquina na parte posterior, segurando um pé contra ela na parte posterior.

Antes da utilização

Inserir esponja

Antes de inserir, por favor, verifique:

- Se a esponja está limpa e em condições de uso.



Cuidado:

Não utilize esponjas desgastadas ou sujas. Use somente esponjas TASKI originais. A não observância dessas instruções pode resultar na limpeza inadequada ou até na danificação do revestimento do piso.

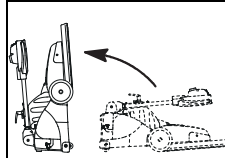

- Coloque a máquina em posição de troca de esponja.

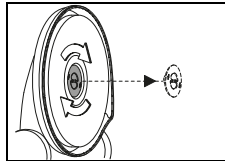

- Remova a fixação de esponja desroscando para a direita.

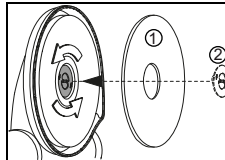

- Coloque a esponja (1) no centro do disco de acionamento e fixe-a com a fixação de esponja (2).

Insira o coletor de pó de velo de direção única



Cuidado:

Nunca utilize a máquina sem inserir um coletor de pó.

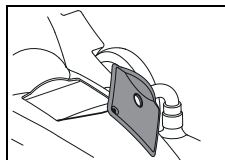

- Remova a tampa do reservatório do coletor de pó.

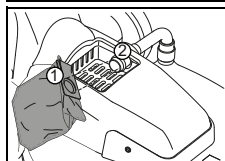

- Posicione o coletor de pó com a abertura (1) no tubo de entrada (2).
Certifique-se de que alcance por sobre a peneira (esfera)

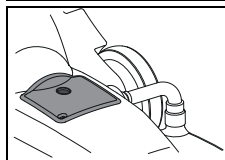

- Coloque a tampa do reservatório de volta no lugar.

Insira a mangueira de sucção



Nota:

Verifique se a mangueira de sucção está inserida corretamente.

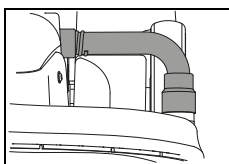

- A inserção correta da mangueira de sucção impede que a poeira vase.

Técnica de aplicação

Máquina	ergodisc 2000
Limpeza básica a úmido	Não
Limpeza a jato	Não
Lavagem a úmido	Não
Lavagem a seco	Não
Polimento	Sim
Lustração	Não
Cristalização	Não

Início de trabalho



Cuidado:

Comece a familiarizar-se com a máquina dirigindo em uma área livre.
O piso pode ser danificado se a máquina for utilizada incorretamente.



Nota:

A esponja gira a 2000 1/min. Utilize somente esponjas aprovadas.

Começo da limpeza

- Conecte o plugue à tomada de energia

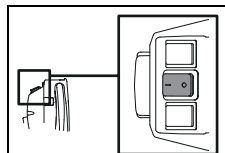

- Ligue a máquina pressionando o botão principal. (On = I).

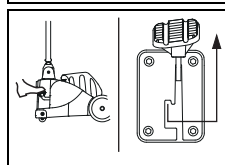

- Solte o pedal e abaixe lentamente a esponja.



Nota:

Segure o cabo de energia na sua mão. Assegure-se de que o cabo de energia não entre em contato com a ferramenta.



Nota:

Segure a máquina com as duas mãos.

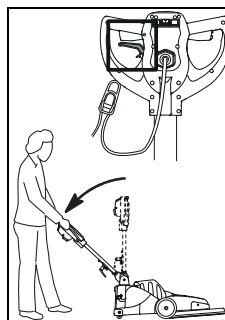

- Opere a alavanca de ajuste pela alça da máquina e abaixe a barra-guia lentamente até estar em uma posição de operação confortável.

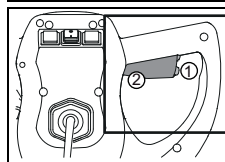

- Segure o botão de segurança (1) e opere a alavanca de operação (2) ao mesmo tempo.
A esponja é ativada.



Nota:

A esponja adere ao piso quando a máquina é ligada.



Cuidado:

Não pare enquanto a máquina estiver em execução. O piso pode ser danificado.

Escadas



Nota:

A máquina somente pode ser transportada em escadas por duas pessoas.

- Desligue a máquina.
- Desconecte o plugue da tomada de energia.



Cuidado:

O levantamento da máquina pode ser perigoso em qualquer circunstância!

Tropeços podem provocar ferimentos ou a danificação da máquina.

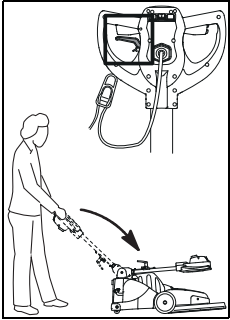

- Opere a alavanca de ajuste e coloque a máquina na posição de transporte.
- Dobre a barra-guia para frente até que ela fique dobrada em cima da tampa do motor.

Levantando a máquina

Opção A:

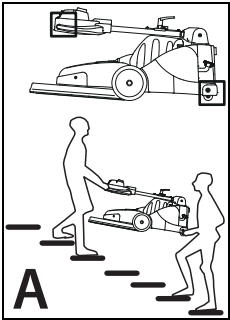

- Para levantar a máquina, uma pessoa segura a máquina pela alça e outra pessoa segura a parte de trás do suporte.

Opção B:

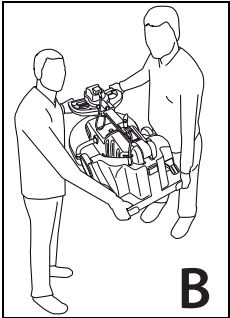

- Para levantar a máquina, segure a máquina pela alça e pela parte de trás do suporte.

Fim da operação

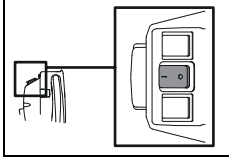
- Libere a alavanca operacional.
 - Desligue a máquina pressionando o botão principal (Off=0).
- 
- Desconecte o plugue da tomada de energia.



Cuidado:

A máquina deve ser drenada e limpa. Desligue a máquina (interruptor de acionamento) e desconecte o plugue da tomada de energia.

Remoção e limpeza da esponja

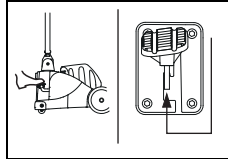

- Para levantar a esponja, empurre a alavanca para baixo até que ela engate.

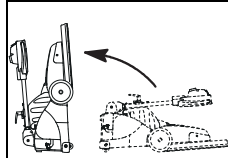

- Coloque a máquina em posição de troca de esponja.

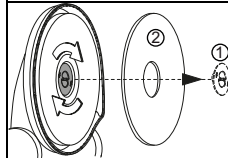

- Remova a fixação da esponja (1) e a esponja (2).

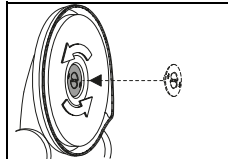

- Posicione novamente a fixação da esponja no disco de acionamento.

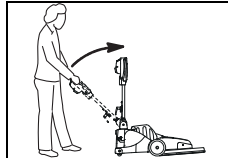

- Coloque a máquina em posição de parada.

- Limpe o cabo de energia com um pano úmido e enrole frouxamente o cabo ao redor da alça da máquina e do gancho do cabo.



Nota:

Aspire a poeira embaixo da esponja ou limpe-a em água corrente.



Cuidado:

Não lave a esponja a seco!

Remova/troque o coletor de pó

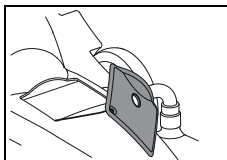

- Remova a tampa do reservatório do coletor de pó.

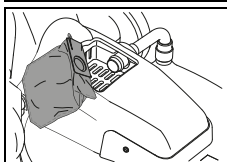

- Remova totalmente o coletor de pó.
- Limpe o reservatório do coletor de pó com um pano úmido.
- Insira um novo coletor de pó.

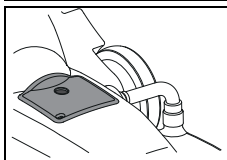

- Coloque a tampa do reservatório de volta no lugar.

Limpeza da máquina



Cuidado:

Nunca limpe a máquina com lavadoras a jato ou água em alta pressão.

O ingresso de água na máquina pode provocar danos consideráveis nas peças elétricas ou mecânicas.

- Limpe a máquina com um pano úmido.

Armazenamento/estacionamento da máquina (parada)

Nota:



A máquina deve ser desligada e o plugue deve ser desconectado da tomada.

Nota:



Armazene a máquina com a ferramenta levantada.

Serviço, manutenção e cuidados

A manutenção da máquina é condição obrigatória para um funcionamento em perfeitas condições e para uma maior vida útil.



Cuidado:

Sempre desconecte o plugue da tomada de energia ao realizar trabalhos de manutenção!



Cuidado:

Utilize somente peças originais da TASKI; caso contrário, a garantia do produto será anulada.

Legenda:

◇ = após completar a limpeza, ◇◇ = toda semana, ◇◇◇ = todo mês, ⊗ = lâmpada de manutenção

Atividade	◇	◇◇	◇◇◇	⊗	Página
Verifique a ventilação do motor em busca de acúmulo de poeira, limpe se necessário	•				
Verifique/troque o coletor de pó	•				28
Limpe e seque a esponja	•				27
Limpe a máquina com um pano úmido	•				

Intervalos de serviço

As máquinas TASKI são máquina de elevada qualidade, com segurança comprovada de fábrica por auditores autorizados. Os componentes elétricos e mecânicos estão sujeitos ao desgaste após longos períodos de uso.

- Para preservar a segurança da operação e a prontidão operacional deve ser executado um serviço de assistência técnica após 250 horas de trabalho ou pelo menos uma vez por ano.

Nota:



Em caso de condicionantes extraordinárias e/ou manutenção insuficiente devem ser estabelecidos intervalos mais curtos.

Centro de assistência técnica

Indique sempre o tipo e número de série da máquina quando entrar em contato para fazer um pedido ou em caso de falha da máquina.

Os dados necessários são fornecidos na placa identificadora do seu produto. Na última página das instruções de utilização encontrará o endereço do seu representante de assistência técnica TASKI mais próximo.

Falhas

Falha	Possível causa	Solução	Página
A máquina não funciona	A máquina está desligada	• Ligue o interruptor de acionamento	24
	Sem energia	• Conecte o plugue à tomada de energia	
	Defeito no cabo de energia	• Troque o cabo de energia	
	O motor não gira	• Contate o suporte técnico	
	O pedal está travado	Destrave o pedal	26
	Interruptor de segurança defeituoso	• Contate o suporte técnico	
A ferramenta não gira	O motor funciona, mas a ferramenta não gira	• Correia rasgada ou frouxa • Contate o suporte técnico	
	Componente eletrônico defeituoso	• Contate o suporte técnico	
A máquina não funciona, a lâmpada indicadora está ligada	Sobrecarga da máquina, o protetor contra excesso de corrente foi acionado	• Espere alguns minutos e tente novamente (a liberação do protetor provoca o reinício automático)	
A máquina não atinge a velocidade nominal, o protetor contra sobrecarga é acionado	Sobrecarga da máquina	• Verifique a técnica de trabalho	
	Voltagem insuficiente: O cabo de energia é muito longo	• Remova a extensão do cabo de energia • Verifique a voltagem	
A máquina não funciona corretamente	Espunja deformada ou danificada	• Troque a esponja	25

Informações Técnicas

Máquina	ergodisc 2000			
Largura operacional	50			cm
Dimensões (C x L x A)	108 x 59 x 119			cm
Peso máximo da máquina em funcionamento	54			kg
Voltagem nominal	220-240V~	100-120V~	220V~	CA
Frequência	50	60	60	Hz
Potência nominal, medida	1500			W

Valores em conformidade com a IEC 60335-2-67		
Nível de pressão do som LpA	68	dB(A)
Incerteza KpA	2,5	dB(A)
Vibração	2,5	m/s ²
Incerteza K	0,25	m/s ²
Proteção contra respingos de água	IPX0	
Classe de proteção	I	

Acessórios

N°	Produto
7521297	Coletor de pó de velo de direção única
	Espunjas variadas (rosa, vermelha ou tipos especiais)

Transporte

- Desligue a máquina.
- Desconecte o plugue da tomada.



Cuidado:

Levantando a máquina pode ser perigoso em qualquer circunstância!

Tropeços podem provocar ferimentos ou a danificação da máquina.

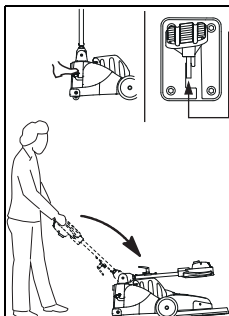

- Coloque a máquina em posição de transporte.
- Opere a alavanca de ajuste e dobre a barra-guia para frente até que ela fique dobrada em cima da tampa do motor.

Levantando a máquina

Opção A:

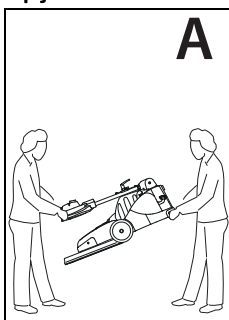

- Para levantar a máquina, uma pessoa segura a máquina pela alça e outra pessoa segura a parte de trás do suporte.

Opção B:

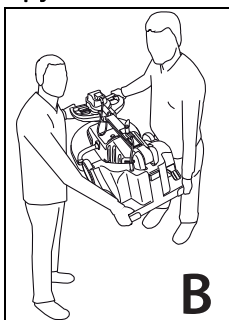

- Para levantar a máquina, segure a máquina pela alça e pela parte de trás do suporte.

Nota:



Certifique-se de que a máquina esteja corretamente fixada dentro do transportador.

Descarte

Nota:



Após o fim da vida útil, a máquina e os acessórios devem ser corretamente descartados em conformidade com as normas nacionais. Consulte o seu representante da Diversey para obter ajuda.

Překlad originálního návodu k obsluze

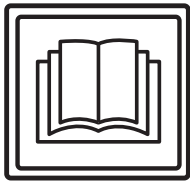

POZOR!

Před prvním uvedením do provozu si bezpodmínečně přečtěte návod k obsluze a bezpečnostní pokyny.

Návod k použití si pečlivě uschovejte, aby byl kdykoli k dispozici k nahlédnutí.

Vysvětlení symbolů



Nebezpečí:

Tento symbol upozorňuje na důležité informace. Nerespektování těchto pokynů může vést k ohrožení osob a/nebo ke vzniku rozsáhlých hmotných škod!



Pozor:

Tento symbol upozorňuje na důležité informace. Nerespektování těchto pokynů může vést k poruchám a k hmotným škodám!



Upozornění:

Tento symbol upozorňuje na důležité informace v souvislosti s efektivním používáním produktu. Nerespektování těchto pokynů může vést k poruchám!

• Obsahuje upozornění ohledně pracovních kroků, které je třeba provádět postupně v určeném pořadí.

Obsah

Bezpečnostní pokyny	31
Čisticí prostředky	32
Rozšířená dokumentace	32
Přehled stroje	33
Polohy stroje	34
Před uvedením do provozu	34
Zahájení práce	35
Ukončení práce	36
Servis, údržba a péče	37
Poruchy	38
Technické údaje	38
Příslušenství	39
Přeprava	39
Likvidace	39

Určené použití stroje

Stroje jsou určeny ke komerčnímu používání (např. v hotelech, školách, nemocnicích, továrnách, nákupních centrech, sportovních halách, kancelářích apod.). Dodržujte přesně tento návod k použití, způsoby použití pro jednotlivé typy jsou uvedeny na stránce 35. Stroje jsou koncipovány výhradně pro používání v interiérech.



Pozor:

Tento stroj nesmí být používán k hloubkovému čištění tvrdých podlahových krytin.



Nebezpečí:

Úpravy stroje, které nebyly povoleny společností Diversey, vedou k zániku bezpečnostní značky a shody CE. Používání stroje v rozporu s určeným účelem může vést ke zranění osob nebo k poškození stroje a pracovního prostředí. V těchto případech zaniká jakýkoli nárok na záruku a odpovědnost.

Bezpečnostní pokyny

Stroje TASKI splňují na základě svého provedení a konstrukce příslušné požadavky na bezpečnost a ochranu zdraví podle předpisů ES, a jsou proto označeny značkou CE.



Nebezpečí:

Stroj smějí používat pouze osoby, které byly k jeho používání odpovídajícím způsobem zaškoleny nebo které prokázaly způsobilost k jeho obsluze a jsou jeho obsluhou výslovně pověřeny.



Nebezpečí:

Stroj nesmějí používat osoby včetně dětí, které mají snížené fyzické, sensorické nebo mentální schopnosti nebo nemají dostatek zkušeností a znalostí.
Děti musejí být pod dozorem, aby bylo zajištěno, že si se strojem nebudou hrát.



Nebezpečí:

Stroj se nesmí používat v prostorách, kde se skladují nebo zpracovávají snadno hořlavé nebo výbušné látky (např. benzin, rozpouštědla, topný olej, prach apod.).
Elektrické nebo mechanické komponenty mohou způsobit vznícení těchto látek.



Nebezpečí:

Stroj se nesmí používat k vysávání toxických, zdraví škodlivých, žíravých nebo dráždivých látek (např. nebezpečného prachu). Filtrační systém nedokáže v dostatečné míře zadržet látky tohoto typu.
Není proto možné vyloučit negativní vliv na zdraví uživatele a třetích osob.

**Nebezpečí:**

Při práci dávejte pozor na své okolí, především na ostatní osoby a děti! Zejména je nutné zpomalit v blízkosti nepřehledných míst, jako jsou dveře nebo oblouky.

**Nebezpečí:**

Na tomto stroji se nesmějí přepravovat žádné další osoby a předměty.

**Nebezpečí:**

V případě poruchy, závady nebo také po kolizi či pádu musí stroj před opětovným uvedením do provozu zkontrolovat oprávněný kvalifikovaný pracovník. Totéž platí v případě, že byl stroj ponechán venku, byl ponořen do vody nebo vystaven vlivu vlhkosti.

**Nebezpečí:**

V případě poškození součástí důležitých z hlediska bezpečnosti, jako je např. kryt kartáče, hlavní přívodní kabel nebo kryty umožňující přístup k součástem pod napětím, je nutné provoz stroje okamžitě přerušit!

**Nebezpečí:**

Stroj nesmí být odstavován, parkován nebo skladován na šikmých plochách.

**Nebezpečí:**

Tento stroj je určen pouze k použití za sucha.

**Nebezpečí:**

Pravidelně kontrolujte hlavní přívodní kabel kvůli možnému poškození nebo stárnutí a neuvádějte stroj do provozu, pokud není v řádném stavu; v tom případě ho nechte opravit autorizovaným odborníkem!

**Pozor:**

Stroj musí být chráněn proti neoprávněnému použití. Než od stroje odejdete, umístěte ho do uzamčené místnosti.

**Pozor:**

Stroj je nutné skladovat a provozovat pouze v suchém a bezprašném prostředí při teplotách od +10 do +35 °C.

**Pozor:**

Opravy mechanických a elektrických součástí stroje smějí provádět pouze autorizovaní kvalifikovaní pracovníci, kteří jsou důkladně seznámeni se všemi důležitými bezpečnostními předpisy.

**Pozor:**

Je povoleno používat pouze nástroje (kartáče, pady apod.), které jsou v tomto návodu k použití definovány jako příslušenství nebo které vám doporučil konzultant TASKI. Ostatní nástroje mohou negativně ovlivnit bezpečnost a funkci stroje.

**Pozor:**

Je nutné důsledně dodržovat národní předpisy na ochranu osob a ochranu před úrazy a také pokyny výrobce k používání čisticích prostředků.

**Pozor:**

Síťová zástrčka se nesmí zapojovat ani odpojovat mokřima rukama!

**Pozor:**

Zkontrolujte, zda se jmenovité napětí uvedené na typovém štítku shoduje se síťovým napětím v místě použití stroje!

**Pozor:**

Dbejte na to, abyste hlavní přívodní kabel nezmáčkli a nenatrhli rotujícími nástroji (kartáče, pady apod.) nebo jej nepoškodili horkem, olejem a ostrými hranami!

**Pozor:**

Stroje a zařízení společnosti TASKI jsou navrženy tak, aby v souladu se současným stavem znalostí mohlo být vyloučeno zdravotní riziko v důsledku emisí hluku nebo vibrací.
Viz technické údaje na straně 38.

Čisticí prostředky**Upozornění:**

Stroje TASKI jsou navrženy tak, aby se s čisticími prostředky TASKI dosáhlo optimálních výsledků čištění.

Jiné čisticí prostředky mohou způsobit provozní poruchy a poškození stroje nebo pracovního prostředí.

Z tohoto důvodu doporučujeme používat výhradně čisticí prostředky značky TASKI. Na poruchy, které vznikly v důsledku používání nesprávných čisticích prostředků, se nevztahuje záruka.

Pro další informace se obraťte na svého servisního partnera TASKI.

Rozšířená dokumentace**Upozornění:**

Schéma elektrického zapojení tohoto stroje najdete v seznamu náhradních dílů.

Chcete-li získat další informace, kontaktujte zákaznický servis.

Přehled stroje

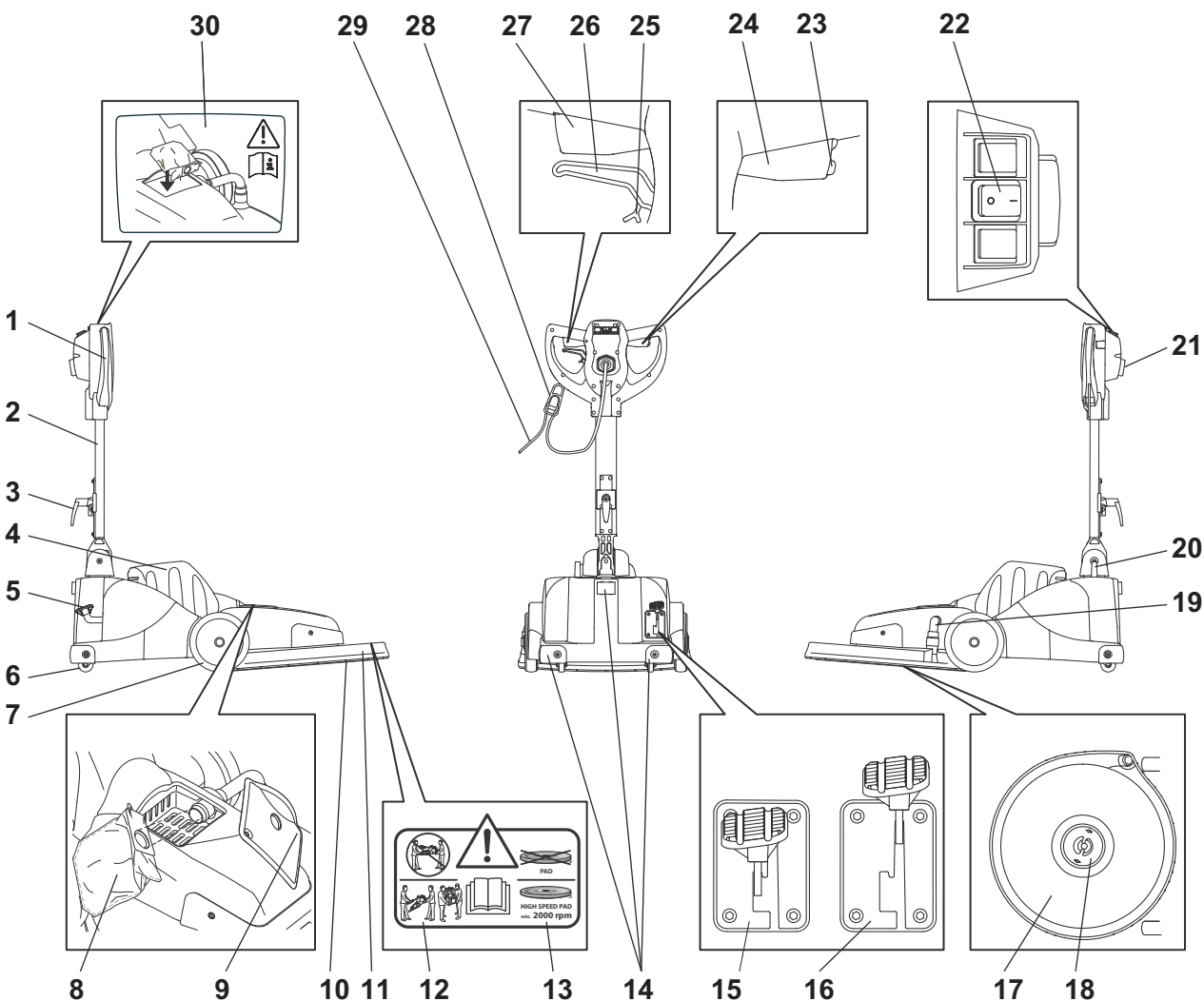

- | | |
|---|---|
| <ul style="list-style-type: none"> 1 Držadlo stroje 2 Vodící tyč 3 Háček na kabel 4 Kryt motoru 5 Pedál nástroje 6 Opěrná kola 7 Dopravní kola 8 Jednorázový textilní sáček na prach 9 Kryt sáčku na prach 10 Nástroj (pad) 11 Kryt nástroje 12 Výstražné upozornění pro přepravu 13 Výstražné upozornění typ padu 14 Ochranný profil 15 Pedál parkovací polohy (nástroj nahoře) 16 Pedál pracovní polohy (nástroj dole) 17 Hnací kotouč 18 Upevnění padu 19 Sací hadice 20 Kabelová průchodka 21 Vedení kabelu (pro UK a NA se speciální zástrčkou) 22 Hlavní spínač (zap = I / vyp = 0) 23 Bezpečnostní spínač 24 Ovládací páka vpravo (motor zap/vyp) 25 Aretace přestavovací páčky (pro volný pohyb vodící tyče) 26 Páčka pro přestavování sklonu vodící tyče 27 Ovládací páka vlevo (motor zap/vyp) | <ul style="list-style-type: none"> 28 Odlehčení kabelu od tahu 29 Hlavní přívodní kabel 30 Výstražné upozornění pro vkládání textilního sáčku na prach |
|---|---|

Polohy stroje

Parkovací/posuvná poloha

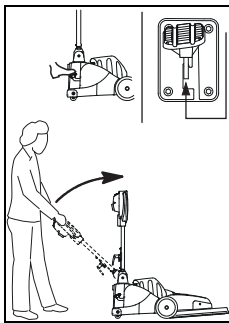

- Zatáhněte za přestavovací páčku a zvedejte vodící tyč pomalu nahoru, dokud se nebude nacházet ve svislé poloze.
- Pedál musí být zapnutý (nástroj nahore).

Pracovní poloha

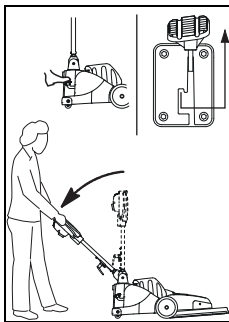

- Pomocí přestavovací páčky na držadle stroje pomalu spusťte vodící tyč dolů až do pohodlné pracovní polohy.
- Spusťte nástroj dolů odblokováním pedálu (nástroj dole).

Přepravní poloha

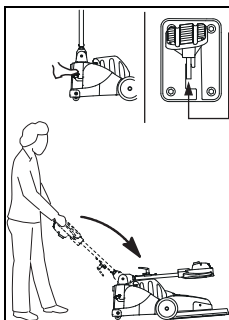

- Pomocí přestavovací páčky sklopte vodící tyč dopředu tak, aby ležela na krytu motoru.

Poloha pro výměnu padu

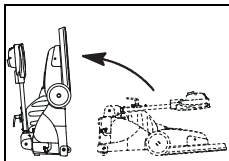

- Pomocí přestavovací páčky sklopte vodící tyč dopředu tak, aby ležela na krytu motoru.
- Postavte stroj na zadní část a nohou jej vzadu přidržíte.

Před uvedením do provozu

Nasazení padu

Před použitím zkontrolujte:

- Pad z hlediska opotřebení a čistoty.



Pozor:

Nepoužívejte žádné opotřebované nebo znečištěné pady. Používejte pouze originální nástroje TASKI. Nerespektování těchto pokynů může mít za následek nedostatečné výsledky čištění nebo poškození podlahy.

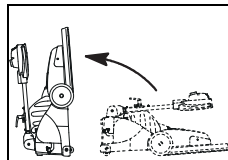

- Uvedte stroj do polohy pro výměnu padu.

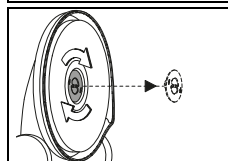

- Otočením směrem doprava sejměte upevnění padu.

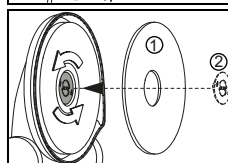

- Nasadte pad (1) doprostřed na hnací kotouč a zajistěte jej upevněním padu (2).

Vložení jednorázového textilního sáčku na prach



Pozor:

Nikdy nepoužívejte stroj bez vloženého textilního sáčku na prach.

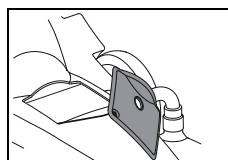

- Sejměte kryt sáčku na prach.

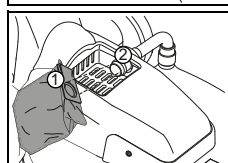

- Vložte textilní sáček na prach otvorem (1) k přívodní trubce (2).
Dbejte na to, aby sáček zapadl přes kroužek (zesílený okraj).

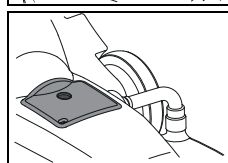

- Prostor pro sáček na prach znovu uzavřete krytem.

Nasazení sací hadice

Upozornění:



Zkontrolujte, zda je sací hadice správně nasazena.

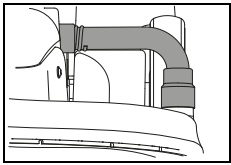

- Správně nasazená sací hadice zabraňuje úniku prachu.

Způsob použití

Stroj	ergodisc 2000
mokrý čištění a základní čištění	ne
čištění postřikem	ne
šamponování za mokra	ne
šamponování za sucha	ne
leštění	ano
broušení	ne
krystalizace	ne

Zahájení práce



Pozor:

Začínajícím uživatelům doporučujeme vyzkoušet si leštění na testovací ploše, než se se strojem naučí zacházet.

Při nesprávné obsluze stroje může dojít k poškození podlahy.

Upozornění:



Pad se otáčí rychlostí 2000 ot./min. Používejte pouze schválené pady.

Zahájení čištění

- Zapojte zástrčku do síťové zásuvky.

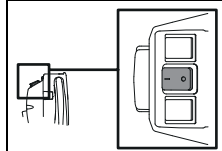

- Zapněte stroj stisknutím hlavního spínače. (zap = I).

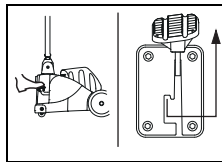

- Odblokujte pedál a pomalu spusťte pad dolů.

Upozornění:



Hlavní přívodní kabel ved'te v ruce.

Zajistěte, aby hlavní přívodní kabel nepřišel do kontaktu s nástrojem.

Upozornění:



Držte stroj pevně oběma rukama.

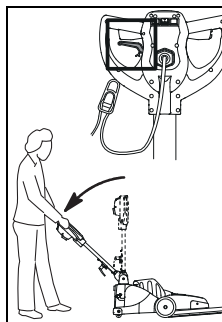

- Pomocí přestavovací páčky na držadle stroje pomalu spusťte vodící tyč dolů až do pohodlné pracovní polohy.

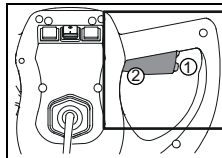

- Stiskněte bezpečnostní spínač (1) a současně zmáčkněte ovládací páku (2).

Pad nyní bude uveden do chodu.

Upozornění:



Když uvedete stroj do chodu, pad se přisaje k podlaze.

Pozor:



Pokud stroj běží, nezůstávejte stát na místě. Mohlo by dojít k poškození podlahy.

Přeprava po schodech

Upozornění:



Po schodech lze stroj obecně přepravit pouze ve dvou osobách.

- Vypněte stroj.
- Vytáhněte zástrčku ze síťové zásuvky.



Pozor:

Jakékoli zvedání stroje je rizikové!
Při chybném kroku může dojít k poranění osob nebo k poškození stroje.

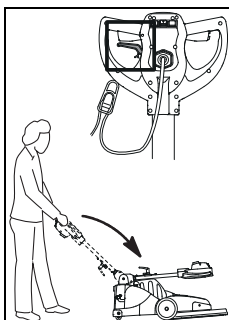

- Pomocí přestavovací páčky uveďte stroj do přepravní polohy.
- Sklopte vodící tyč dopředu tak, aby ležela na krytu motoru.

Zvednutí stroje

Varianta A:

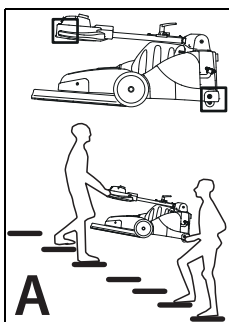

- Při zvedání uchopte stroj za držadlo a druhá osoba za zadní část krytu.

Varianta B:

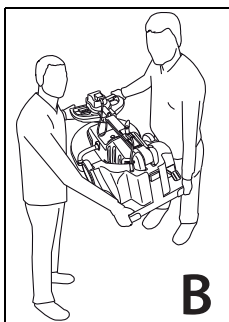

- Při zvedání uchopte stroj za držadlo a za zadní část krytu.

Ukončení práce

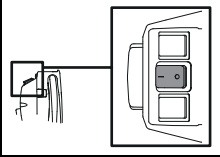
- Uvolněte ovládací páku.
 - Vypněte stroj stisknutím hlavního spínače (vyp = 0).
- 
- Vytáhněte zástrčku ze síťové zásuvky.



Pozor:

Při následujících krocích (vyprazdňování a čištění) musí být stroj vždy vypnutý (hlavní spínač) a zástrčka musí být vytažena ze síťové zásuvky.

Sejmutí a vyčištění padu

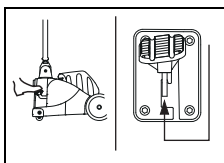

- Pro zvednutí padu stiskněte pedál dolů tak, aby zaskočil.

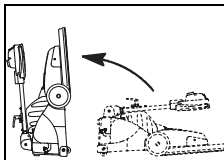

- Uveďte stroj do polohy pro výměnu padu.

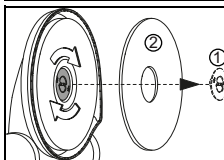

- Sejměte upevnění padu (1) a pad (2).

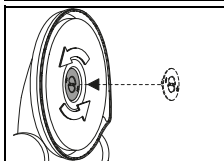

- Upevnění padu nasadte zpět na hnačí kotouč.

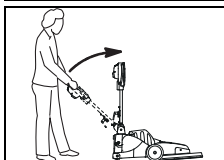

- Uveďte stroj do parkovací polohy.

- Hlavní přívodní kabel vyčistěte vlhkým hadříkem a volně jej navíňte kolem držadla stroje a háčku na kabel.



Upozornění:

Vysajte prach na padu nebo pad vyčistěte pod tekoucí vodou.



Pozor:

Pad se nesmí sušit v sušičce na prádlo!

Vyjmutí/výměna textilního sáčku na prach

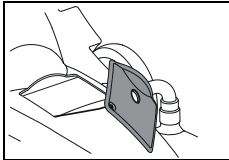

- Sejměte kryt sáčku na prach.

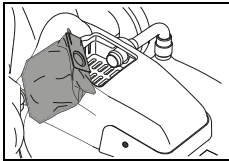

- Vyjměte plný textilní sáček na prach.
- Vyčistěte prostor pro sáček na prach vlhkým hadrem.
- Vložte nový textilní sáček na prach.

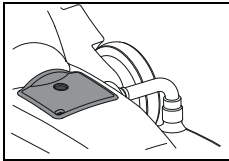

- Prostor pro sáček na prach znovu uzavřete krytem.

Čištění stroje



Pozor:

Stroj nikdy nečistěte vysokotlakým čističem nebo proudem vody.

Voda, která by tak do stroje vnikla, by mohla způsobit závažné poškození mechanických a elektrických součástí.

- Otřete stroj vlhkým hadrem.

Uskladnění/parkování stroje (mimo provoz)



Upozornění:

Stroj musí být vypnutý a zástrčka musí být vytažena ze zásuvky.



Upozornění:

Stroj skladujte se zvednutým nástrojem.

Servis, údržba a péče

Údržba stroje je předpokladem pro jeho bezchybný provoz a dlouhou životnost.



Pozor:

Při veškerých údržbářských pracích na stroji musí být zástrčka vytažena ze síťové zásuvky!



Pozor:

Je nutné používat výhradně originální díly TASKI. V opačném případě zanikají veškeré nároky na záruku!

Vysvětlení symbolů:

◇ = po každém úklidu, ◇◇ = každý týden,
◇◇◇ = každý měsíc, ⊗ = kontrolka servis

Činnost	◇	◇◇	◇◇◇	⊗	Strana
Zkontrolujte větrák motoru kvůli nahromadění prachu a v případě potřeby ho vyčistěte.	•				
Zkontrolujte/vyměňte textilní sáček na prach.	•				37
Vyčistěte pad a nechte jej vyschnout.	•				36
Vyčistěte stroj vlhkým hadříkem.	•				

Servisní intervaly

Stroje TASKI jsou velmi kvalitní zařízení, která byla testována ve výrobě a autorizovanými kontrolory z hlediska bezpečnosti osob. Elektrické a mechanické komponenty podléhají po delší době používání opotřebení a procesu stárnutí.

- Pro zajištění provozní bezpečnosti a připravenosti stroje k provozu musí být prováděn jeho servis, a to po 250 pracovních hodinách nebo alespoň jednou ročně.

Upozornění:



V případě mimořádného namáhání a/ nebo nedostatečné údržby je nutné zvolit kratší intervaly.

Servisní střediska

Pokud nás kontaktujete z důvodu provozní poruchy nebo pro objednání dílů, uvádějte vždy typové označení a číslo stroje. Tyto údaje najdete na typovém štítku svého stroje. Na poslední straně tohoto návodu k použití je uvedena adresa vašeho nejbližšího servisního partnera TASKI.

Poruchy

Porucha	Možná příčina	Odstranění poruchy	Strana
Stroj nefunguje, nelze jej zapnout.	Stroj je vypnutý.	• Zapněte hlavní spínač.	33
	Síťová zástrčka není zapojená.	• Zapojte zástrčku do síťové zásuvky.	
	Defektní hlavní přívodní kabel.	• Vyměňte hlavní přívodní kabel.	
	Motor se neotáčí.	• Kontaktujte svého servisního partnera.	
	Pedál není odblokovaný.	Odblokujte pedál.	35
	Defektní bezpečnostní spínač.	• Kontaktujte svého servisního partnera.	
Pad se neotáčí.	Motor se otáčí, avšak nástroj nikoli.	• Roztržený nebo volný hnací řemen. • Kontaktujte svého servisního partnera.	
	Defektní elektrická součást.	• Kontaktujte svého servisního partnera.	
Stroj nefunguje, kontrolka svítí.	Stroj byl přetížen, sepnul se spínač proti přetížení.	• Počkejte chvíli a zopakujte pokus (spínač proti přetížení se přepne automaticky).	
Stroj nedosáhne jmenovitých otáček, reaguje nadproudová ochrana.	Stroj je přetížený.	• Zkontrolujte techniku práce.	
	Podpětí: Hlavní přívodní kabel je příliš dlouhý.	• Odstraňte prodloužení síťového kabelu. • Zkontrolujte síťové napětí.	
Neklidný chod stroje.	Pad je zdeformovaný nebo poškozený.	• Vyměňte pad.	34

Technické údaje

Stroj	ergodisc 2000			
Pracovní šířka	50			cm
Rozměry (D x Š x V)	108 x 59 x 119			cm
Maximální hmotnost stroje připraveného k provozu	54			kg
Jmenovité napětí	220–240 V ~	100–120V ~	220 V ~	AC
Frekvence	50	60	60	Hz
Jmenovitý výkon nominální	1500			W

Zjištěné hodnoty podle IEC 60335-2-67		
Hladina akustického tlaku LpA	68	dB (A)
Nejistota KpA	2,5	dB (A)
Celková hodnota vibrací	<2,5	m/s ²
Nejistota K	0,25	m/s ²
Ochrana proti rozstříku vody	IPX0	
Třída ochrany	I	

Příslušenství

Č.	Výrobek
7521297	Jednorázový textilní sáček na prach
	Různé pady (růžové, červené nebo speciální pady)

CS

Přeprava

- Vypněte stroj.
- Vytáhněte zástrčku ze síťové zásuvky.



Pozor:

Jakékoli zvedání stroje je rizikové!
Při chybném kroku může dojít k poranění osob nebo k poškození stroje.

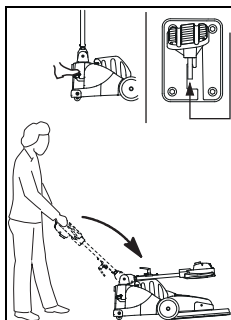

- Uved'te stroj do přepravní polohy.
- Pomocí přestavovací páčky sklopte vodící tyč dopředu tak, aby ležela na krytu motoru.

Likvidace



Upozornění:

Stroj a příslušenství je po jejich vyřazení nutné odvézt k odborné likvidaci provedené v souladu s místními předpisy. Vaši servisní partneři Diversey vám při tom rádi poskytnou podporu,

Zvednutí stroje

Varianta A:

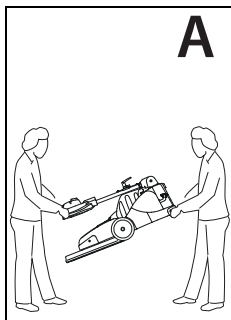

- Při zvedání uchopte stroj za držadlo a druhá osoba za zadní část krytu.

Varianta B:

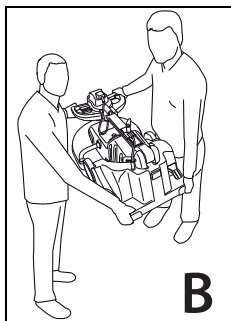

- Při zvedání uchopte stroj za držadlo a za zadní část krytu.

Upozornění:



Zajistěte, aby byl stroj v přepravním vozidle pevně zajištěn a zabezpečen.

Oversættelse af den originale Brugervejledning

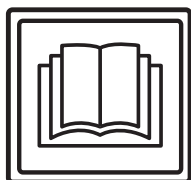

FORSIGTIG!

Læs betjeningsvejledningen og sikkerhedsanvisningerne grundigt igennem, inden du bruger maskinen første gang.

Opbevar betjeningsvejledningen et sted, hvor du let kan få adgang til den, hvis du får brug for at læse i den på et senere tidspunkt.

Symbolforklaring



Fare:

Dette symbol gør opmærksom på vigtige oplysninger. Hvis du ikke overholder disse anvisninger, kan det medføre personska-der og / eller omfattende materielle skader!



Vigtigt:

Dette symbol gør opmærksom på vigtige oplysninger. Hvis du ikke overholder disse anvisninger, kan det medføre fejl og materielle skader.



Bemærk!

Dette symbol gør opmærksom på vigtige oplysninger i sammenhæng med effektiv brug af produktet. Hvis du ikke overholder disse anvisninger, kan der opstå fejl!

• Det indeholder anvisninger om de arbejdsstrin, der skal udføres i rækkefølge.

Indhold

Sikkerhedsanvisninger	40
Rengøringsmidler	41
Yderligere dokumentation	41
Oversigt over maskinens opbygning	42
Maskinpositioner	43
Før idrifttagning	43
Arbejdsstart	44
Afslutning af arbejdet	45
Service, vedligeholdelse og pleje	46
Funktionsfejl	47
Tekniske specifikationer	47
Tilbehør	47
Transport	48
Bortskaffelse	48

Korrekt anvendelse

Maskinerne er beregnet til professionel anvendelse (f.eks. på hoteller, skoler, hospitaler, fabrikker, i indkøbscentre, sports- haller, kontorer og lign.)

Ved anvendelsen skal denne betjeningsvejledning overhol- des nøje og for de enkelte typer gælder de teknikker, der står på siden 44.

Maskinen må kun bruges til rengøring indendørs.



Vigtigt:

Denne maskine må ikke bruges til dyb ren- gøring af hårde gulve.



Fare:

Hvis der foretages ændringer på denne maskine, som ikke er godkendt af Diver- sey, er sikkerhedsmærkerne og CE- mærkningen for denne maskine ikke læn- gere gyldige. Hvis maskinen bruges til an- dre formål end dem, den er beregnet til, kan det medføre personska-der, skader på maskinen og skader i de umiddelbare om- givelser. I sådanne tilfælde bortfalder et- hvert garanti- og erstatningskrav.

Sikkerhedsanvisninger

TASKI-maskiner er konstrueret i overensstemmelse med de gældende sikkerheds- og sundhedskrav i de relevante EU-di- rektiver og er derfor forsynet med et CE-mærke.



Fare:

Maskinen må kun anvendes af personer, som er blevet instrueret i brugen af den og har vist, at de er i stand til at betjene ma- skinen korrekt, og som desuden udtrykke- ligt har fået til opgave at anvende den.



Fare:

Maskinen må ikke bruges af personer med nedsatte fysiske, sensoriske eller mentale evner, ej heller personer, der mangler er- faring og viden. Dette gælder også børn.
Børn skal være under opsyn, så de ikke le- ger med maskinen.



Fare:

Maskinen må ikke anvendes eller opbeva- res i lokaler med eksplosionsfarlige og let brændbare materialer (som f.eks. benzin, opløsningsmidler, olie, støv m.m.).

Maskinens elektriske og mekaniske kom- ponenter kan antænde sådanne materia- ler.



Fare:

Maskinen må ikke anvendes til opsugning af giftige, sundhedsskadelige, ætsende el- ler irriterende materialer (som f.eks. farligt støv m.m.). Filtersystemet kan ikke filtrere sådanne materialer fra på tilstrækkeligt ef- fektiv vis,

og derfor kan brugerens og øvrige tilstede- værendes helbred være i fare.



Fare:

Vær altid meget opmærksom på omgivel- serne og eventuelle personer i den umid- delbare nærhed, især børn. Sørg altid for at sænke hastigheden på steder med dår- ligt udsyn, f.eks. ved døre eller foran sving.



Fare:

Det er ikke tilladt at transportere personer eller genstande på maskinen.

**Fare:**

I tilfælde af fejl eller defekter samt efter et sammenstød eller lignende uheld, skal maskinen efterses af en autoriseret fagmand, inden den tages i brug igen. Dette gælder også, hvis maskinen har stået ude i det fri, har været nedsænket i vand eller har været udsat for fugt.

**Fare:**

Ved skader på sikkerhedsrelevante dele som skureemne, hovedledning eller cover til de strømførende dele skal maskinen standses og slukkes med det samme!

**Fare:**

Maskinen må ikke stilles, parkeres eller opbevares på hældninger.

**Fare:**

Denne maskine er kun beregnet til tør anvendelse.

**Fare:**

Undersøg jævnligt de elektriske ledningsføringer for evt. skader eller ælde og undlad at betjene maskinen, hvis den ikke er i fejlfri stand, og sørg for, at den bliver vedligeholdt af faguddannet personale!

**Vigtigt:**

Maskinen skal beskyttes, så den ikke kan bruges af uvedkommende. Opbevar derfor maskinen i et aflåst rum inden du fjerner dig fra den.

**Vigtigt:**

Maskinen må kun anvendes og opbevares i tørre omgivelser med relativt lidt støv ved temperaturer på mellem +10 og +35 grader.

**Vigtigt:**

Reparationer af mekaniske eller elektriske dele på maskinen skal udføres af autoriserede fagfolk, som har kendskab til alle relevante sikkerhedsforskrifter i denne forbindelse.

**Vigtigt:**

Der må kun anvendes værktøj (børster, rondeller o.lign.), som er nævnt i afsnittet Tilbehør i denne betjeningsvejledning, eller som anbefales af TASKI-konsulenten. Hvis der anvendes andre børster eller andet værktøj, kan det begrænse maskinens sikkerhed og funktioner.

**Vigtigt:**

Sørg altid for at overholde de gældende nationale forskrifter vedrørende personbeskyttelse og ulykkesforebyggelse samt producentens anvisninger vedrørende anvendelse af rengøringsmidler.

**Vigtigt:**

Det er forbudt at trække strømstikket ud eller sætte det i, hvis man har våde hænder.

**Vigtigt:**

Kontroller om den forsyningsspænding, der er angivet på typeskiltet, svarer til den lokale forsyningsspænding på anvendelsesstedet.

**Vigtigt:**

Sørg for, at netkablet ikke bliver klemt eller trukket roterende værktøj (børster, rondeller o.lign.), eller at det bliver beskadiget af på grund af varme, olie og skarpe kanter.

**Vigtigt:**

TASKI-maskiner og -apparater er konstrueret på en måde, så de – ifølge den aktuelle videnskabelige forskning – ikke udsender støj eller afgiver vibrationer, der er til skade for sundheden. Se tekniske specifikationer på side 47.

Rengøringsmidler**Bemærk!**

TASKI-maskiner er konstrueret til at opnå optimale rengøringsresultater med TASKI-rengøringsmidler.

Brug af andre rengøringsmidler kan medføre driftsfejl og skader på maskinen eller omgivelserne.

Af samme årsag anbefaler vi, at der udelukkende anvendes TASKI-rengøringsmidler ved brug af denne maskine.

Fejl, der skyldes anvendelse af forkerte rengøringsmidler, er ikke omfattet af garantien.

Henvend dig hos din TASKI-servicepartner, hvis du vil have nærmere oplysninger.

Yderligere dokumentation**Bemærk!**

Du kan finde det elektriske diagram til denne maskine på reservedelslisten.

Kontakt kundeservice for yderligere informationer.

Oversigt over maskinens opbygning

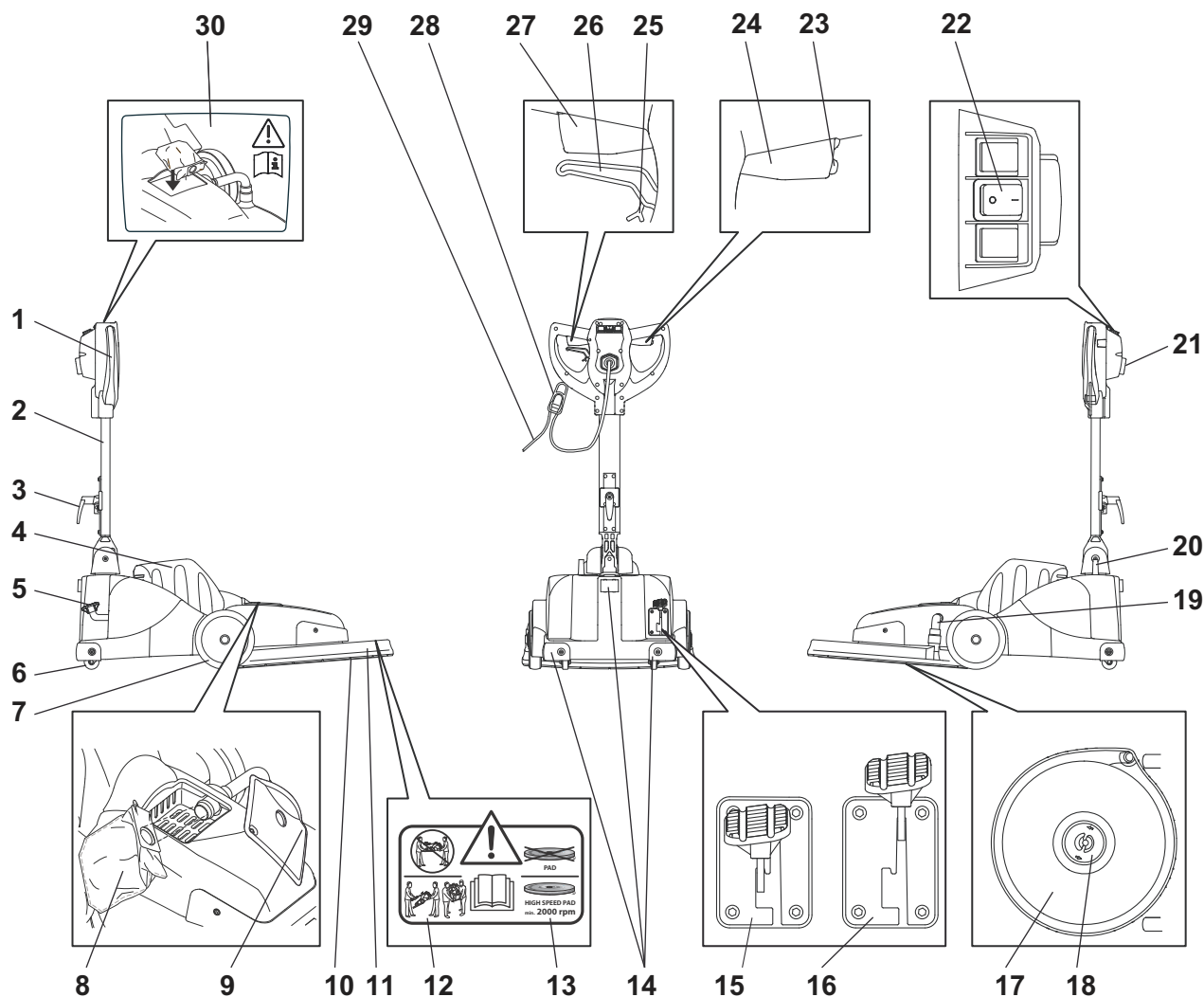

- | | |
|---|-------------------|
| 1 Føringshåndtag | 28 Ledningsstøtte |
| 2 Stålstyrestang | 29 Hovedledning |
| 3 Ledningsholder | 30 Advarselsskilt |
| 4 Motordæksel | |
| 5 Fodpedal børste | |
| 6 Støttehjul | |
| 7 Transporthjul | |
| 8 Engangs-støvpose | |
| 9 Afdækning støvsækkammer | |
| 10 Børste (rondel) | |
| 11 Børsteholder | |
| 12 Advarselsskilt til transport | |
| 13 Advarselsskilt til rondeltype | |
| 14 Beskyttelsesprofil | |
| 15 Fodpedal parkeringsposition (børste oppe) | |
| 16 Fodpedal arbejdsposition (børste nede) | |
| 17 Køreskive | |
| 18 Rondel fastgørelse | |
| 19 Sugelange | |
| 20 Kabelføring | |
| 21 Kabelføring (til UK og NA med særligt stik) | |
| 22 Hovedafbryder (tændt = I / slukket = 0) | |
| 23 Sikkerhedsafbryder | |
| 24 Højre afbryderarm (motor til / fra) | |
| 25 Indstillingsarmspærring (til fri bevægelse af kørehåndtaget) | |
| 26 Håndtag til indstilling af føringstangens hældning | |
| 27 Venstre afbryderarm (motor til / fra) | |

Maskinpositioner

Parkerings-/flyttepositioner

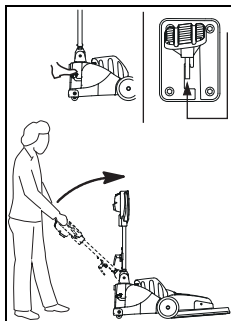

- Rør ved indstillingshåndtaget og løft langsomt kørehåndtaget opad indtil det er lodret.
- Fodpedalen skal være i hak (børste oppe)

Arbejdsposition

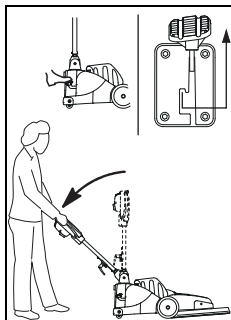

- Brug armen på indstillingshåndtaget til langsomt at sænke kørehåndtaget nedad indtil du har opnået en behagelig arbejdsposition.
- Sænk børsten ved at låse fodpedalen op (værktøj nede).

Transportposition

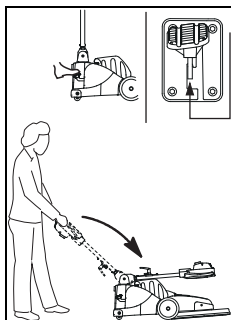

- Rør ved indstillingsstangen og klap kørehåndtaget fremad indtil den ligger på moterdækslet.

Position til udskiftning af rondeller

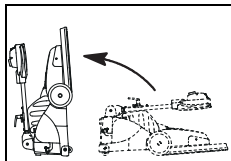

- Rør ved indstillingsstangen og klap kørehåndtaget fremad indtil den ligger på moterdækslet.
- Stil maskinen på ryggen ved at holde imod med foden bagpå.

Før idrifttagning

Sådan sættes rondellen i

Inden montagen skal du kontrollere:

- at rondellen ikke er slidt ned, og at den er ren.



Vigtigt:

Undlad at bruge rondeller, som er slidt helt ned eller er beskidte. Brug udelukkende originale TASKI-børster. Hvis ovenstående anvisninger ikke følges, kan det medføre forringede rengøringsresultater og skader på gulvbelægningen.

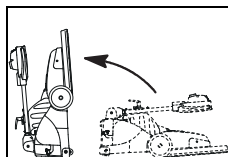

- Bring maskinen i rondeludskiftningspositionen.

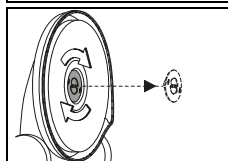

- Tag rondelholderen af ved at dreje mod højre.

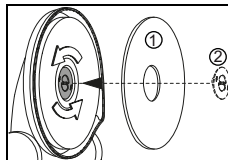

- Sæt rondellen (1) centreret på køreskiven og fastgør den med rondellåsen (2)

Sådan sættes engangs-støvposen i



Vigtigt:

Maskinen må aldrig bruges uden støvpose.

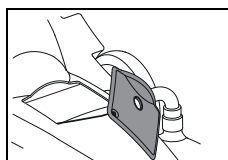

- Tag støvposekammerets dæksel af.

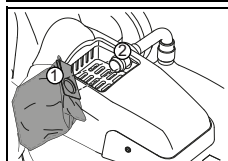

- Sæt støvposen i med åbningen (1) mod sugerøret (2).
*Sørg for at den springer over raste-
ringen.*

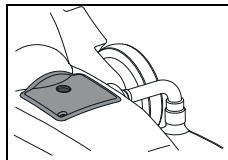

- Brug dækslet til at lukke støvposekammeret igen.

DA

Sådan sættes sugeslangen i

Bemærk!



Kontroller om sugeslangen sidder rigtigt

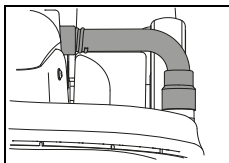

- Udslip af støv forhindres når sugeslangen er sat rigtigt i.

Anvendelsesteknik

Maskine	ergodisc 2000
Våd rengøring og grundlæggende rengøring	nej
Spray-rengøring	nej
Shampoo våd	nej
Shampoo tør	nej
Polish	ja
Slibende	nej
Krystalisering	nej

Arbejdsstart



Vigtigt:

Det anbefales at uøvede brugere øver sig i at polere en testoverflade indtil de har styr på hvordan maskine bruges.

Gulvet kan blive beskadiget hvis maskinen ikke bruges korrekt.

Bemærk!



Rondellen drejer 2000 1/min Brug kun autoriserede rondeller.

Start af rengøring

- Slut stikket til stikkontakten.

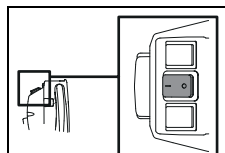

- Tænd maskinen ved at trykke på hovedafbryderen. (Tændt = I)

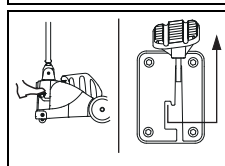

- Lås fodstangen op og sænk rondellen langsomt.



Bemærk!

Før netkablet i hånden.

Sørg for, at netkablet ikke kommer i kontakt med værktøjet.



Bemærk!

Hold fast i maskinen med begge hænder.

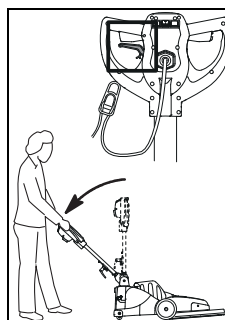

- Brug armen på indstillingshåndtaget til langsomt at sænke kørehåndtaget nedad indtil du har opnået en behagelig arbejdsposition.

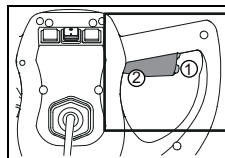

- Tryk på sikkerhedsafbryderen (1) og rør samtidig ved afbryderarmene (2).
Det vil sætte rondellen i gang.



Bemærk!

Rondellen suger sig fast til gulvet når du sætter maskinen i gang.



Vigtigt:

Stå ikke stille når maskinen er i gang. Det kan beskadige gulvet.

Transport på trapper

Bemærk!



Transport på trapper må generelt kun foretages af personer.

- Sluk maskinen.
- Træk stikket ud af stikkontakten.



Vigtigt:

Det er altid risikabelt at løfte maskinen. Hvis man træder forkert, kan der opstå skader på personer og maskinen.

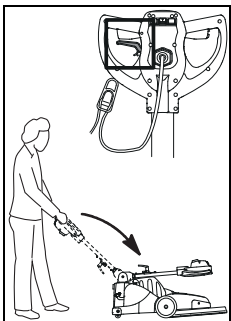

- Rør ved i indstillingshåndtaget og bring maskinen i transportstilling.
- Klap kørehåndtaget fremad indtil det ligger på motordækslet.

Sådan løftes maskinen

Variant A:

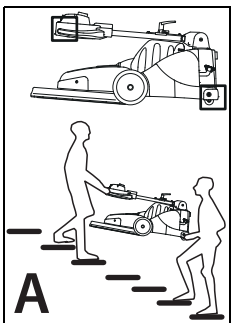

- For at løfte maskinen skal du tage fat i håndtaget og den anden person skal tage fat i kabinettets bagside.

Variant B:

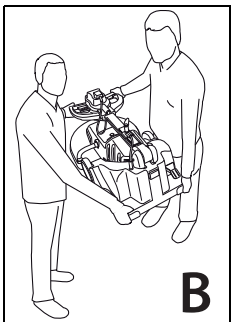

- For at løfte maskinen skal du tage fat i håndtaget og kabinettets bagside.

Afslutning af arbejdet

- Slip afbryderarmen.

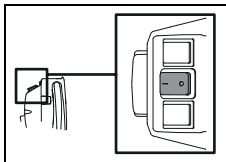

- Sluk maskinen ved at trykke på hovedafbryderen (slukket = 0).

- Træk stikket ud af stikkontakten.



Vigtigt:

Når man udfører de efterfølgende trin til tømning og rengøring, skal maskinen altid være slukket (hovedafbryder) og stikket være trukket ud af stikkontakten.

Afmontering og rengøring af rondel

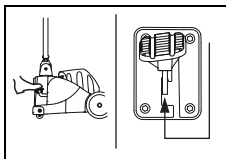

- For at løfte rondellen skal du trykke fodstangen nedad indtil den falder i hak.

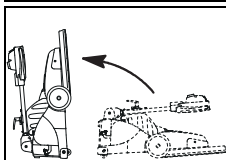

- Bring maskinen i rondeludskiftningspositionen.

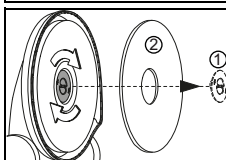

- Tag rondelholderen (1) og rondellen (2) af.

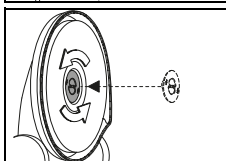

- Sæt rondelholderen på køreskiven igen.

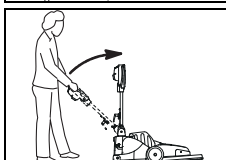

- Bring maskinen i parkeringspositionen.

- Gør netkablet rent med en fugtig klud og sno det løst om føringshåndtaget og kabelkrogen.

Bemærk!



Støvsug rondellen eller rengør den under rindende vand.



Vigtigt:

Rondellen må ikke tørres i tørretumbler.

Udskiftning/fjernelse af støvpose

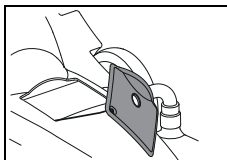

- Tag støvposekammerets dæksel af.

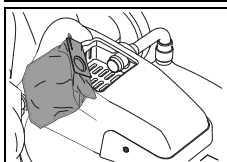

- Tag den fulde støvpose ud.
- Gør støvposekammeret rent med en fugtig klud.
- Sæt en ny støvpose i.

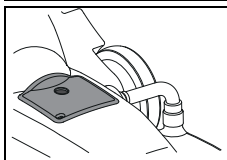

- Brug dækslet til at lukke støvposekammeret igen.

Rengøring af maskinen



Vigtigt:

Rengør aldrig maskinen med en højtryksrensers eller en vandslange.

Vand, der trænger ind i maskinen, kan forårsage store skader på mekaniske og elektriske dele.

- Tør maskinen af med en fugtig klud.

Opbevaring/parkering af maskine (ikke i drift)



Bemærk!

Maskinen skal være slået fra og stikket skal være trukket ud af stikkontakten.



Bemærk!

Maskinen skal opbevares med løftet børste.

Service, vedligeholdelse og pleje

For at maskinen kan fungere korrekt og få en lang levetid, skal den vedligeholdes.



Vigtigt:

Ved alt vedligeholdelsesarbejde på maskine skal strømstikket trækkes ud af stikkontakten!



Vigtigt:

Der må kun anvendes originale TASKI-reservedele, ellers bortfalder garantien og eventuelle erstatningskrav.

Symbolforklaring:

◇ = efter hver rengøring, ◇◇ = hver uge, ◇◇◇ = hver måned, ⊗ = servicelampe

Aktivitet	◇	◇◇	◇◇◇	⊗	Side
Kontroller motorventilatoren for ophobning af støv. Gør den rent om nødvendigt.	•				
Udskiftning/kontrol af støvpose	•				46
Gør rondellen ren og lad den tørre	•				45
Rengøring af maskine med fugtig klud	•				

Serviceintervaller

TASKI-maskiner er maskiner af høj kvalitet, hvis sikkerhed er blevet kontrolleret på fabrikken og af autoriserede kontrollører. Elektriske og mekaniske komponenter slides og ældes, efterhånden som de anvendes.

- For at opretholde en høj driftssikkerhed og funktionsdygtighed skal der gennemføres et serviceeftersyn på maskinerne, når vedligeholdelsesindikatoren lyser eller efter 250 arbejdstimer mindst en gang om året.

Bemærk!



Ved ekstraordinær høj belastning og eller utilstrækkelig vedligeholdelse skal intervallerne være kortere.

Servicecenter

Hvis du henvender dig til os på grund af en funktionsfejl eller en bestilling, skal du altid oplyse typenummer og maskinnummer.

Du kan finde begge numre på din maskines typeskilt. På den sidste side i denne betjeningsvejledning kan du finde adressen på en TASKI-servicepartner i nærheden af dig.

Funktionsfejl

Funktionsfejl	Mulig årsag	Afhjælpning af fejl	Side
Maskine fungerer ikke og kan ikke tændes	Maskinen er slået fra.	• Tænd hovedafbryderen	42
	Strømtikket er ikke sat i	• Slut strømtikket til stikkontakten	
	Hovedledning defekt	• Udskift hovedledningen	
	Motoren drejer ikke rundt	• Kontakt din servicepartner.	
	Fodpedalen er ikke slået fra	Slå fodpedalen fra	44
	Defekt sikkerhedsafbryder	• Kontakt din servicepartner.	
Rondellen drejer ikke rundt	Motoren er slået til, men børsterne drejer ikke rundt	• Drivremmen er revet over eller løs • Kontakt din servicepartner.	
	EI-komponent defekt	• Kontakt din servicepartner.	
Maskinen fungerer ikke, kontrollampen lyser	Maskinen er blevet overbelastet, overbelastningskontakten er udløst	• Vent et stykke tid og forsøg igen (overbelastningskontakten nulstiller automatisk)	
Maskinen når ikke sit nominelle omdrejningstal, overstrøm reagerer	Maskinen er overbelastet	• Kontroller arbejdsteknikken	
	Underspænding: Hovedledningen er for lang	• Fjern hovedledningens forlængerledning • Kontroller netspændingen	
Maskinen kører uroligt	Rondellen er deform eller beskadiget	• Udskift rondellen	43

Tekniske specifikationer

Maskine	ergodisc 2000			
Arbejdsbredde	50			cm
Mål (L x B x H)	108 x 59 x 119			cm
Maksimal vægt, driftsklar maskine	54			kg
Mærkespænding	220-240V~	100-120V~	220V~	AC
Frekvens	50	60	60	Hz
Nominal effekt	1500			W

Beregnete værdier i henhold til IEC 60335-2-67		
Støjniveau LpA	68	dB (A)
Usikkerhed KpA	2.5	dB (A)
Samlet svingningsværdi	< 2.5	m/s ²
Usikkerhed K	0.25	m/s ²
Stænkvandsbeskyttelse	IPX0	
Beskyttelsesklasse	I	

Tilbehør

Nr.	Artikel
7521297	Engangs-støvpose
	Forskellige rondeller (pink, rød eller særlige rondeller)

Transport

- Sluk maskinen.
- Træk stikket ud af stikkontakten.



Vigtigt:

Det er altid risikabelt at løfte maskinen.
Hvis man træder forkert, kan der opstå skader på personer og maskinen.

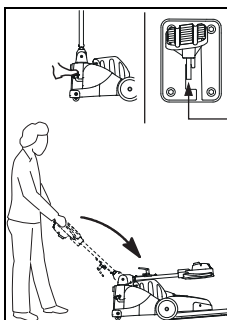

- Bring maskinen i transportposition.
- Rør ved indstillingsstangen og klap kørehåndtaget fremad indtil den ligger på moterdækslet.

Sådan løftes maskinen

Variant A:

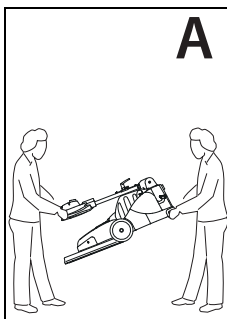

- For at løfte maskinen skal du tage fat i håndtaget og den anden person skal tage fat i kabinetets bagside.

Variant B:

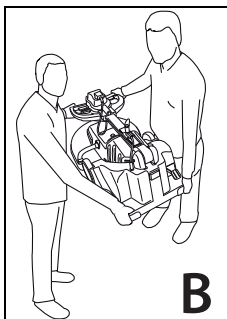

- For at løfte maskinen skal du tage fat i håndtaget og kabinetets bagside.

Bemærk!



Sørg for, at maskinen er surret godt fast og sikret tilstrækkeligt på det køretøj, den skal transporteres på.

Bortskaffelse

Bemærk!



Maskine og tilbehør skal bortskaffes korrekt og i henhold til gældende nationale bestemmelser. Det kan din Diversey-servicepartner være dig behjælpelig med.

Originalbedienungsanleitung

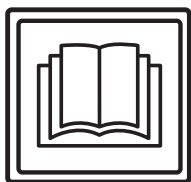

VORSICHT!

Vor der ersten Inbetriebnahme der Maschine sind die Bedienungsanleitung und Sicherheitshinweise unbedingt zu lesen.

Bewahren Sie die Bedienungsanleitung sorgfältig und griffbereit auf, um jederzeit nachschlagen zu können.

Zeichenerklärung



Gefahr:

Dieses Symbol weist auf wichtige Informationen hin. Das Nichtbefolgen dieser Hinweise kann zur Gefährdung von Personen und / oder umfangreichen Sachschäden führen!



Achtung:

Dieses Symbol weist auf wichtige Informationen hin. Das Nichtbefolgen dieser Hinweise kann zu Störungen und Sachschäden führen!



Hinweis:

Dieses Symbol weist auf wichtige Informationen im Zusammenhang mit der effizienten Nutzung des Produktes hin. Das Nichtbefolgen dieser Hinweise kann zu Störungen führen!

- Es enthält Hinweise zu den Arbeitsschritten, die Sie der Reihe nach ausführen müssen.

Inhaltsverzeichnis

Sicherheitshinweise	49
Reinigungsprodukte	51
Erweiterte Dokumente	51
Aufbauübersicht	52
Maschinenpositionen	53
Vor Inbetriebnahme	53
Arbeitsbeginn	54
Arbeitsende	55
Service, Wartung und Pflege	56
Störungen	57
Technische Informationen	57
Zubehör	57
Transport	58
Entsorgung	58

Bestimmungsgemässe Verwendung

Die Maschinen sind für den gewerblichen Einsatz (z.B. in Hotels, Schulen, Krankenhäuser, Fabriken, Einkaufszentren, Sporthallen, Büros u.ä.) bestimmt.

Unter strikter Berücksichtigung dieser Bedienungsanleitung gelten für die einzelnen Typen die auf der Seite 54 angegebenen Anwendungstechniken.

Diese Maschinen sind ausschliesslich für die Verwendung im Innenbereich konzipiert.



Achtung:

Für die Tiefenreinigung von Hartbodenbelägen darf diese Maschine nicht verwendet werden.



Gefahr:

Nicht von Diversey autorisierte Änderungen an der Maschine führen zum Erlöschen von Sicherheitszeichen und der CE-Konformität. Ein Einsatz der Maschine entgegen der bestimmungsgemässen Verwendung kann zu Personenschäden, Schäden an der Maschine und in der Arbeitsumgebung führen. In solchen Fällen verfallen in der Regel jegliche Garantie- und eventuelle Gewährleistungsansprüche.

Sicherheitshinweise

TASKI-Maschinen entsprechen aufgrund ihrer Bauart und Konstruktion den einschlägigen, grundlegenden Sicherheits- und Gesundheitsanforderungen der EG-Richtlinien und tragen daher das CE-Zeichen.



Gefahr:

Die Maschine darf nur von Personen verwendet werden, welche im Gebrauch angemessen unterwiesen sind oder ihre Fähigkeiten zum Bedienen nachgewiesen haben und ausdrücklich mit der Benutzung beauftragt sind.



Gefahr:

Die Maschine darf nicht von Personen mit verringerten physischen, sensorischen oder mentalen Fähigkeiten, einschliesslich Kinder, oder einem Mangel an Erfahrung und Wissen benutzt werden.

Kinder sind zu beaufsichtigen, um sicherzustellen, dass sie nicht mit der Maschine spielen.



Gefahr:

Die Maschine darf nicht in Räumen verwendet werden, in denen explosionsgefährdete und leicht brennbare Stoffe (z.B. Benzin, Lösungsmittel, Heizöl, Staub usw.) gelagert oder verarbeitet werden.

Die elektrischen oder mechanischen Komponenten könnten zur Entzündung dieser Stoffe führen.

**Gefahr:**

Die Maschine darf nicht zum Aufsaugen von giftigen, gesundheitsschädlichen, ätzenden oder reizenden Stoffen (z.B. gefährlicher Staub usw.) verwendet werden. Das Filtersystem filtert Stoffe dieser Art nicht ausreichend heraus.

Mögliche Beeinträchtigungen der Gesundheit des Anwenders und Dritter sind nicht auszuschliessen.

**Gefahr:**

Achten Sie auf die örtlichen Gegebenheiten wie auf Dritte und Kinder! Insbesondere muss in der Nähe von unübersichtlichen Stellen, wie z.B. vor Türen oder Kurven, die Geschwindigkeit verlangsamt werden.

**Gefahr:**

Mit dieser Maschine dürfen keine weiteren Personen und Gegenstände transportiert werden.

**Gefahr:**

Bei Auftreten einer Fehlfunktion oder eines Defekts sowie nach einer Kollision oder einem Umsturz muss die Maschine vor einer erneuten Inbetriebnahme durch eine autorisierte Fachkraft überprüft werden. Dasselbe gilt, wenn die Maschine im Freien belassen, in Wasser getaucht bzw. Feuchtigkeit ausgesetzt war.

**Gefahr:**

Bei Beschädigungen sicherheitsrelevanter Teile, wie beispielsweise Bürstenabdeckung, Netzkabel oder Abdeckungen, die Zugang zu stromführenden Teilen ermöglichen, ist der Betrieb der Maschine unverzüglich zu unterbrechen!

**Gefahr:**

Die Maschine darf nicht auf Neigungen angehalten, abgestellt oder gelagert werden.

**Gefahr:**

Diese Maschine ist nur zur Trockenanwendung bestimmt.

**Gefahr:**

Prüfen Sie regelmässig das Netzkabel auf mögliche Defekte oder Alterung und nehmen Sie die Maschine nicht in Betrieb, wenn es nicht in einwandfreiem Zustand ist, sondern lassen Sie sie durch eine autorisierte Fachkraft instandsetzen!

**Achtung:**

Die Maschine muss vor unbefugter Verwendung geschützt werden. Verwahren Sie die Maschine deshalb in einem abgeschlossenen Raum, bevor Sie sich von der Maschine entfernen.

**Achtung:**

Die Maschine darf nur in einem trockenen, staubarmen Umfeld bei Temperaturen von +10 bis +35 Grad betrieben und gelagert werden.

**Achtung:**

Reparaturarbeiten an mechanischen oder elektrischen Teilen der Maschine dürfen nur von autorisierten Fachkräften durchgeführt werden, welche mit allen hier relevanten Sicherheitsvorschriften vertraut sind.

**Achtung:**

Es dürfen ausschliesslich Werkzeuge (Bürsten, Pads oder Ähnliches) verwendet werden, die in dieser Bedienungsanleitung unter Zubehör festgelegt oder durch den TASKI-Berater empfohlen werden. Andere Werkzeuge können Sicherheit und Funktionen der Maschine beeinträchtigen.

**Achtung:**

Nationale Vorschriften zum Personenschutz und zur Unfallverhütung wie auch Hersteller Angaben zur Verwendung von Reinigungsmitteln müssen konsequent beachtet werden.

**Achtung:**

Es ist untersagt mit nassen Händen den Netzstecker Ein- und Auszustecken!

**Achtung:**

Prüfen Sie, ob die auf dem Typenschild angegebene Nennspannung mit der bei Ihnen herrschenden Netzspannung übereinstimmt!

**Achtung:**

Achten Sie darauf, dass Sie das Netzkabel nicht durch rotierende Werkzeuge (Bürsten, Pads oder ähnliches), quetschen, zeren oder durch Hitze, Öl und scharfe Kanten beschädigen!

**Achtung:**

TASKI-Maschinen und -Geräte werden so konstruiert, dass nach dem derzeitigen Stand der Wissenschaft eine Gesundheitsgefährdung durch die auftretenden Lärmemissionen oder Vibrationen ausgeschlossen werden kann. Siehe Technische Informationen auf Seite 57.

Reinigungsprodukte



Hinweis:

TASKI-Maschinen sind so konstruiert, dass sie mit TASKI-Reinigungsprodukten optimale Reinigungsergebnisse erzielen. Andere Reinigungsprodukte können zu Störungen und Schäden an der Maschine oder der Umwelt führen.

Aus diesem Grund empfehlen wir, ausschliesslich TASKI-Reinigungsprodukte zu verwenden.

Störungen, die durch falsche Reinigungsprodukte verursacht werden, sind durch die Garantie nicht abgedeckt.

Für weitere Informationen wenden Sie sich bitte an Ihren TASKI-Servicepartner.

Erweiterte Dokumente



Hinweis:

Das Elektroschema zu dieser Maschine, finden Sie in der Ersatzteilliste.

Kontaktieren Sie den Kundendienst für weitere Informationen.

Aufbauübersicht

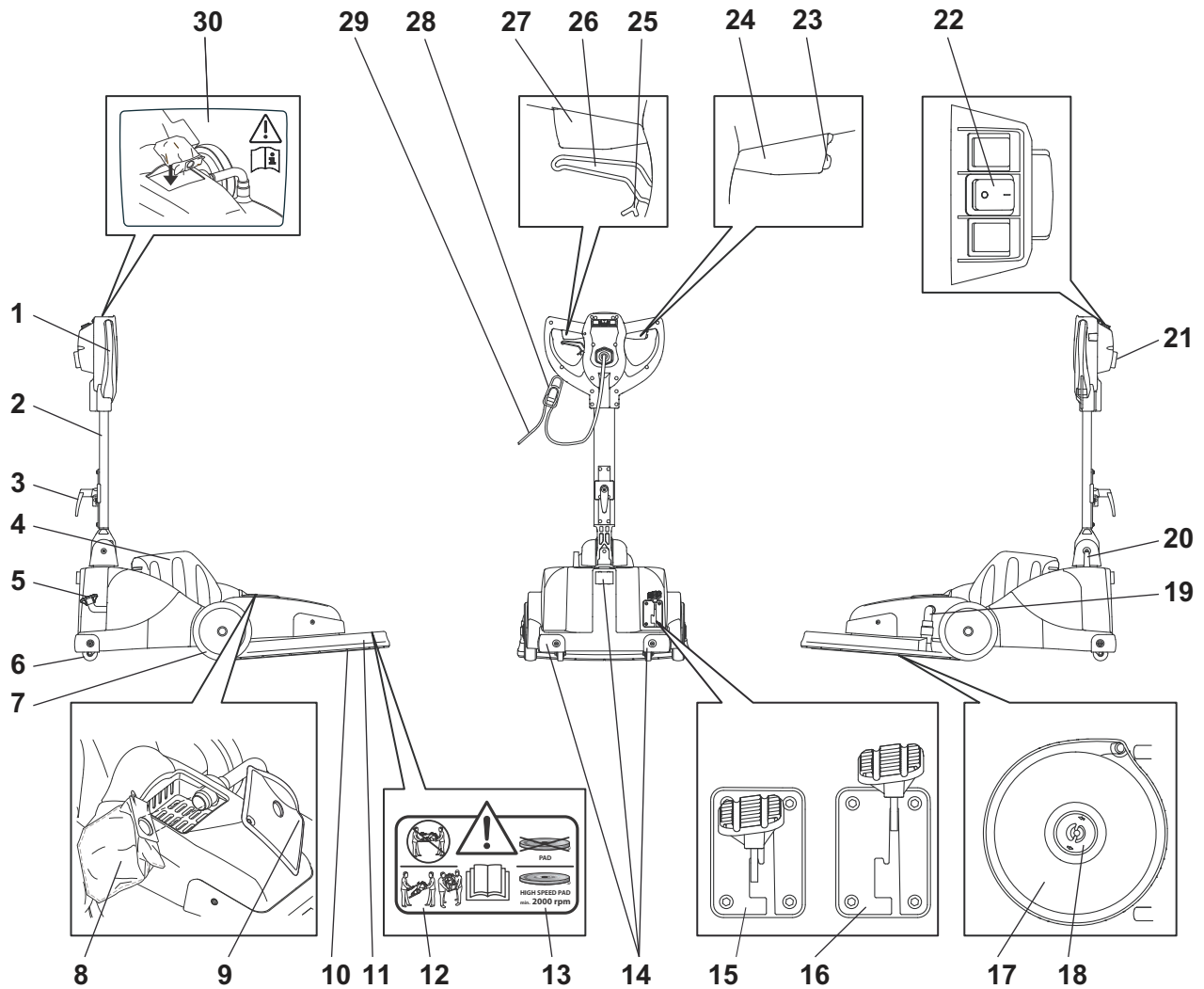

- | | |
|--|--|
| <ul style="list-style-type: none"> 1 Führungsgriff 2 Führungsstange 3 Kabelhaken 4 Motorabdeckung 5 Fusspedal Werkzeug 6 Stützräder 7 Transporträder 8 Einweg Vliesstaubsack 9 Abdeckung Staubsackraum 10 Werkzeug (Pad) 11 Werkzeugabdeckung 12 Warnhinweis für Transport 13 Warnhinweis für Padtyp 14 Schutzprofil 15 Fusspedal Parkposition (Werkzeug oben) 16 Fusspedal Arbeitsposition (Werkzeug unten) 17 Führungsteller 18 Pad Befestigung 19 Saugschlauch 20 Kabeldurchführung 21 Kabeleinführung (für UK und NA mit speziellem Stecker) 22 Hauptschalter (Ein = I / Aus = 0) 23 Sicherheitsschalter 24 Schalthebel rechts (Motor Ein/Aus) 25 Verstellhebelarretierung (für freies Bewegen der Führungsstange) 26 Verstellhebel für die Neigung der Führungsstange | <ul style="list-style-type: none"> 27 Schalthebel links (Motor Ein/Aus) 28 Kabelzugentlastung 29 Netzkabel 30 Warnhinweis für das Einsetzen des Vliesstaubsack |
|--|--|

Maschinenpositionen

Park-/Verschiebeposition

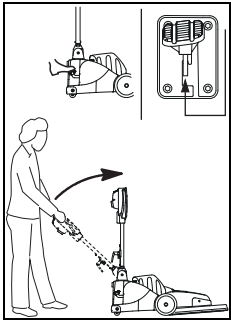

- Betätigen Sie den Verstellhebel und heben Sie langsam die Führungsstange soweit nach oben bis Sie senkrecht ist.
- Das Fusspedal muss eingerastet sein (Werkzeug oben).

Arbeitsposition

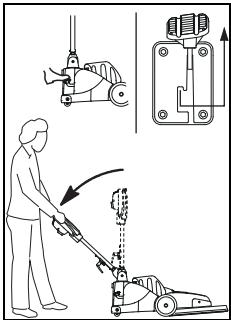

- Betätigen Sie den Verstellhebel am Führungsgriff und senken Sie langsam die Führungsstange soweit nach unten bis in eine angenehme Arbeitsposition ist.
- Senken Sie das Werkzeug durch entriegeln des Fusspedals (Werkzeug unten).

Transportposition

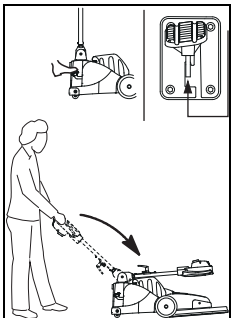

- Betätigen Sie den Verstellhebel und klappen Sie die Führungsstange nach vorne bis sie auf der Motorabdeckung liegt.

Pad-Wechselposition

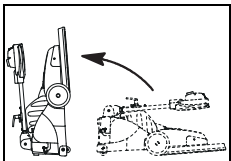

- Betätigen Sie den Verstellhebel und klappen Sie die Führungsstange nach vorne bis sie auf der Motorabdeckung liegt.
- Stellen Sie die Maschine auf den Rücken in dem Sie mit dem Fuss Hinten Gegenhalten.

Vor Inbetriebnahme

Pad einsetzen

Prüfen Sie vor dem Einsetzen:

- den Pad auf Abnutzung und Sauberkeit.



Achtung:

Keine Pads verwenden, die abgenutzt oder verschmutzt sind. Ausschliesslich original TASKI-Werkzeuge verwenden. Die Nichtbeachtung kann zu mangelhaften Reinigungsergebnissen bis hin zu Belagschäden führen.

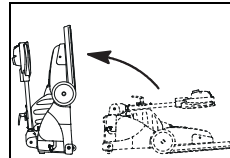

- Bringen Sie die Maschine in Pad-Wechselposition.

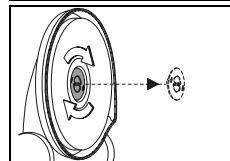

- Entnehmen Sie die Pad-Befestigung indem Sie es nach rechts aufdrehen.

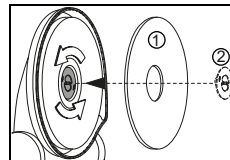

- Setzen Sie den Pad (1) zentriert auf den Führungsteller und sichern Sie ihn mit der Pad-Befestigung (2).

Einweg Vliesstaubsack einsetzen



Achtung:

Benutzen Sie die Maschine nie ohne eingesetzten Vliesstaubsack.

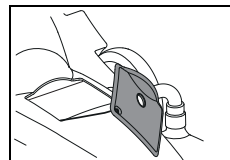

- Entnehmen Sie die Abdeckung des Staubsackraum.

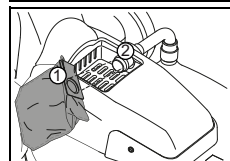

- Setzen Sie den Vliesstaubsack mit der Öffnung (1) auf das Saugrohr (2) ein.
Darauf achten, dass er über die Rasterung (den Wulst) springt.

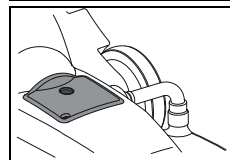

- Schliessen Sie den Staubsackraum wieder mit der Abdeckung.

Saugschlauch einsetzen

Hinweis:



Kontrollieren Sie ob der Saugschlauch richtig eingesetzt ist.

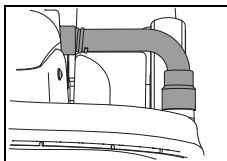

- Das korrekte Einsetzen des Saugschlauchs verhindert das Austreten von Staub.

Anwendungstechnik

Maschine	ergodisc 2000
Nassreinigung & Grundreinigung	nein
Sprayreinigung	nein
Nass-Schamponieren	nein
Trocken-Schamponieren	nein
Polieren	ja
Schleifen	nein
Kristallisieren	nein

Arbeitsbeginn



Achtung:

Ungeübten Benutzern wird empfohlen, das Polieren auf einer Testfläche zu üben, bis der Umgang mit der Maschine beherrscht wird.

Vom falschen Bedienen der Maschine kann der Boden beschädigt werden.

Hinweis:



Der Pad dreht mit 2000 1/min. Verwenden Sie nur zugelassene Pads.

Reinigungsbeginn

- Verbinden Sie den Stecker mit der Netzsteckdose.

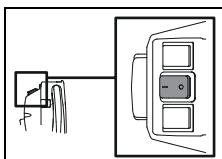

- Schalten Sie die Maschine durch das Drücken des Hauptschalters ein. (Ein = I).

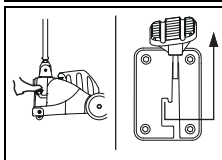

- Entriegeln Sie den Fusshebel und senken Sie den Pad langsam ab.



Hinweis:

Führen Sie das Netzkabel in der Hand. Sorgen Sie dafür, dass das Netzkabel nicht mit dem Werkzeug in Kontakt kommt.



Hinweis:

Halten Sie die Maschine mit beiden Händen fest.

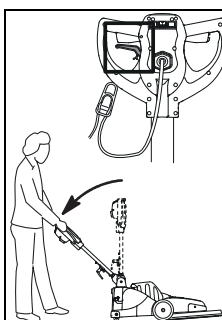

- Betätigen Sie den Verstellhebel am Führunggriff und senken Sie langsam die Führungsstange soweit nach unten bis eine angenehme Arbeitsposition erreicht ist.

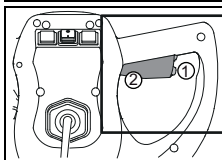

- Drücken Sie den Sicherheitsschalter (1) und betätigen Sie gleichzeitig die Schalthebel (2).
Dadurch wird der Pad in Gang gesetzt.



Hinweis:

Der Pad saugt sich am Boden an wenn Sie die Maschine in Gang setzen.



Achtung:

Bleiben Sie bei laufender Maschine nicht stehen. Der Boden kann dadurch beschädigt werden.

Treppentransport

Hinweis:



Der Transport über Treppen darf generell nur zu zweit durchgeführt werden.

- Schalten Sie die Maschine aus.
- Ziehen Sie den Stecker aus der Netzsteckdose.



Achtung:

Jegliches Anheben der Maschine ist mit Risiko verbunden!

Durch Fehltritte kann es zu Personen- und Maschinenschäden kommen.

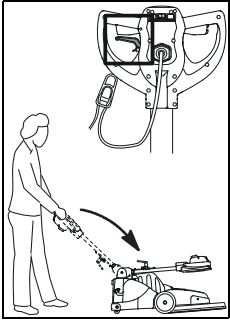

- Betätigen Sie den Verstellhebel und bringen Sie die Maschine in Transportposition.
- Klappen Sie die Führungsstange nach vorne bis sie auf der Motorabdeckung aufliegt.

Anheben der Maschine

Variante A:

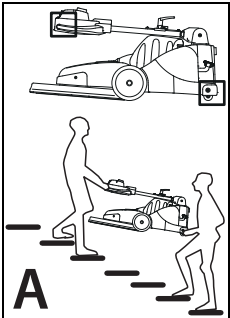

- Zum Anheben fassen Sie die Maschine am Griff und die zweite Person am Gehäuse-Rücken.

Variante B:

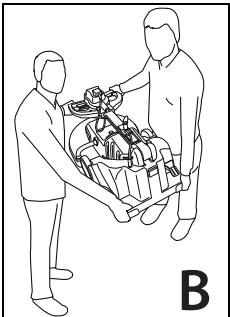

- Zum Anheben fassen Sie die Maschine am Griff und am Gehäuse-Rücken.

Arbeitsende

- Lassen Sie den Schalthebel los.

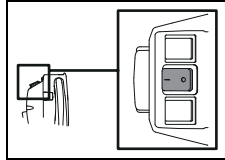

- Schalten Sie die Maschine aus durch drücken des Hauptschalter (Aus = 0).

- Ziehen Sie den Stecker aus der Netzsteckdose.



Achtung:

Bei den folgenden Schritten zur Entleerung und Reinigung, muss die Maschine immer ausgeschaltet sein (Hauptschalter) und der Stecker aus der Netzsteckdose gezogen werden.

Pad entfernen und reinigen

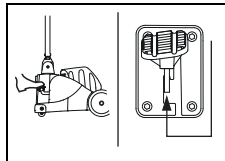

- Zum Anheben des Pads drücken Sie den Fusshebel nach unten bis er einrastet.

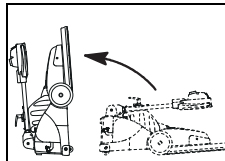

- Bringen Sie die Maschine in Pad-Wechselposition.

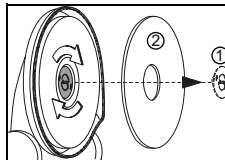

- Entnehmen Sie die Pad-Befestigung (1) und den Pad (2).

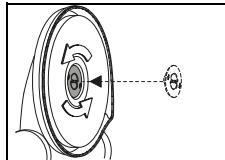

- Setzen Sie die Pad-Befestigung wieder auf den Führungsteller.

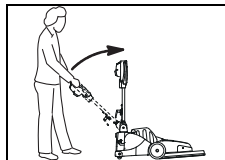

- Bringen Sie die Maschine in Parkposition.

- Reinigen Sie das Netzkabel mit einem feuchten Lappen ab und wickeln Sie es locker über Führungsgriff und Kabelhaken.



Hinweis:

Saugen Sie den Staub auf dem Pad ab oder reinigen Sie diesen unter fließendem Wasser.



Achtung:

Der Pad darf nicht in einem Wäschetrockner getrocknet werden!

Vliesstaubsack entnehmen/wechseln

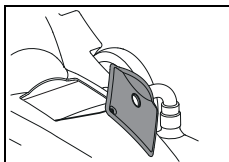

- Entnehmen Sie die Abdeckung des Staubsackraums.

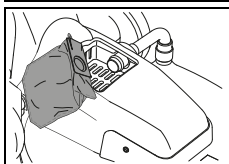

- Entnehmen Sie den vollen Vliesstaubsack.
- Reinigen Sie den Staubsackraum mit einem feuchten Lappen.
- Setzen Sie einen neuen Vliesstaubsack ein.

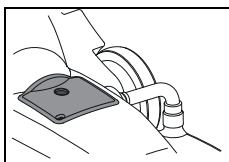

- Schliessen Sie den Staubsackraum wieder mit der Abdeckung.

Maschine reinigen



Achtung:

Reinigen Sie die Maschine nie mit einem Hochdruckreiniger oder Wasserstrahl.

Das in die Maschine eindringende Wasser kann zu erheblicher Beschädigung mechanischer oder elektrischer Teile führen.

- Wischen Sie die Maschine mit einem feuchten Lappen ab.

Lagern / Parken der Maschine (nicht in Betrieb)



Hinweis:

Die Maschine muss ausgeschaltet sein und der Stecker aus der Netzsteckdose gezogen werden.



Hinweis:

Lagern Sie die Maschine mit gehobenem Werkzeug.

Service, Wartung und Pflege

Die Wartung der Maschine ist die Voraussetzung für einen einwandfreien Betrieb und eine lange Lebensdauer.



Achtung:

Bei sämtliche Wartungsarbeiten an der Maschine ist der Netzstecker aus der Steckdose zu ziehen!



Achtung:

Es dürfen nur TASKI-Originalteile verwendet werden, andernfalls erlöschen alle Garantie- und Haftungsansprüche.

Zeichenerklärung:

◇ = Bei jedem Reinigungsende, ◇◇ = jede Woche, ◇◇◇ = jeden Monat, ⊗ = Service Lampe

Tätigkeit	◇	◇◇	◇◇◇	⊗	Seite
Motorlüftung auf Staubansammlung prüfen, wenn nötig reinigen	•				
Vliesstaubsack prüfen/wechseln	•				56
Pad reinigen und trocknen lassen	•				55
Maschine mit feuchtem Lappen reinigen	•				

Serviceintervalle

TASKI Maschinen sind hochwertige Maschinen, welche im Werk und durch autorisierte Prüfer auf Ihre Sicherheit geprüft worden sind. Elektrische und mechanische Bauteile unterliegen nach längerer Einsatzdauer einem Verschleiss und einer Alterung.

- Zur Erhaltung der Betriebssicherheit und Einsatzbereitschaft muss nach 250 Arbeitsstunden oder mindestens einmal pro Jahr ein Service durchgeführt werden.



Hinweis:

Bei ausserordentlicher Beanspruchung und/oder ungenügender Wartung sind kürzere Intervalle erforderlich.

Servicecenter

Wenn Sie aufgrund einer Betriebsstörung oder einer Bestellung mit uns Kontakt aufnehmen, nennen Sie uns stets die Typenbezeichnung und die Maschinenummer.

Diese Angaben finden Sie auf dem Typenschild Ihrer Maschine. Auf der letzten Seite dieser Bedienungsanleitung finden Sie die Adresse Ihres nächstgelegenen TASKI-Servicepartners.

Störungen

Störung	Mögliche Ursache	Behebung der Störung	Seite
Maschine ohne Funktion lässt sich nicht einschalten	Maschine ausgeschaltet	• Hauptschalter einschalten	52
	Netzstecker nicht eingesteckt	• Verbinden Sie den Netzstecker mit der Netzsteckdose	
	Netzkabel defekt	• Netzkabel ersetzen	
	Motor dreht nicht	• Service-Partner kontaktieren	
	Fusspedal ist nicht entriegelt	Entriegeln Sie den Fusspedal	54
	Defekter Sicherheitsschalter	• Service-Partner kontaktieren	
Pad dreht nicht	Motor dreht, das Werkzeug aber nicht	• Antriebsriemen gerissen oder lose • Service-Partner kontaktieren	
	Elektrokomponente defekt	• Service-Partner kontaktieren	
Maschine hat keine Funktion, Kontrolleuchte leuchtet auf	Maschine wurde überlastet, Überstromauslöser hat ausgelöst	• Einige Zeit warten, erneut versuchen (Überstromauslöser stellt automatisch zurück)	
Maschine kommt nicht auf Nenndrehzahl, Überstrom spricht an	Maschine ist überlastet	• Arbeitstechnik überprüfen	
	Unterspannung: Netzkabel ist zu lang	• Netzkabelverlängerung entfernen • Netzspannung überprüfen	
Maschine läuft unruhig	Pad verformt oder beschädigt	• Pad ersetzen	53

DE

Technische Informationen

Maschine	ergodisc 2000			
Arbeitsbreite	50			cm
Masse (L x B x H)	108 x 59 x 119			cm
Maschinengewicht betriebsbereit maximal	54			kg
Nennspannung	220-240V~	100-120V~	220V~	AC
Frequenz	50	60	60	Hz
Nennleistung nominal	1500			W

Ermittelte Werte gemäss IEC 60335-2-67		
Schalldruckpegel LpA	68	dB(A)
Unsicherheit KpA	2.5	dB(A)
Schwingungsgesamtwert	<2.5	m/s ²
Unsicherheit K	0.25	m/s ²
Spritzwasserschutz	IPX0	
Schutzklasse	I	

Zubehör

Nr.	Artikel
7521297	Einweg Vliesstaubsack
	Verschiedene Pads (pink, rot oder spezielle Pads)

Transport

- Schalten Sie die Maschine aus.
- Ziehen Sie den Stecker aus der Netzsteckdose.



Achtung:

Jegliches Anheben der Maschine ist mit Risiko verbunden!

Durch Fehltritte kann es zu Personen- und Maschinenschäden kommen.

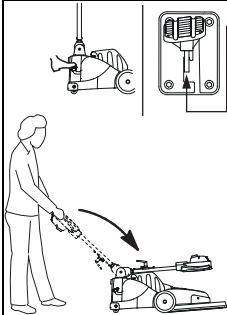

- Bringen Sie die Maschine in Transportposition.
- Betätigen Sie den Verstellhebel und klappen Sie die Führungstange nach vorne bis sie auf der Motorabdeckung liegt.

Anheben der Maschine

Variante A:

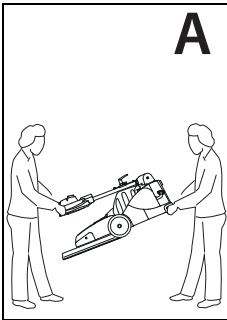

- Zum Anheben fassen Sie die Maschine am Griff und die zweite Person am Gehäuse-Rücken.

Variante B:

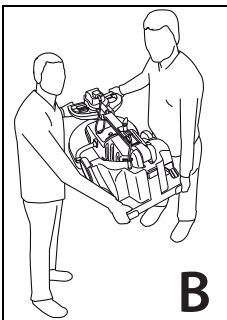

- Zum Anheben fassen Sie die Maschine am Griff und am Gehäuse-Rücken.



Hinweis:

Achten Sie darauf, dass die Maschine im Transportfahrzeug festgezurt und gesichert ist.

Entsorgung



Hinweis:

Die Maschine und Zubehör sind nach Ihrer Ausserbetriebnahme einer fachgerechten Entsorgung gemäss den nationalen Vorschriften zuzuführen. Ihr Diversey-Servicepartner kann Sie dabei unterstützen.

Translation of the original instructions of use

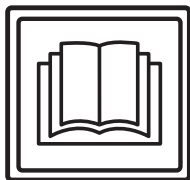

CAUTION!

Always read the instructions of use and the safety instructions before using the machine for the first time.

The instructions of use must be kept in a safe and well accessible place so that you can refer to them at any time.

Legend:



Caution:

This sign designates important information. Failure to follow these instructions may result in danger to persons and/or extensive damage to property!



Attention:

This sign designates important information. Failure to follow these instructions may result in faults and damage to property!



Notice:

This sign designates important information regarding the efficient use of the product. Failure to follow these instructions may result in faults!

• It includes instructions for the work steps that you must carry out in order.

Content

Safety instructions	59
Cleaning products	60
Further documents	60
Structural layout	61
Machine positions	62
Prior to commissioning	62
Beginning work with the machine	63
End of operation	64
Service, maintenance and care	65
Malfunctions	66
Technical data	66
Accessories	66
Transport	67
Disposal	67

Intended use

The machine is intended for commercial use (e.g. in hotels, schools, hospitals, factories, shopping centers, offices, etc.). Subject to strict compliance with the instructions of use, the application techniques described on page 63 apply for the individual model types.

These machines are exclusively designed for use in interior zones.



Attention:

This machine must not be used for deep cleaning of hard floors.



Caution:

Changes to the machine that have not been authorized by Diversey will lead to the expiry of safety marks and CE conformity. Using the machine for purposes other than the intended purpose can cause injuries to persons, and damage to the machine and the working environment. Such cases will usually result in the termination of any warranty and possible guarantee claims.

Safety instructions

Due to their design and construction, TASKI machines comply with the relevant essential health and safety requirements of the EC directives; they therefore have the CE sign.



Caution:

The machine may only be used by persons who are adequately trained for the use of the machine or who have provided proof of their skills regarding the use of the machine and who are explicitly commissioned to use the machine.



Caution:

The machine must not be used by people with reduced physical, sensory or mental capacities, including children or people who lack experience or knowledge.

Children must be supervised to ensure that they do not play with the machine.



Caution:

Do not use the machine in rooms where explosive or highly combustible substances (e.g. gas, solvents, heating fuel, dust, etc.) are stored or processed.

These substances could be ignited by the electrical or mechanical components of the machine.



Caution:

Do not use the machine for the vacuum cleaning of poisonous, harmful, caustic or irritating substances (e.g. dangerous dust, etc.). The filter system does not adequately filter out these kinds of substances.

Possible impacts on the health of the user or third persons cannot be ruled out.



Caution:

Pay attention to the local situation as well as to third persons and children! In the vicinity of blind spots such as doors or curves in particular, it is important to reduce speed.



Caution:

Do not transport other persons and objects with this machine.



Caution:

In case of malfunction or defect or after collisions or toppling over, the machine must be inspected by an authorized expert before restarting. The same applies if the machine was left outdoors, immersed in water or subjected to moisture.



Caution:

The machine must be stopped immediately in case of damage to safety relevant parts such as brush covers, main cords or covers that enable access to live parts.



Caution:

The machine must not be stopped, parked or stored on slopes.



Caution:

This machine is intended for dry application only.



Caution:

Regularly check the main cord for any defects or aging and do not put the machine into operation if it is not in perfect condition. Have it repaired by an authorized specialist instead!



Attention:

The machine must be protected against unauthorized use. Therefore, keep the machine in a locked room before leaving it.



Attention:

Operate and keep the machine in a dry and low-dust environment at temperatures between +10 and +35 degrees only.



Attention:

Only authorized experts who are familiar with all safety instructions relevant for this machine are allowed to repair mechanical or electrical machine parts.



Attention:

Only tools (brushes, pads or similar) that are specified in these instructions of use under accessories, or which have been recommended by a TASKI consultant, may be used. Any other brushes might impair the safety and functions of the machine.



Attention:

National regulations for personal protection and accident prevention as well as the manufacturer's instructions for the use of cleaning solutions must be consistently observed.



Attention:

It is forbidden to plug in or unplug the main power supply cord with wet hands!



Attention:

Make sure that the rated voltage stated on the machine label is the same as the voltage rating of the plug socket!



Attention:

Take care not to damage the power supply cord by rotating tools (brushes, pads or similar), crimping, tearing or damaging the power supply cord through heat, oil, or sharp objects!



Attention:

TASKI machines and devices are designed such that health risks caused by noise emissions or vibrations can be ruled out according to the current state of science. See the Technical Information on page 66.

Cleaning products



Notice:

TASKI machines are designed in such a way that optimal cleaning results can be achieved if TASKI cleaning products are used.

Other cleaning products may cause malfunctions and damage to the machine or the environment.

Therefore, we recommend the exclusive use of TASKI cleaning products.

Faults caused by inappropriate cleaning products are not covered by the guarantee.

For further details, please contact your TASKI service partner.

Further documents



Notice:

The electric diagram of this machine is provided in the spare parts list.

Please contact your customer service for further information.

Structural layout

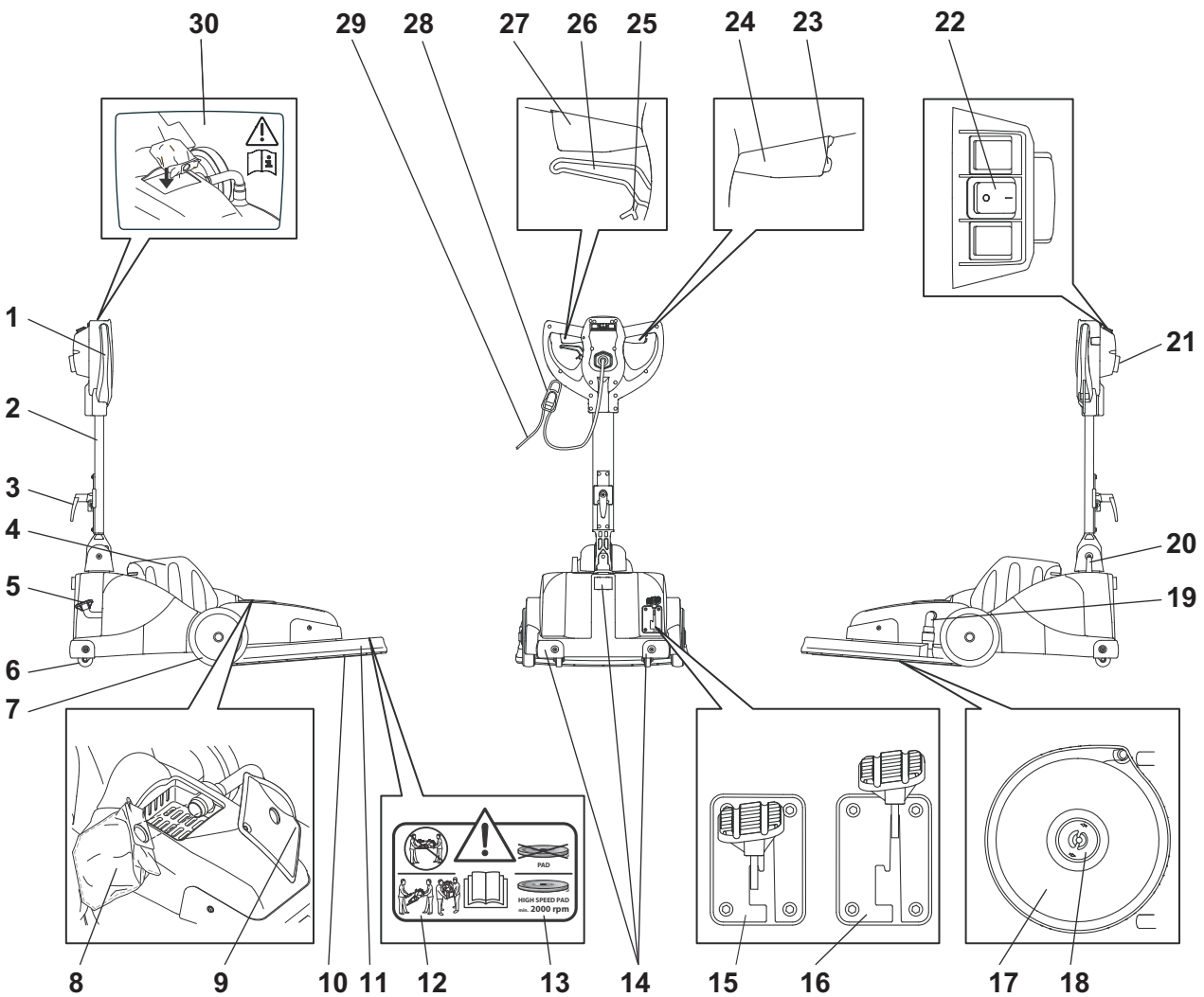

- | | |
|---|---|
| 1 Machine handle | 28 Cord support |
| 2 Steel guide bar | 29 Main cord |
| 3 Cable hook | 30 Warning for the insertion of the fleece dust bag |
| 4 Motor cover | |
| 5 Foot pedal tool | |
| 6 Support wheels | |
| 7 Transport wheels | |
| 8 One-way fleece dust bag | |
| 9 Cover of dust bag container | |
| 10 Tool (pad) | |
| 11 Tool cover | |
| 12 Warning for transportation | |
| 13 Warning for pad type | |
| 14 Protecting profile | |
| 15 Foot pedal parking position (tool above) | |
| 16 Foot pedal working position (tool below) | |
| 17 Driving disc | |
| 18 Pad fixation | |
| 19 Suction hose | |
| 20 Cable passage | |
| 21 Cable routing (for UK and NA with special plug) | |
| 22 Main switch (ON = I / OFF = 0) | |
| 23 Safety switch | |
| 24 Right operating lever (motor ON/OFF) | |
| 25 Adjusting lever (for free moving of the steel guide bar) | |
| 26 Adjusting lever for steel guide bar inclination | |
| 27 Left operating lever (motor ON/OFF) | |

Machine positions

Parking/shifting position

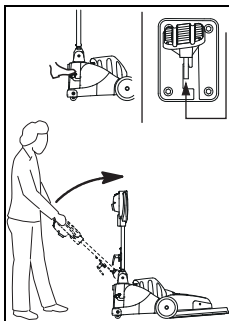

- Operate the adjusting lever and lift the steel guide bar slowly upwards until it is completely upright.
- The foot pedal must be engaged (tool above).

Working position

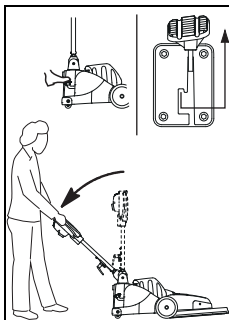

- Operate the adjusting lever at the machine handle and lower the steel guide bar slowly downwards until it is in a comfortable working position.
- Lower the tool by releasing the foot pedal (tool below).

Transport position

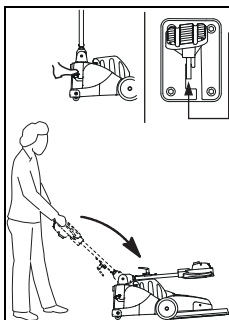

- Operate the adjusting lever and fold the steel guide bar forwards until it lies on the motor cover.

Pad changing position

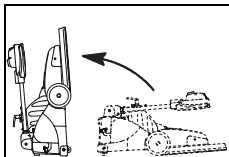

- Operate the adjusting lever and fold the steel guide bar forwards until it lies on the motor cover.
- Put the machine on its back by holding one foot against it at the back.

Prior to commissioning

Insert pad

Before inserting, please check:

- the pad for wear and cleanliness.



Attention:

Do not use worn or dirty pads. Use original TASKI brushes only. Failure to observe these instructions may result in inadequate cleaning results or even floor damage.

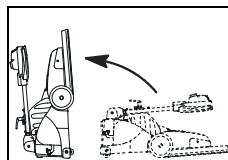

- Bring the machine into the pad changing position.

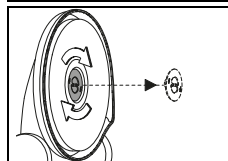

- Remove the pad fixation by untwisting it to the right.

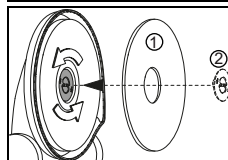

- Place the pad (1) centrally onto the driving disc and fix it with the pad fixation (2).

Insert one-way fleece dust bag



Attention:

Never use the machine without an inserted fleece dust bag.

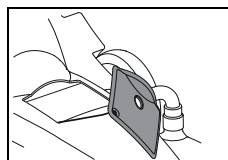

- Remove the cover of the dust bag container.

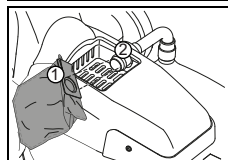

- Place the fleece dust bag with the opening (1) onto the admission pipe (2).
Make sure that it springs over the screening (bead).

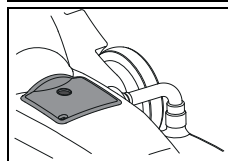

- Close the dust bag container with the cover again.

Insert suction hose

Notice:



Check whether the suction hose is inserted correctly.

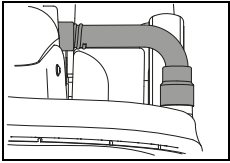

- Correct insertion of the suction hose prevents dust leaking.

Application technique

Machine	ergodisc 2000
Wet & base cleaning	no
Spray cleaning	no
Shampoo wet	no
Shampoo dry	no
Polish	yes
Grinding	no
Crystallization	no

Beginning work with the machine



Attention:

For untrained users, it is recommended to practise polishing on a testing area until the handling of the machine is mastered.
The floor may be damaged by incorrect operating of the machine.

Notice:



The pad turns at 2000 1/min. Use licensed pads only.

Cleaning start

- Insert the plug into the mains socket.

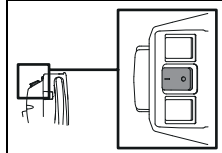

- Start the machine by switching the main switch on. (On = I).

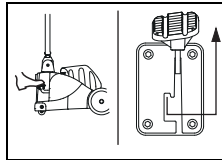

- Release the foot lever and lower the pad slowly.

Notice:



Hold the main cord in your hand. Ensure that the main cord cannot come into contact with the tool.

Notice:



Hold the machine with both hands.

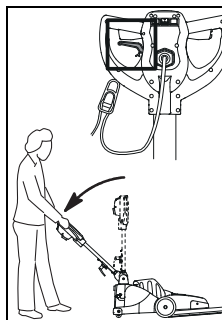

- Operate the adjusting lever at the machine handle and lower the steel guide bar slowly until it is in a comfortable working position.

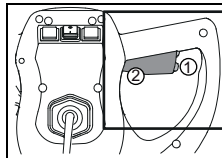

- Hold the safety switch (1) and operate the operating lever (2) at the same time.

The pad is activated.

Notice:



The pad adheres to the floor when the machine is started.

Attention:



Do not stop when the machine is running. The floor may be damaged.

Stairs



Notice:

The machine must only be transported over stairs by two persons.

- Switch off the machine.
- Remove the plug from the mains socket.



Attention:

Lifting the machine can be dangerous under any circumstances!

Stumbling may cause personal injuries or machine damage.

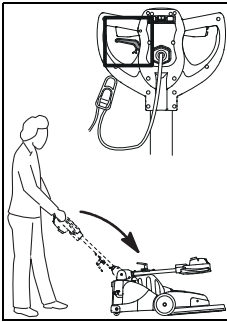

- Operate the adjusting lever and bring the machine into the transport position.
- Fold the steel guide bar forwards until it lies on the motor cover.

Lifting the machine

Variant A:

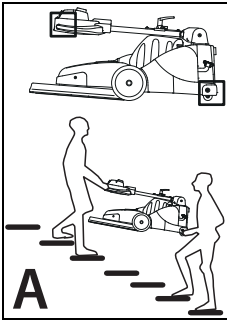

- To lift the machine, one person grips the machine at the handle and the other person takes the back of the housing.

Variant B:

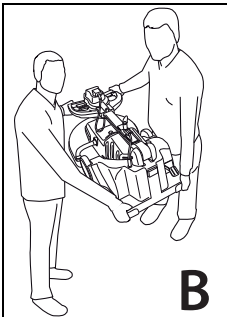

- To lift the machine, grip the machine at the handle and at the back of the housing.

End of operation

- Release the operating lever.
- Stop the machine by switching the main switch off (Off = 0).

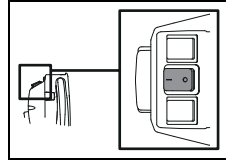

- Remove the plug from the mains socket.



Attention:

The machine must now be emptied and cleaned. Switch off the machine (main switch) and remove the plug from the mains socket.

Removing and cleaning the pad

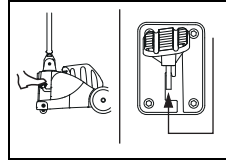

- To lift the pad, push the foot lever downwards until it engages.

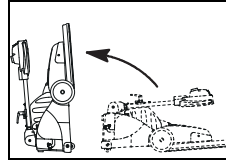

- Bring the machine into the pad changing position.

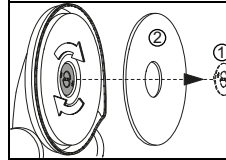

- Remove the pad fixation (1) and the pad (2).

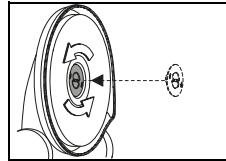

- Place the pad fixation onto the driving disc again.

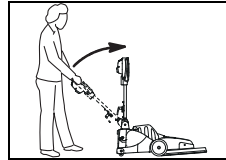

- Bring the machine into the parking position.

- Clean the main cord with a damp cloth and roll the cord loosely around the machine handle and cable hook.



Notice:

Suck off the dust on the pad or clean it under running water.



Attention:

Do not tumble-dry the pad!

Remove/change fleece dust bag

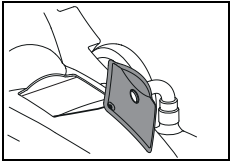

- Remove the cover of the dust bag container.

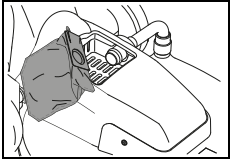

- Remove the full fleece dust bag.
- Clean the dust bag container with a damp cloth.
- Insert a new fleece dust bag.

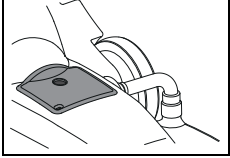

- Close the dust bag container with the cover again.

Cleaning the machine



Attention:

Never clean the machine with a high-pressure cleaner or water jet.

Water ingress in the machine may cause considerable damage to the mechanical or electrical parts.

- Wipe the machine with a moist cloth.

Storing / parking the machine (not in operation)



Notice:

The machine must be switched off and the plug must be removed from the mains socket.



Notice:

Store the machine with the tool lifted.

Service, maintenance and care

The maintenance of the machine is a prerequisite for impeccable operation and a long service life.



Attention:

Always remove the mains plug from the mains socket when carrying out maintenance work!



Attention:

Use original TASKI parts only; otherwise, any warranty and liability claims will expire.

Legend:

◇ = whenever cleaning is completed, ◇◇ = every week, ◇◇◇ = every month, ⊗ = service lamp

Activity	◇	◇◇	◇◇◇	⊗	Page
Check the motor ventilation for dust accumulation, clean if necessary	•				
Check/change fleece dust bag	•				65
Clean and dry the pad	•				64
Clean the machine with a moist cloth	•				

Service intervals

TASKI machines are high-quality machines that have been checked for safety in the factory and by authorized inspectors. Electrical and mechanical parts are subject to wear and aging after a longer period of use.

- In order to maintain operational safety and readiness for use, the machine must be serviced after 250 working hours or at least once a year.



Notice:

In case of extraordinary use and/or insufficient maintenance, shorter intervals are required.

Service center

Please always indicate the type and number of the machine whenever you contact us for order placing or in case of malfunctions.

The required data are provided on the nameplate of your machine. The address of your closest TASKI service partner is provided on the last page of these instructions of use.

Malfunctions

Malfunction	Possible causes	Troubleshooting	Page
Machine without function	Machine is switched off	• Switch on the main switch	61
	No power supply	• Insert the plug into the mains socket	
	Main cord defect	• Replace the main cord	
	Motor does not turn	• Contact your service partner	
	Foot pedal is locked	Unlock the foot pedal	63
	Defective safety switch	• Contact your service partner	
Pad does not turn	Motor runs, but tool does not rotate	• Drive belt torn or loose • Contact your service partner	
	Defective electronic component	• Contact your service partner	
Machine has no function, indicator light is on	Machine overload, overload switch was activated	• Wait a few minutes and try again (overload switch resets automatically)	
Machine does not reach nominal speed, overcurrent is activated	Machine overload	• Check the work technique	
	Undervoltage: Main cord is too long	• Remove power supply cord extension • Check the voltage rating	
Machine does not run smoothly	Pad deformed or damaged	• Replace pad	62

Technical data

Machine	ergodisc 2000			
Working width	50			cm
Dimensions (LxWxH)	108 x 59 x 119			cm
Maximum weight of operational machine	54			kg
Rated voltage	220-240V~	100-120V~	220V~	AC
Frequency	50	60	60	Hz
Rated power, nominal	1500			W

Values according to IEC 60335-2-67			
Sound pressure level LpA	68		dB(A)
Uncertainty KpA	2.5		dB(A)
Vibration	<2.5		m/s ²
Uncertainty K	0.25		m/s ²
Splash water guard	IPX0		
Protection class	I		

Accessories

No.	Item
7521297	One-way fleece dust bag
	Various pads (pink, red or special pads)

Transport

- Switch off the machine.
- Remove the plug from the mains socket.



Attention:

Lifting the machine can be dangerous under any circumstances!

Stumbling may cause personal injuries or machine damage.

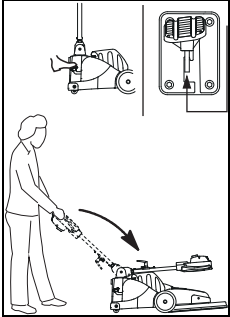

- Bring the machine into the transport position.
- Operate the adjusting lever and fold the steel guide bar forwards until it lies on the motor cover.

Lifting the machine

Variant A:

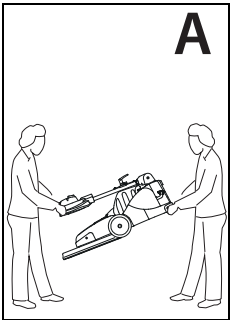

- To lift the machine, one person grips the machine at the handle and the other person takes the back of the housing.

Variant B:

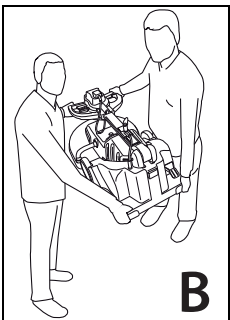

- To lift the machine, grip the machine at the handle and at the back of the housing.

Notice:



Make sure that the machine is lashed and secured in the transport vehicle.

Disposal

Notice:



After withdrawal from service, the machine and accessory parts must be adequately disposed of in compliance with the national regulations. Please contact your Di-versey service partner for help.

Traducción de las instrucciones originales de Uso

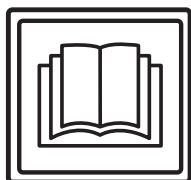

CUIDADO

Antes de la primera puesta en funcionamiento es importante que lea este manual de instrucciones y las indicaciones de seguridad.

Conserve el manual de instrucciones cuidadosamente y en un sitio accesible para poder consultarlo en cualquier momento.

Explicación de los símbolos



Peligro:

Este símbolo indica información importante. El incumplimiento de estas indicaciones puede producir peligros para las personas y/o grandes daños.



Atención:

Este símbolo indica información importante. El incumplimiento de estas indicaciones puede ocasionar averías o daños.



Nota:

Este símbolo indica información importante relacionada con el uso eficiente del producto. El incumplimiento de estas indicaciones puede ocasionar averías.

- Incluye indicaciones sobre los pasos de trabajo que deben seguirse secuencialmente.

Índice

Advertencias de seguridad	68
Productos de limpieza	70
Otros documentos	70
Vista general de la estructura.....	71
Posiciones de la máquina	72
Antes de la puesta en marcha	72
Inicio del trabajo	73
Fin de trabajo	74
Servicio, mantenimiento y cuidado	75
Averías	76
Datos técnicos	76
Accesorio	76
Transporte	77
Eliminación	77

Uso previsto

Las máquinas están diseñadas para el uso industrial (por ejemplo: en hoteles, colegios, hospitales, fábricas, centros comerciales, oficinas, etc.).

Las técnicas de utilización indicadas en la página 73 sirven para los tipos individuales bajo consideración de estas instrucciones de uso.

Estas máquinas están diseñadas exclusivamente para el uso en zonas interiores.



Atención:

Esta máquina no debe utilizarse para la limpieza a fondo de los revestimientos de suelos.



Peligro:

Los cambios a la máquina no autorizados por parte de Diversey, llevan a la invalidación de los símbolos de seguridad y la Conformidad CE. Un uso de la máquina en contra del uso adecuado de la maquinaria, puede producir daños a personas, máquina y el entorno laboral. Dichos casos conllevan siempre a la pérdida de cualquier derecho de garantía.

Advertencias de seguridad

Las máquinas TASKI cumplen por su diseño y estructura los requisitos de salud y seguridad básicos de la directiva CE y llevan por eso el símbolo CE.



Peligro:

La máquina debe usarse solo por personas que han sido instruidas de forma adecuada sobre su uso o que han demostrado sus conocimientos con respecto al uso y se les haya encargado dicho uso explícitamente.



Peligro:

La máquina no debe utilizarse por personas, incluido niños, con capacidades físicas, sensoriales o mentales reducidas, o falta de experiencia y conocimiento.

Los niños deben estar supervisados para asegurarse de que no juegan con la máquina.



Peligro:

La máquina no debe usarse en espacios donde se almacenan o trabajan materiales con peligro de explosión o fácilmente inflamables (por ejemplo: gasolina, disolventes, fuelóleo, polvos, etc.).

Los componentes eléctricos o mecánicos podrían causar la combustión de este material.



Peligro:

La máquina no debe ser utilizada para absorber materiales tóxicos, dañinos para la salud, corrosivos o irritantes (por ejemplo: polvos peligrosos, etc.). Este sistema de filtrado no retiene suficientemente los materiales de este tipo.

Podría perjudicar la salud del usuario y de terceros.



Peligro:

Durante el funcionamiento, preste atención a su alrededor como por ejemplo terceras personas y niños. Se debe moderar la velocidad especialmente cerca de lugares con poca visibilidad como por ejemplo puertas o curvas.



Peligro:

Con esta máquina no deben transportarse otras personas u objetos.



Peligro:

Si apareciera un fallo en el funcionamiento, un defecto así como tras una colisión o una caída, la máquina deberá ser inspeccionada por un profesional autorizado antes de volver a utilizarla. Lo anterior se aplica también cuando la máquina se deja en el exterior, se sumerge en el agua o se expone a la humedad.



Peligro:

En caso de daños en piezas relevantes para la seguridad como la cubierta del cepillo, el cable principal o las cubiertas que dan acceso a piezas conductoras, se debe interrumpir inmediatamente el funcionamiento de la máquina.



Peligro:

La máquina no debe ajustarse, estacionarse o almacenarse en lugares inclinados.



Peligro:

Esta máquina solo debe destinarse para aplicaciones en seco.



Peligro:

Compruebe regularmente el cable de alimentación para los posibles defectos o envejecimiento y no tome el motor en funcionamiento si no está en perfectas condiciones, ¡pero ellos reparados por un electricista autorizado!



Atención:

La máquina debe protegerse de usos no autorizados. Guarde la máquina en una habitación cerrada antes de alejarse de la máquina.



Atención:

La máquina sólo debe operarse y almacenarse en un entorno seco y sin polvo a temperaturas de +10 a +35 grados.



Atención:

Los trabajos de reparación en piezas mecánicas o eléctricas de la máquina deben realizarse solamente por especialistas autorizados, que conozcan todas las normas de seguridad relevantes.



Atención:

Se deben usar exclusivamente herramientas (cepillos, almohadillas o similar), que hayan sido fijadas dentro de los accesorios de este manual de instrucciones o que hayan sido recomendadas por un asesor de TASKI. Otras herramientas pueden afectar negativamente a la seguridad y las funciones de la máquina.



Atención:

Las normativas nacionales para la protección personal y para la prevención de accidentes como también las indicaciones del fabricante para el uso de materiales de limpieza deben ser cumplidas de manera consecuente.



Atención:

Se prohíbe enchufar y desenchufar la máquina con manos mojadas.



Atención:

Compruebe que la tensión nominal de la placa indicadora coincide con la tensión de red dominante en la máquina.



Atención:

Tenga en cuenta que el cable de red no se encuentra aplastado por herramientas rotativas (cepillos, almohadillas o similares), ni se tira de él, ni está dañado por aceite o esquinas agudas.



Atención:

Las máquinas y los dispositivos TASKI están diseñados de manera que, según el estado de la tecnología hoy en día, se pueden excluir peligros para la salud por las emisiones de ruidos o las vibraciones. Consulte los datos técnicos en la página 76.

Productos de limpieza



Nota:

Las máquinas TASKI están construidas de tal forma, que se consiguen obtener resultados de limpieza óptimos con los productos de limpieza TASKI.

Otros productos de limpieza pueden provocar averías y daños a las máquinas o el entorno laboral.

Por esta razón, le recomendamos que use exclusivamente productos de limpieza TASKI.

Las averías que se produzcan por el uso de productos de limpieza incorrectos, no estarán cubiertas por la garantía.

Para una información más detallada, contacte con el servicio técnico de TASKI.

Otros documentos



Nota:

El esquema eléctrico para esta máquina, se encuentra en la lista de piezas de repuesto.

Contacte al servicio de atención al cliente para más información.

Vista general de la estructura.

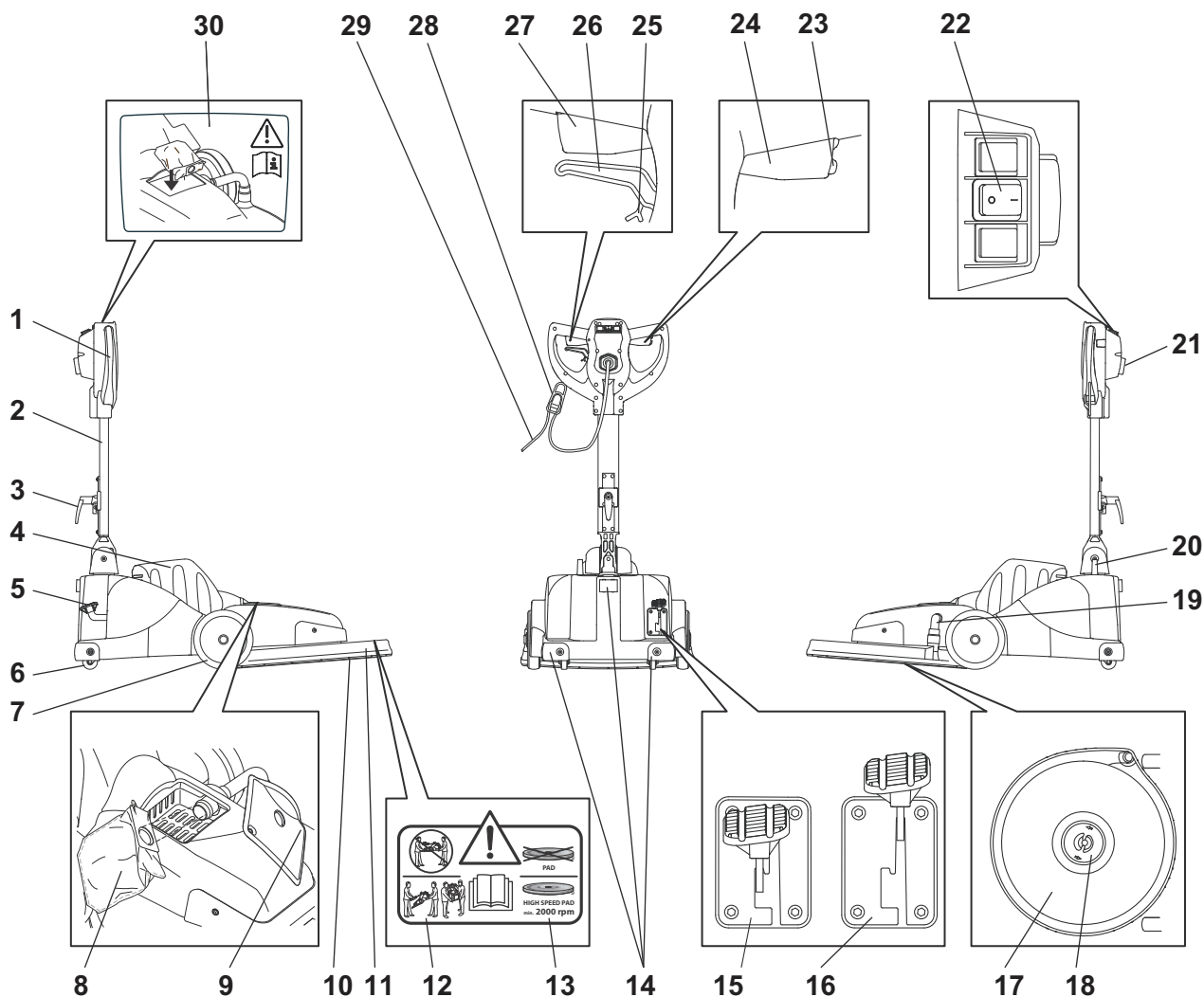

- 1 Manillar
- 2 Timón de acero
- 3 Gancho del cable
- 4 Cubierta del motor
- 5 Pedal de herramienta
- 6 Ruedas de soporte
- 7 Ruedas de movimiento
- 8 Saco de polvo de fieltro desechable
- 9 Cubierta de compartimento del saco de polvo
- 10 Herramienta (almohadilla)
- 11 Cubierta de herramienta
- 12 Advertencia para el transporte
- 13 Advertencia para el tipo de almohadilla
- 14 Perfil protector
- 15 Pedal de posición de estacionamiento (herramienta superior)
- 16 Pedal de posición de estacionamiento (herramienta inferior)
- 17 Plato de arrastre
- 18 Fijación de la almohadilla
- 19 Orificio de la manguera de succión
- 20 Pasaje de cable
- 21 Tendido de cables (para R.U. y NA con enchufe especial)
- 22 Interruptor principal (Encendido = I / Apagado = 0)
- 23 Interruptor de seguridad
- 24 Palanca de accionamiento derecha (Motor ON / OFF)

- 25 Bloqueo de palanca de frenos (para movimiento libre del timón de acero)
- 26 Palanca de los frenos para la inclinación del timón de acero
- 27 Palanca de accionamiento izquierda (Motor ON / OFF)
- 28 Soporte del cable
- 29 Cable principal
- 30 Advertencia para las piezas del saco de polvo de fieltro

Posiciones de la máquina

Posición de estacionamiento / desplazamiento

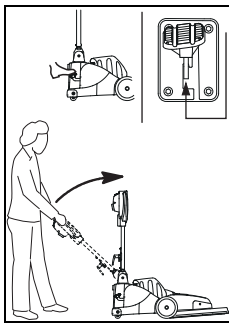

- Confirme la palanca de frenos y eleve lentamente el timón de acero hasta que se quede vertical.
- El pedal debe estar encajado (herramienta superior).

Posición de trabajo

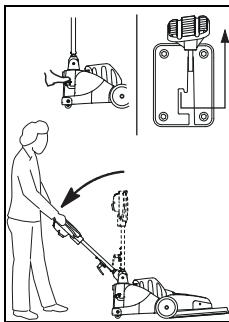

- Confirme la palanca de frenos en el manillar y descienda poco a poco el timón de acero todo lo que pueda hasta que se adopte una posición de trabajo.
- Descienda la herramienta mediante el desbloqueo del pedal (herramienta inferior)

Posición de transporte

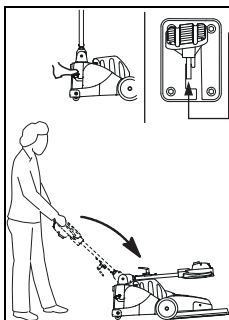

- Confirme la palanca de frenos y levante el timón de acero hacia delante hasta que se tienda sobre la cubierta del motor.

Posición de cambio de la almohadilla

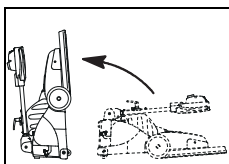

- Confirme la palanca de frenos y levante el timón de acero hacia delante hasta que se tienda sobre la cubierta del motor.
- Coloque la máquina de espaldas a usted con el pie detrás del contrasorte.

Antes de la puesta en marcha

Sustituir almohadilla

Compruebe antes de la puesta en marcha:

- el desgaste y la limpieza de la almohadilla.



Atención:

No utilice discos que estén desgastados o sucios. Utilice solo herramientas originales de TASKI. El incumplimiento puede producir resultados de limpieza insatisfactorios e incluso daños en el revestimiento.

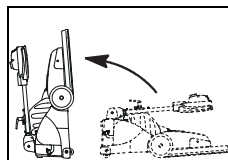

- Coloque la máquina en la posición de cambio de la almohadilla.

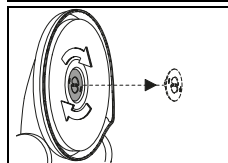

- Tome la fijación de la almohadilla en la máquina acelerada a la derecha.

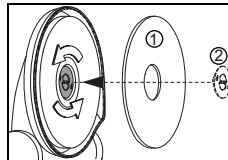

- Coloque la almohadilla (1) centrada en el plato de arrastre y asegúrela con la fijación de la almohadilla (2).

Sustituir el saco de polvo de fieltro desechable



Atención:

Nunca utilice la máquina sin el saco de polvo de fieltro desechable

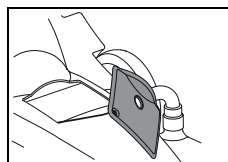

- Tome la cubierta del compartimento del saco de polvo.

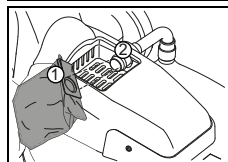

- Sustituya el saco de polvo de fieltro con la abertura (1) en la admisión de la cuba (2).
Tenga en cuenta que salta sobre la reticulación (el borde).

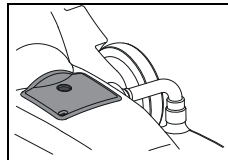

- Vuelva a cerrar el compartimento del saco de polvo con la cubierta.

Sustituir orificio de la manguera de succión

Nota:



Controle si el orificio de la manguera de succión está correctamente colocada.

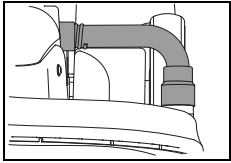

- La colocación correcta del orificio de la manguera de succión evita el escape de polvo.

Tecnología de aplicación

Máquina	ergodisc 2000
Limpieza en mojado y base	No
Limpieza por spray	No
Champumizar	No
Champú seco	No
Pulido	Sí
Afilado	No
Cristalizar	No

Inicio del trabajo



Atención:

Se recomienda al usuario sin experiencia que practique el pulido de una superficie de prueba hasta que se haya familiarizado con el manejo de la máquina.

El suelo puede dañarse si la máquina se utiliza de forma incorrecta.

Nota:



La almohadilla gira con 2000 1/min. Utilice las almohadillas autorizadas.

Inicio de la limpieza

- Conecte el enchufe al enchufe de la red

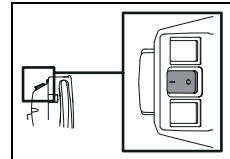

- Ponga la máquina en funcionamiento pulsando el interruptor principal. (Encendido = I)

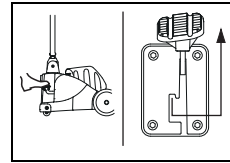

- Desbloquee la palanca de pie y baje lentamente el nivel de la almohadilla.

Nota:



Guíe el cable principal con la mano.

Preocúpese sobre que el cable principal no entre en contacto con la herramienta.

Nota:



Agárrese a la máquina con ambas manos.

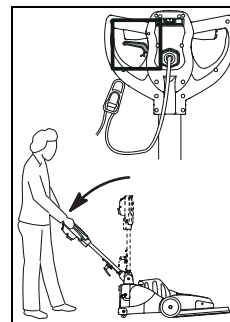

- Confirme la palanca de frenos en el manillar y descienda poco a poco el timón de acero todo lo que pueda hasta que se adopte una posición de trabajo.

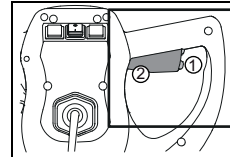

- Pulse el interruptor de seguridad (1) y confirme simultáneamente la palanca de accionamiento (2).

Ponga la almohadilla en marcha.

Nota:



La almohadilla aspira en el suelo si la máquina se pone en marcha.



Atención:

Quédese si la máquina se encuentra en funcionamiento. El suelo también puede resultar dañado.

Transporte por escaleras

Nota:



El transporte por escaleras debe realizarse generalmente entre dos personas.

- Desconecte la máquina.
- Retire el conector de la tomacorriente.



Atención:

Cualquier tipo de elevación de la máquina conlleva riesgo.

Pasos en falso pueden provocar daños en personas o máquinas.

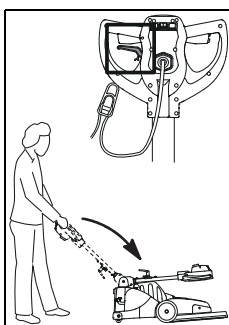

- Confirme la palanca de frenos y ponga la máquina en posición de transporte.
- Coloque el timón de acero hacia delante hasta que se apoye sobre la cubierta del motor.

Levantar la máquina

Variante A:

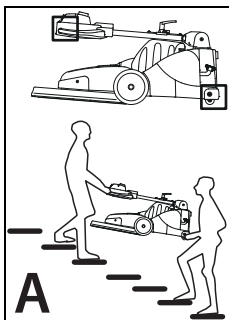

- Para la elevación, coja la máquina desde el asidero y una segunda persona desde la parte trasera del receptáculo.

Variante B:

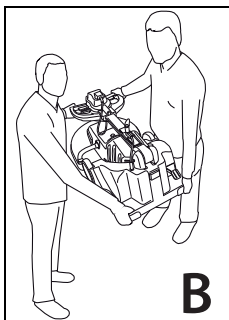

- Para la elevación, coja la máquina desde el asidero y la parte trasera del receptáculo.

Fin de trabajo

- Suelte la palanca de mando
- Apague la máquina apretando el interruptor principal (Apagado = 0)

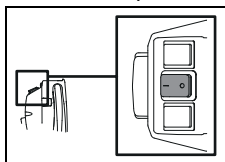

- Retire el enchufe del enchufe de la red.



Atención:

Para los siguientes pasos de vaciado y limpieza, la máquina deberá estar siempre apagada (interruptor principal) y el enchufe desenchufado de la tomacorriente.

Retire y limpie la almohadilla

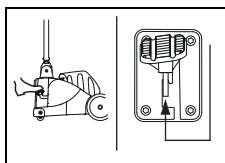

- Para la elevación de la almohadilla, pulse la palanca del pie hacia abajo hasta que encaje.

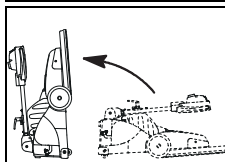

- Coloque la máquina en la posición de cambio de la almohadilla.

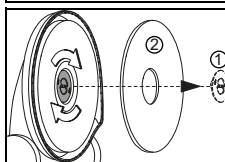

- Tome la fijación de la almohadilla (1) y la almohadilla (2).

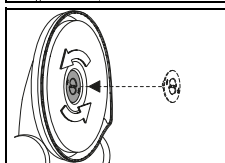

- Vuelva a colocar la fijación de la almohadilla sobre el plato de arrastre.

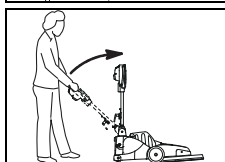

- Coloque la máquina en la posición de estacionamiento.

- Limpie el cable principal con un paño húmedo y déjelo suelto sobre el manillar y el gancho del cable.



Nota:

Aspire el polvo de la almohadilla o límpiela bajo agua corriente.



Atención:

La almohadilla no debe secarse en la secadora.

Cambiar / tomar saco de polvo de fieltro

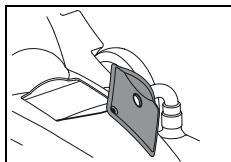

- Tome la cubierta del compartimento del saco de polvo.

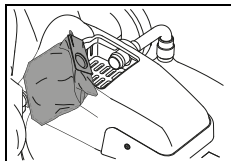

- Tome todo el saco de polvo de fieltro.
- Limpie el saco de polvo con un trapo húmedo.
- Coloque un nuevo saco de polvo de fieltro.

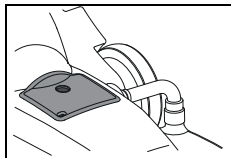

- Vuelva a cerrar el compartimento del saco de polvo con la cubierta.

Limpie la máquina



Atención:

Nunca limpie la máquina con un limpiador de aire comprimido o con un chorro de agua.

El agua que penetra en la máquina, puede producir daños considerables en las piezas mecánicas o eléctricas.

- Limpie la máquina con un trapo húmedo.

Almacenaje/ estacionamiento de la máquina (no operativa)



Nota:

La máquina debe estar desconectada y se debe retirar el conector de la tomacorriente.



Nota:

Almacene la máquina con una herramienta elevada.

Servicio, mantenimiento y cuidado

El mantenimiento de la máquina es una condición para el funcionamiento sin problemas y la larga vida útil.



Atención:

En todos los trabajos de mantenimiento de la máquina, el conector debe retirarse de la tomacorriente.



Atención:

Deben usarse sólo piezas originales de TASKI, si no se pierde cualquier derecho de garantía y responsabilidad.

Explicación de los símbolos:

◇ = para cada solución de limpieza, ◇◇ = cada semana, ◇◇◇ = cada mes, ⊗ = luz de servicio

Actividad	◇	◇◇	◇◇◇	⊗	Página
Comprobar la acumulación de polvo en la ventilación del motor. Limpie cuando sea necesario.	•				
Cambiar / comprobar saco de polvo de fieltro	•				75
Limpia almohadilla y dejarla secar	•				74
Limpie la máquina con un trapo húmedo.	•				

Intervalos de servicio

Las máquinas TASKI son máquinas de alta calidad, cuya seguridad ha sido verificada por inspectores autorizados en fábrica. Los componentes eléctricos y mecánicos se ven sometidos tras un uso prolongado al desgaste y al envejecimiento.

- Para mantener la seguridad en el funcionamiento y la disponibilidad, se debe realizar un servicio de mantenimiento cuando se encienda la luz indicadora de mantenimiento (ajuste de fábrica 250 horas de trabajo) o al menos una vez al año.



Nota:

En caso de requisitos extraordinarios y/o un mantenimiento insuficiente deben acortarse los intervalos.

Centro de servicio

En caso de ponerse en contacto con nosotros por una avería o para realizar un pedido, nombrenos primero la denominación del tipo y el número de la máquina.

Estas indicaciones se encuentran en la placa de características de la máquina. En la última página de este manual de instrucciones encontrará la dirección de su servicio oficial TASKI.

Averías

Avería	Posible causa	Solución de la avería	Página
Las máquinas sin función no pueden encenderse	Máquina desconectada	• Encender interruptor principal	71
	Enchufe de la red no conectado	• Conecte el enchufe de la red a la tomacorriente	
	Cable principal defectuoso	• Sustituir cable principal	
	El motor no gira	• Contacte con el servicio oficial	
	El pedal no se desbloquea	Desbloquear el pedal	73
	Interruptor de seguridad defectuoso	• Contacte con el servicio oficial	
La almohadilla no gira	El motor gira; la herramienta no	• Ruedas de tracción rasgadas o sueltas • Contacte con el servicio oficial	
	Componente eléctrico defectuoso	• Contacte con el servicio oficial	
La máquina no tiene función, la luz de control se ilumina	La máquina se sobrecarga, el interruptor de sobrecarga se ha perdido	• Esperar un tiempo, intentar reinicio (volver automáticamente al interruptor de sobrecarga)	
La máquina no tiene revoluciones nominales, reacciona la sobreintensidad	La máquina está sobrecargada	• Comprobar técnica de trabajo	
	Baja tensión: Cable principal demasiado largo	• Extraer longitud del cable de red • Comprobar tensión de red	
La máquina funciona de forma irregular	La almohadilla se deforma o se daña	• Cambiar almohadilla	72

Datos técnicos

Máquina	ergodisc 2000			
Ancho de trabajo	50			cm
Dimensiones (L x An x Al)	108 x 59 x 119			cm
Peso de la máquina máximo para el funcionamiento	54			kg
Tensión nominal	220-240V~	100-120V~	220V~	CA
Frecuencia	50	60	60	Hz
Potencia nominal	1500			W

Valor calculado de acuerdo IEC 60335-2-67		
Nivel de intensidad acústica LpA	68	dB(A)
Desconcierto KpA	2,5	dB(A)
Valor total de vibración	<2,5	m/s ²
Desconcierto K	0,25	m/s ²
Protección contra salpicaduras de agua	IPX0	
Clase de protección	I	

Accesorio

N.º	Artículo
7521297	Saco de polvo de fieltro desechable
	Varias almohadillas (rosa, roja o especiales)

Transporte

- Desconecte la máquina.
- Retire el enchufe del enchufe de la red.



Atención:

Cualquier tipo de elevación de la máquina conlleva riesgo.

Pasos en falso pueden provocar daños en personas o máquinas.

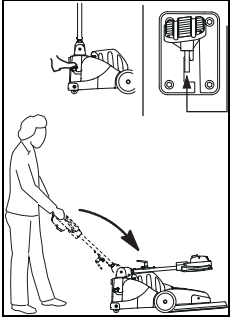

- Coloque la máquina en la posición de transporte.
- Confirme la palanca de frenos y levante el timón de acero hacia delante hasta que se tienda sobre la cubierta del motor.

Levantar la máquina

Variante A:

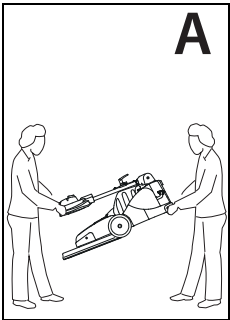

- Para la elevación, coja la máquina desde el asidero y una segunda persona desde la parte trasera del receptáculo.

Variante B:

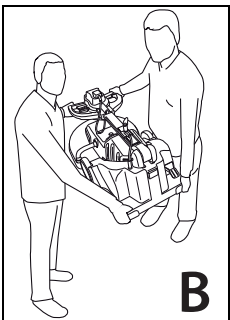

- Para la elevación, coja la máquina desde el asidero y la parte trasera del receptáculo.

Nota:



Asegúrese de que la máquina esté correctamente sujeta y asegurada al vehículo de transporte.

Eliminación

Nota:



La máquina y los accesorios deben desecharse de forma profesional según las normativas nacionales. Su servicio técnico Diversey puede ayudarle.

Tõlkimine originaal kasutusjuhendil

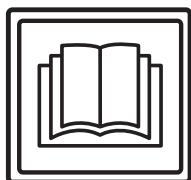

ETTEVAATUST!

Enne esimest kasutuskorda tuleb kasutusjuhend ja ohutusjuhised kindlasti läbi lugeda.

Hoidke kasutusjuhend kergesti kättesaadavas kohas hoolikalt alles, et seda oleks võimalik igal ajal lugeda.

Sümbolite tähendused



Oht!

Sümbol viitab olulisele teabele. Juhiste eiramine võib kaasa tuua ohu inimestele ja/või suure materiaalse kahju!



Tähelepanu!

Sümbol viitab olulisele teabele. Juhiste eiramine võib kaasa tuua rikked ja materiaalse kahju!



Märkus

Sümbol viitab toote efektiivse kasutamise-ga seotud olulisele teabele. Juhiste eiramine võib kaasa tuua rikked!

See sisaldab juhiseid töösammude kohta, mida peate üksteise järel läbi viima.

Sisukord

Ohutusjuhised	78
Puhastustooted	79
Lisadokumendid	79
Ehitus	80
Masina asendid	81
Enne kasutuselevõttu	81
Töö alustamine	82
Töö lõpetamine	83
Teenindus, hooldus ja korrashoid	84
Tõrked	85
Tehnilised andmed	85
Tarvikud	85
Transport	86
Kõrvaldamine	86

Otstarbekohane kasutamine

Masinaid tohib kasutada tööstuslikul otstarbel (nt hotellides, koolides, haiglates, vabrikutes, ostukeskustes, spordisaalides, büroodes jne).

Järgides rangelt seda kasutusjuhendit, kehtivad eri tüüpide kohta leheküljel 82 nimetatud kasutustehnikad.

Masinaid on mõeldud kasutamiseks üksnes sisetingimustes.



Tähelepanu!

Seda masinat ei tohi kasutada kõvade põrandakatete sügavpuhastuseks.



Oht!

Kui masinaga muudetakse Diversey loata, võivad ohutusmärgised ja CE-vastavusmärgised kehtivuse kaotada. Masina mitteotstarbekohane kasutamine võib kaasa tuua kehavigastused ning masina- ja keskkonnakahjustused. Sellistel juhtudel kaotavad kõik garantiinõuded kehtivuse.

Ohutusjuhised

TASKI masinaid vastavad oma ehitusviisilt ja ehituselt kohalduvate EL-i direktiivide ohutus- ja tervisekaitse nõuetele, mistõttu on masinatel CE-märgis.



Oht!

Masinat tohivad kasutada üksnes isikud, kes on saanud asjakohase kasutusala koolituse või on oma kasutusoskusi tõestanud ning keda on kasutamiseks volitatud.



Oht!

Masinat ei tohi kasutada isikud, sealhulgas lapsed, kelle füüsilised, organoleptilised või vaimsed võimed on puudulikud või kellel puuduvad vajalik kogemus ja teadmised.

Lapsi tuleb valvata, et nad masinaga ei mängiks.



Oht!

Masinat ei tohi kasutada ruumides, kus hoitakse või töödeldakse plahvatusohtlikke ja kergsüttivaid aineid (nt bensiin, lahustid, kütteeõli, tolm jne).

Elektri- ja mehaanikakomponendid võivad kaasa tuua nende ainete süttimise.



Oht!

Masinat ei tohi kasutada mürgiste, tervist kahjustavate, söövitavate ega ärritavate ainete (nt ohtlik tolm jne) sisseimemiseks. Filtrisüsteem ei suuda selliseid aineid piisavalt filtreerida.

Võimalik on oht kasutaja ja kolmandate isikute tervisele.

**Oht!**

Järgige kohalikke olusid ning säilitage valvsus kõrvaliste isikute ja laste suhtes! Kiirust tuleb vähendada eelkõige piiratud nähtavusega kohtades nagu ukсед ja kurvid.

**Oht!**

Selle masinaga ei tohi transportida teisi inimesi ega esemeid.

**Oht!**

Talitlushäirete või defektide korral, samuti ka pärast kokkupõrkeid või ümberminekut peab masina kindlasti üle vaatama volitatud tehnik, enne kui masinat uuesti kasutatakse. Sama kehtib ka siis, kui masin jäetakse vabasse õhku, pannakse vette või kui masin puutub kokku niiskusega.

**Oht!**

Kui on kahjustunud ohutuse seisukohalt olulised osad, nagu nt harjakate, toitejuhe või katted ning voolu all olevatele osadele pääseb seetõttu juurde, tuleb masina kasutamine tingimata katkestada.

**Oht!**

Masinat ei tohi asetada, parkida ega hoida kallakul.

**Oht!**

See masin on mõeldud ainult kuivkasutuseks.

**Oht!**

Kontrollige korrapäraselt toitejuhet võimalike defektide või vananemise suhtes ja ärge võtke masinat kasutusse, kui see ei ole laitmatu seisukorras, vaid laske see volitatud tehnikul töökorda seada!

**Tähelepanu!**

Masin peab olema kaitstud omavolilise kasutamise eest. Seepärast pange masin suletud ruumi hoiale, enne kui sellest eemaldute.

**Tähelepanu!**

Masinat tohib kasutada ja hoida üksnes kuivas, tolmuvaeses keskkonnas temperatuuril +10 kuni +35 kraadi.

**Tähelepanu!**

Masina mehaanilisi või elektroonilisi osi võib remontida üksnes volitatud tehnik, kes järgib kõiki siin esitatud ohutusjuhiseid.

**Tähelepanu!**

Kasutada tohib üksnes tööriistu (harju, kettaid vms), mida nimetatakse selles kasutusjuhendis tarvikute hulgas või mida on soovitanud TASKI konsultant. Muud tööriistad võivad ohtu seada masina ohutuse ja funktsioonide toimimise.

**Tähelepanu!**

Järjepidevalt tuleb järgida isikukaitse ja ohutuseeskirju, samuti tootja andmeid puhastusvahendite kasutamise kohta.

**Tähelepanu!**

Toitepistikut on keelatud märgade kätega sisestada ja välja võtta!

**Tähelepanu!**

Kontrollige, kas tüübisildil märgitud nimipinge vastab teie võrgupingele!

**Tähelepanu!**

Jälgige, et te toitejuhet pöörlevate tööriistadega (harjad, kettad vms) ei muljuks ega rebiks või kuumuse, õli ja teravate servadega ei kahjustaks!

**Tähelepanu!**

TASKI masinad ja seadmed on konstrueeritud selliselt, et praeguste teaduslike andmete järgi ei ole masina tekitatud müra või vibratsioon tervisele kahjulik. Vaadake tehnilist teavet leheküljelt 85.

Puhastustooted**Märkus**

TASKI masinad on konstrueeritud selliselt, et nende ja TASKI puhastusvahendite kombineerimisel saavutatakse optimaalsed puhastustulemused. Muud puhastusvahendid võivad põhjustada masina talitlushäireid ja masina või töökeskkonna kahjustusi. Seetõttu soovime kasutada üksnes TASKI puhastustooteid. Tõrked, mis tekivad valede puhastusvahendite kasutamise tõttu, ei kuulu garantii alla.

Lisateabe saamiseks pöörduge oma TASKI hoolduspartneri poole.

Lisadokumendid**Märkus**

Selle masina elektriskeemi leiaste varuosade loendist. Lisateabe saamiseks pöörduge klienditeeninduse poole.

Ehitus

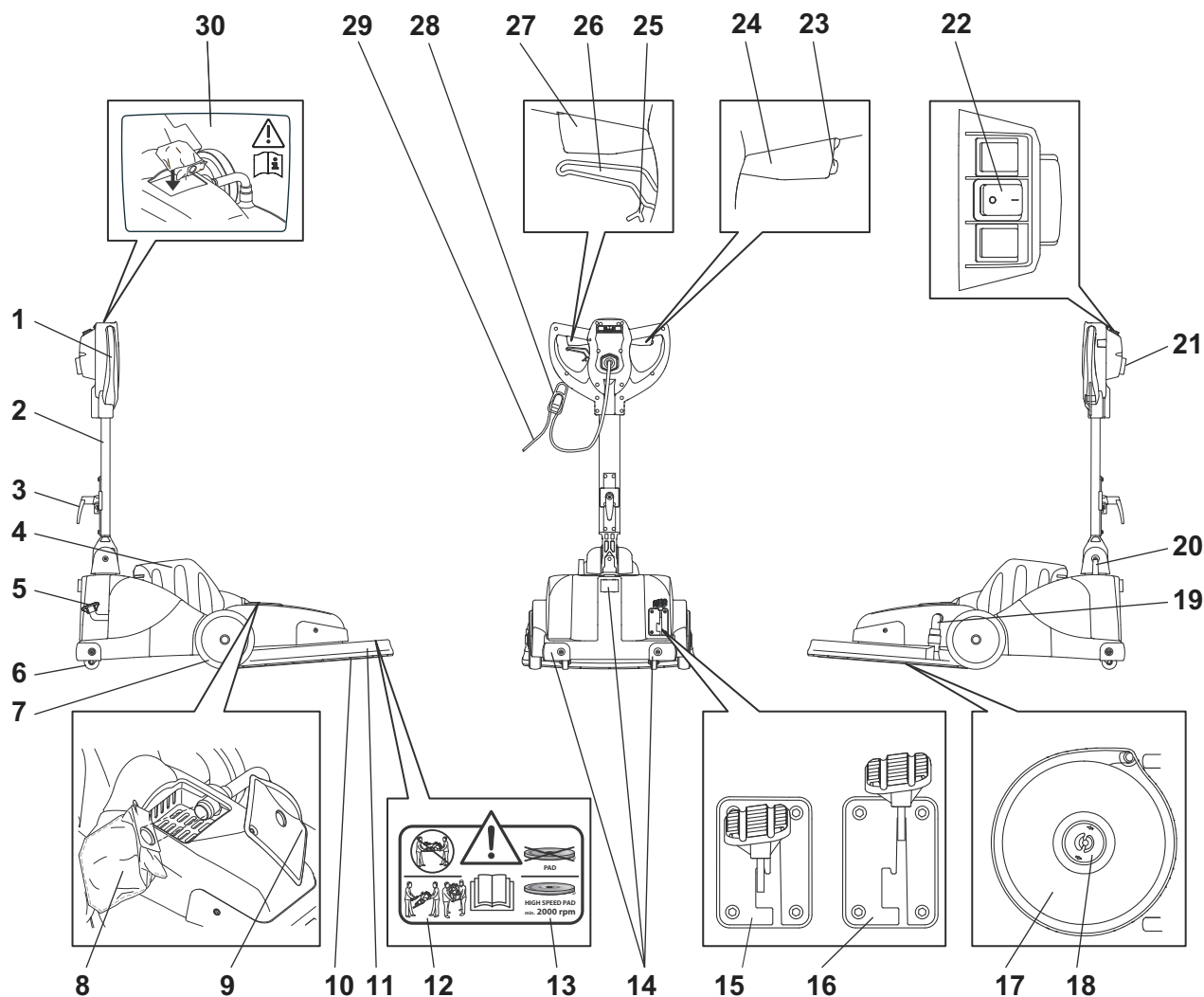

- | | | | |
|----|---|----|--|
| 1 | Juhtkäepide | 28 | Juhtme pingeleevendi |
| 2 | Juhtvarras | 29 | Toitejuhe |
| 3 | Kaablikonks | 30 | Hoiatus kiudmaterjalist tolmuoti sissepanekuks |
| 4 | Mootorikate | | |
| 5 | Tööriista jalgpedaal | | |
| 6 | Tugirattad | | |
| 7 | Transpordirattad | | |
| 8 | Ühekordselt kasutatav kiudmaterjalist tolmuoti | | |
| 9 | Tolmuotikambri kate | | |
| 10 | Tööriist (ketas) | | |
| 11 | Tööriistakate | | |
| 12 | Hoiatus transpordi kohta | | |
| 13 | Hoiatus kettatüübi kohta | | |
| 14 | Kaitseprofiil | | |
| 15 | Jalgpedaali parkimisasend (tööriist üleval) | | |
| 16 | Jalgpedaali tööasend (tööriist all) | | |
| 17 | Juhtaldrik | | |
| 18 | Ketta kinnitus | | |
| 19 | Imivoolik | | |
| 20 | Kaabli läbiviik | | |
| 21 | Kaabli sisenemiskoht (UK ja NA eripistikuga) | | |
| 22 | Pealüliti (sees = I / väljas = 0) | | |
| 23 | Turvalüliti | | |
| 24 | Lülitushoob paremal (mootor sisse/välja) | | |
| 25 | Reguleerimishoova lukustus (juhtvarda vabaks liigutamiseks) | | |
| 26 | Reguleerimishoob juhtvarda kallutamiseks | | |
| 27 | Lülitushoob vasakul (mootor sisse/välja) | | |

Masina asendid

Parkimis-/nihutamisasend

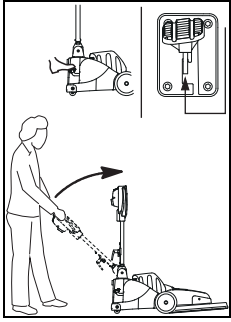

- Liigutage reguleerimishooba ja tõstke juhtvarras aeglaselt nii palju ülespoole, kuni see on vertikaalselt.
- Jalgpedaal peab olema fikseeritud (tööriist üleval).

Töösensend

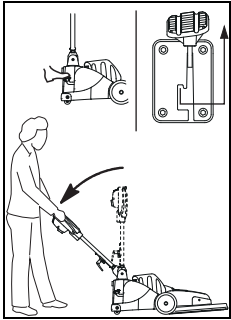

- Liigutage juhtkäepidemel olevat reguleerimishooba ja langetage juhtvarras aeglaselt nii palju allapoole, kuni mugav töösensend on saavutatud.
- Langetageööriist jalgpedaali vabastades (tööriist all).

Transpordiasend

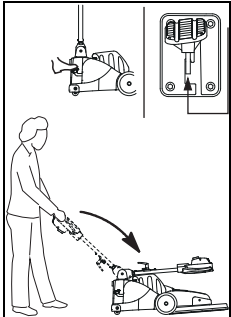

- Liigutage reguleerimishooba ja pöörake juhtvarras ettepoole, kuni see asetseb mootorikattel.

Ketta vahetamise asend

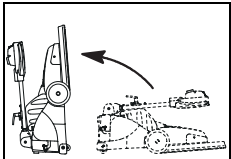

- Liigutage reguleerimishooba ja pöörake juhtvarras ettepoole, kuni see asetseb mootorikattel.
- Asetage masin selili, hoides jalaga tagant vastu.

Enne kasutuselevõttu

Ketta sissepanek

Kontrollige enne kasutamist järgnevat.

- Ketas peab olema puhas ega tohi olla liiga kulunud.



Tähelepanu!

Ärge kasutage kettaid, mis on kulunud või määrdunud. Kasutage üksnes TASKI originaaltööriistu. Eiramine võib kaasa tuua puudulikud puhastustulemused või koguni põrandakatte kahjustumise.

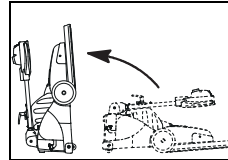

- Pange masin ketta vahetamise asendisse.

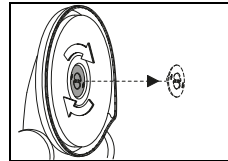

- Eemaldage ketta kinnitus, keerates seda paremale poole.

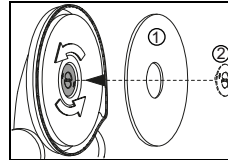

- Asetage ketas (1) juhtaldriku kesk kohale ja kinnitage ketta kinnitusega (2).

Ühekordselt kasutatava kiudmaterjalist tolmuoti sissepanek



Tähelepanu!

Ärge kasutage masinat kunagi ilma sissepandud kiudmaterjalist tolmuotita.

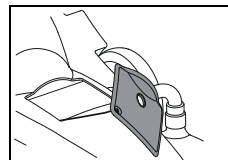

- Eemaldage tolmuotikambri kate.

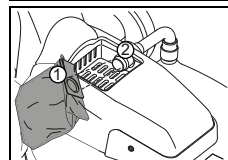

- Pange kiudmaterjalist tolmuotit sisse, nii et avaus (1) on imitorul (2).
Jälgige, et kott liiguks üle randi.

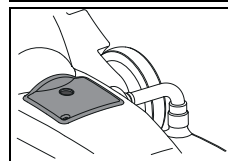

- Sulgege tolmuotikamber uuesti kattega.

ET

Imivooliku külgepanek

Märkus



Kontrollige, kas imivoolik on õigesti külge pandud.

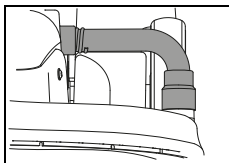

- Imivooliku korrektne külgepanek takistab tolmu väljapääsemist.

Kasutustehnikad

Masin	ergodisc 2000
Märgpuhastus ja põhipuhastus	ei
Spreipuhastus	ei
Märg šampoonpuhastus	ei
Kuiv šampoonpuhastus	ei
Poleerimine	jah
Lihvimine	ei
Kristalliseerimine	ei

Töö alustamine



Tähelepanu!

Kogemusteta kasutajatel on soovitatav harjutada poleerimist testpinnal, kuni masina käsitsemine on selge.

Masina vale kasutamine võib põhjustada kahjustada.

Märkus



Ketas pöörleb 2000 p/min. Kasutage ainult lubatud kettaid.

Puhastuse algus

- Ühendage pistik võrgu pistikupesaga.

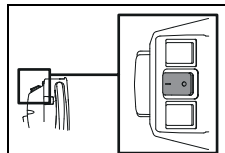

- Lülitage masin sisse, vajutades pealülitit. (sees = I).

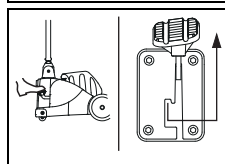

- Vabastage jalghoob ja langetage kettas aeglaselt maha.

Märkus



Hoidke toitejuhet käes.

Hoolitsege selle eest, et toitejuhe ei puutuks kokku tööriistaga.

Märkus



Hoidke masinat mõlema käega kinni.

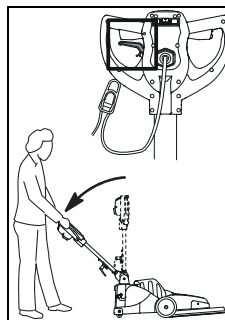

- Liigutage juhtkäepidemel olevat reguleerimishooba ja langetage juhtvarras aeglaselt nii palju allapoole, kuni mugav tööasend on saavutatud.

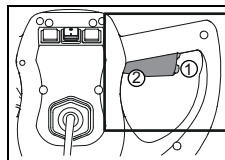

- Vajutage turvalülitit (1) ja liigutage samal ajal lülitushooba (2).
Siis hakkab kettas liikuma.

Märkus



Ketas imeb end põranda külge kinni, kui te masina käivitate.



Tähelepanu!

Ärge jääge kettast töötava masina korral seisma. See võib põhjustada kahjustada.

Transportimine trepil

Märkus



Masinat tohib trepil transportida üldiselt ainult kahekesi.

- Lülitage masin välja.
- Tõmmake pistik võrgu pistikupesast välja.



Tähelepanu!

Masina igasuguse tõstmisega kaasneb risk!

Valesammud võivad kaasa tuua isiku- ja masinakahjud.

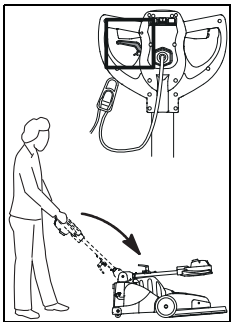

- Liigutage reguleerimishooba ja pange masin transpordiasendisse.
- Pöörake juhtvarras ettepoole, kuni see asetseb mootorikattel.

Masina tõstmine

Variant A:

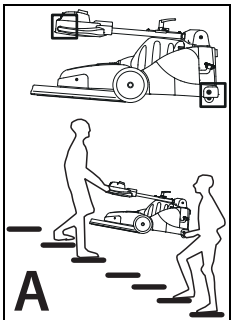

- Masina tõstmiseks võtke kinni käepidemest ja teine isik võtab kinni korpuse tagaosast.

Variant B:

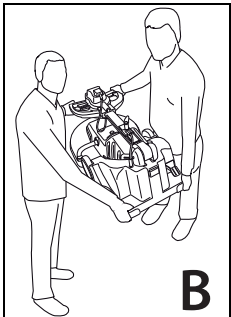

- Masina tõstmiseks võtke kinni käepidemest ja korpuse tagaosast.

Töö lõpetamine

- Laske lülitushoob lahti.

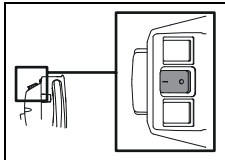

- Lülitage masin välja, vajutades pealüliti (väljas = 0).

- Tõmmake pistik võrgu pistikupesast välja.



Tähelepanu!

Järgmistel sammudel masina tühjendamiseks ja puhastamiseks peab masin olema alati välja lülitatud (pealüliti) ja pistik võrgu pistikupesast välja tõmmatud.

Ketta eemaldamine ja puhastamine

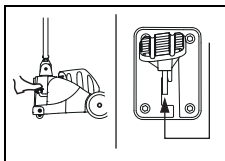

- Ketta tõstmiseks vajutage jalghoob alla, kuni see fikseerub.

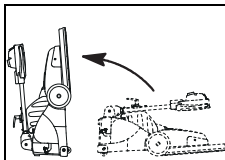

- Pange masin ketta vahetamise asendisse.

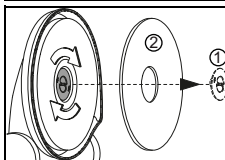

- Eemaldage ketta kinnitus (1) ja ketas (2).

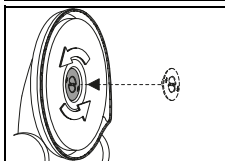

- Asetage ketta kinnitus uuesti juhtaldrikule.

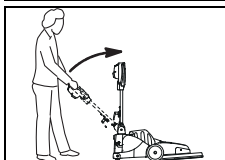

- Pange masin parkimisasendisse.

- Puhastage toitejuhe niiske lapiga ja kerige see lõdvalt juhtkäepidemele ja kaablikonksule.



Märkus

Imege kettalt tolm või puhastage seda voolava vee all.



Tähelepanu!

Ketast ei tohi pesukuivatis kuivatada!

ET

Kiudmaterjalist tolmutoti eemaldamine/vahetamine

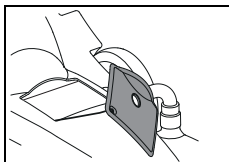

- Eemaldage tolmutotikambri kate.

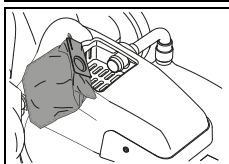

- Eemaldage täis kiudmaterjalist tolmutokott.
- Puhastage tolmutotikambrit niiske lapiga.
- Pange uus kiudmaterjalist tolmutokott sisse.
- Sulgege tolmutotikamber uuesti kattega.

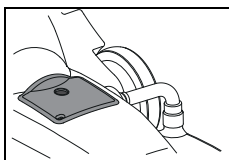

Masina puhastamine



Tähelepanu!

Ärge puhastage masinat survepesuri ega veejoaga.

Masinasse tungiv vesi võib põhjustada mehaaniliste või elektriliste osade olulist kahjustumist.

- Pühkige masinat niiske lapiga.

Masina hoiundamine/parkimine (mitte töö ajal)



Märkus

Masin peab olema välja lülitatud ja pistik võrgu pistikupesast välja tõmmatud.



Märkus

Hoiundage masinat ülestõstetud tööriistaga.

Teenindus, hooldus ja korrashoid

Masina hooldamine on selle laitmatu töö ja pika eluea eeldus.



Tähelepanu!

Kõigi masinal tehtavate hooldustööde ajaks tuleb toitepistik pistikupesast välja tõmmata!



Tähelepanu!

Kasutada tohib ainult TASKI originaalvaruosi, vastasel juhul kaotab garantii kehtivuse ja tootja ei vastuta tekkivate kahjude eest!

Sümbolite seletus:

◇ = iga puhastuskorra järel, ◇◇ = iga nädal, ◇◇◇ = iga kuu, ⊗ = hoolduslamp

Tegevus	◇	◇◇	◇◇◇	⊗	⌚
Mootori ventilatsiooni kontrollimine tolmutoladestuse suhtes, vajaduse korral puhastamine	•				
Kiudmaterjalist tolmutoti kontrollimine/vahetamine	•				84
Ketta puhastamine ja kuivada laskmine	•				83
Masina puhastamine niiske lapiga	•				

Hooldusvälbad

TASKI masinad on kvaliteetsed masinad, mille ohutust on tehases katsetanud volitatud kontrollijad. Elektri- ja mehaanikaosad kuluvad ja vananevad pikaajalisel kasutamisel.

- Selleks et tagada masina ohutu kasutamine ja töökorras olek, tuleb seda viia hooldusesse 250 töötundi järel või vähemalt kord aastas.



Märkus

Suure töökoormuse ja/või ebapiisava hoolduse puhul on nõutav hooldus lühemate intervallide järel.

Hoolduskeskus

Kui pöördate meie poole seoses talitlustõrke või tellimusega, öelge meile alati masina tüübitähis ja number.

Need leiate oma masina tüübisildilt. Kasutusjuhendi viimasel lehel on teile lähima TASKI partneri aadress.

Tõrked

Tõrge	Võimalik põhjus	Tõrke kõrvaldamine	Lk
Funktsioonita masinat ei saa sisse lülitada.	Masin on välja lülitatud	• Lülitage pealüliti sisse	80
	Toitepistik ei ole sisestatud	• Ühendage toitepistik võrgu pistikupesaga	
	Toitejuhe on defektne	• Vahetage toitejuhe välja	
	Mootor ei pöörle	• Pöörduge hoolduspartneri poole	
	Jalgpedaal ei ole vabastatud	Vabastage jalgpedaal	82
	Defektne turvalüliti	• Pöörduge hoolduspartneri poole	
Ketas ei pöörle	Mootor pöörleb, aga tööriist mitte	• Ajamirihm on rebenenud või lahti • Pöörduge hoolduspartneri poole	
	Elektrikomponent on defektne	• Pöörduge hoolduspartneri poole	
Masin ei tööta, kontrolltuli süttib	Masin on ülekoormatud, rakendus liigvoolukaitse	• Oodake mõnda aega, proovige uuesti (liigvoolukaitse lülitub automaatselt välja)	
Masin ei saavuta nimipöörlemiskiirust, liigvoolukaitse reageerib	Masin on ülekoormatud	• Kontrollige töötehnikat	
	Alapinge: Toitejuhe on liiga pikk	• Eemaldage toitejuhtme pikendus • Kontrollige võrgupinget	
Masin töötab ebaühtlaselt	Ketas on deformeerunud või kahjustunud	• Vahetage ketas välja	81

Tehnilised andmed

Masin	ergodisc 2000			
Töölaius	50			cm
Mõõtmed (p × l × k)	108 x 59 x 119			cm
Masina maksimumkaal töövalmis olekus	54			kg
Nimipinge	220–240 V~	100-120 V~	220 V~	AC
Sagedus	50	60	60	Hz
Nimivõimsuse nominaalväärtus	1500			W

Kindlaks tehtud väärtused vastavalt standardile IEC 60335-2-67		
Helirõhutase LpA	68	dB(A)
Ebamäärasus KpA	2.5	dB(A)
Vibratsiooni koguväärtus	<2.5	m/s ²
Ebamäärasus K	0,25	m/s ²
Pritsmeveekaitse	IPX0	
Kaitseklass	I	

Tarvikud

Nr	Artikkel
7521297	Ühekordselt kasutatav kiudmaterjalist tolmu kott
	Erinevad kettad (roosa, punane või erikettad)

ET

Transport

- Lülitage masin välja.
- Tõmmake pistik võrgu pistikupesast välja.



Tähelepanu!

Masina igasuguse tõstmisega kaasneb risk!

Valesammud võivad kaasa tuua isiku- ja masinakahjud.

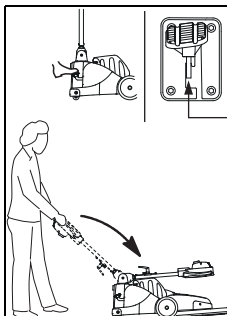

- Pange masin transpordiasendisse.
- Liigutage reguleerimishooba ja pöörake juhtvarras ettepoole, kuni see asetseb mootorikattel.

Masina tõstmine

Variant A:

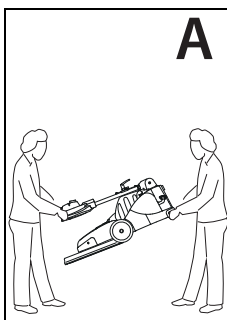

- Masina tõstmiseks võtke kinni käepidemest ja teine isik võtab kinni korpuse tagaosast.

Variant B:

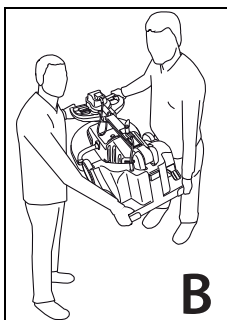

- Masina tõstmiseks võtke kinni käepidemest ja korpuse tagaosast.

Märkus



Veenduge, et masin oleks transpordivahendis kindlalt kinnitatud.

Kõrvaldamine

Märkus



Masin ja selle tarvikud tuleb pärast nende kasutamise lõpetamist kõrvaldada vastavalt riigis kehtivatele eeskirjadele. Teie Diversy hoolduspartner saab teid sealjuures abistada.

Käännös alkuperäisestä käyttöohjeesta

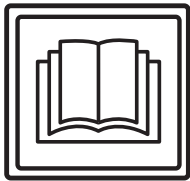

VARO!

Käyttöohje ja turvallisuusohjeet on ehdottomasti luettava ennen koneen käyttöönottoa.

Säilytä käyttöohjetta huolellisesti ja koneen läheisyydessä myöhempää tarvetta varten.

Merkkien selitys



Vaara:

Tämä symboli ilmaisee, että kyseessä on tärkeä tieto. Näiden ohjeiden noudattamatta jättäminen voi aiheuttaa henkilöille vaaratilanteen ja/tai johtaa laajoihin esinevahinkoihin!



Huomioitavaa:

Tämä symboli ilmaisee, että kyseessä on tärkeä tieto. Näiden ohjeiden noudattamatta jättäminen voi johtaa toimintahäiriöihin ja esinevahinkoihin!



Huomioitavaa:

Tämä symboli ilmaisee, että kyseessä on tärkeä tieto, jotta tuotetta voidaan käyttää tehokkaasti. Näiden ohjeiden noudattamatta jättäminen voi johtaa toimintahäiriöihin!

Se sisältää ohjeita työvaiheisiin, jotka on suositeltava annettussa järjestyksessä.

Sisällysluettelo

Turvallisuusohjeet	87
Puhdistusaineet	88
Laajennetut asiakirjat	88
Koneen rakennekuva	89
Koneen asennot	90
Ennen käyttöönottoa	90
Työskentelyn aloittaminen	91
Työskentelyn lopettaminen	92
Palvelu, huolto ja ylläpito	93
Toimintahäiriöt	94
Tekniset tiedot	94
Varusteet (varustevalikoima saattaa vaihdella maittain)	94
Kuljetus	95
Hävittäminen	95

Koneen käyttötarkoitus

Koneet on tarkoitettu ammattikäyttöön (esim. hotelleissa, kouluissa, sairaaloissa, tehtaissa, ostoskeskuksissa, urheiluhalleissa, toimistoissa yms.).

Tätä käyttöohjetta on ehdottomasti noudatettava, ja lisäksi yksittäisille tyypeille ovat voimassa sivulla 91 ilmoitetut käyttötekniikat.

Kone on tarkoitettu käytettäväksi ainoastaan sisätiloissa.



Huomioitavaa:

Tätä konetta ei saa käyttää kovien puu- ja laminaattilattioiden peruspuhdistukseen.



Vaara:

Koneeseen tehtävät muutokset, joihin Diversey ei ole antanut lupaa, johtavat varoituserkkien ja CE-vaatimusten mukaisuuden raukeamiseen. Koneen käyttötarkoituksesta poikkeava käyttö voi aiheuttaa henkilövahinkoja sekä johtaa koneen ja työympäristön vaurioitumiseen. Kyseisissä tapauksissa raukeavat yleensä kaikki takuu- ja mahdolliset vastuuvaatimukset.

Turvallisuusohjeet

TASKI-koneet on suunniteltu ja valmistettu siten, että ne täyttävät EU-direktiivien asiaankuuluvat, voimassa olevat turvallisuus- ja terveysvaatimukset, mistä niillä on osoituksena CE-merkki.



Vaara:

Konetta saavat käyttää vain henkilöt, jotka ovat saaneet asianmukaisen koulutuksen koneen käyttöön tai jotka ovat todistaneet olevansa siihen päteviä ja joille on nimenomaan annettu tehtäväksi koneen käyttö.



Vaara:

Tätä konetta eivät saa käyttää lapset eivätkä henkilöt, joilla on rajoittuneet fyysiset, sensoriset tai henkiset kyvyt tai joilla ei ole riittävästi kokemusta tai tietoja koneen käytöstä.

Lisäksi on varmistettava, etteivät lapset leiki tämän koneen kanssa.



Vaara:

Konetta ei saa käyttää tiloissa, joissa säilytetään tai käsitellään räjähdysvaarallisia ja helposti syttyviä aineita (esim. bensiini, liuottimet, polttoöljy, pöly jne.).

Koneen sähköiset tai mekaaniset osat voivat aiheuttaa kyseisten aineiden syttymisen.



Vaara:

Konetta ei saa käyttää myrkyllisten, terveydelle haitallisten, syövyttävien tai ärsyttävien aineiden (esim. vaarallisten pölyjen jne.) imemiseen. Suodatinjärjestelmä ei suodata riittävän tehokkaasti tällaisia aineita.

Käyttäjälle ja kolmannelle taholle voi mahdollisesti aiheutua terveydellisiä haittoja.



Vaara:

Ota huomioon ympäröivät olosuhteet, kuten kolmannet osapuolet ja lapset! Nopeutta on hiljennettävä erityisesti paikoissa, joissa näkyvyys on rajoitettu, kuten ovien edessä tai kulman takaa lähestyttäessä.

**Vaara:**

Koneella ei saa kuljettaa muita ihmisiä ja esineitä.

**Vaara:**

Toimintahäiriön tai vian ilmetessä sekä törmäyksen tai putoamisen jälkeen valtuutetun asiantuntijan on ennen uudestaan tapahtuvaa käyttöönottoa tarkistettava kone. Sama pätee myös, jos kone on jätetty ulkosalle, upotettu veteen tai se on altistunut kosteudelle.

**Vaara:**

Koneen käyttö on keskeytettävä välittömästi turvallisuudelle merkityksellisten osien vaurioituessa, joita ovat esim. harjan suojuus, verkkojohto tai koneen kansiosat, joiden alla on sähköisiä osia!

**Vaara:**

Konetta ei saa pysäyttää, pysäköidä tai varastoida ala- tai ylämäkiin.

**Vaara:**

Tämä kone on tarkoitettu ainoastaan kiviakäyttöön.

**Vaara:**

Tarkista säännöllisesti virtajohtojen mahdolliset viat tai ikääntyminen ja älä ota konetta käyttöön, jos se ei ole täydellisessä kunnossa. Korjauksen saa suorittaa vain valtuutettu sähköasentaja!

**Huomioitavaa:**

Estä koneen luvaton käyttö ja vie se suljetuun tilaan. Vie kone siksi säilytettäväksi suljetussa tilassa ennen kuin poistut koneen luota.

**Huomioitavaa:**

Konetta saa käyttää ja säilyttää vain kiuvas, pölyttömässä ympäristössä yli +10 ja alle +35 asteen lämpötiloissa.

**Huomioitavaa:**

Vain valtuutetut asiantuntijat, jotka ovat perillä kaikista tässä käyttöohjeessa annetuista merkityksellisistä turvallisuusmääräyksistä, saavat suorittaa koneen mekaanisten tai sähköisten osien korjaustyöt.

**Huomioitavaa:**

Käytä koneessa vain näissä käyttöohjeissa mainittuja tai TASKI yhteistyökumppanisi suosittelemia varusteita (harja, vetoalusta, jne.), muiden varusteiden käyttö voi vaikuttaa koneen turvalliseen käyttöön. Muut varusteet voivat heikentää koneen turvallisuuden ja sen toimintoja.

**Huomioitavaa:**

Henkilönsuojelua ja tapaturmantorjuntaa koskevia kansallisia määräyksiä ja myös valmistajan tietoja puhdistusaineiden käytöstä on johdonmukaisesti noudatettava.

**Huomioitavaa:**

Verkkopistoketta ei saa liittää eikä irrottaa märillä käsillä!

**Huomioitavaa:**

Tarkista, että käyttämäsi verkkojännite vastaa koneen tyyppikilvessä ilmoitettua verkkojännitettä!

**Huomioitavaa:**

Varmista, etteivät pyörivät varusteet (harjat, vetoalustat ja laikat) purista tai revi verkkojohtoa ja etteivät öljyt, kuumuus ja terävät reunat vauriota johtoa!

**Huomioitavaa:**

TASKI-koneet ja -laitteet suunnitellaan siten, että nykytietämyksen mukaan voidaan sulkea pois esiintyvien äänten ja värinöiden aiheuttamat terveysriskit. Katso Tekniset tiedot sivulta 94.

Puhdistusaineet**Huomioitavaa:**

TASKI-koneet on suunniteltu siten, että ne saavuttavat yhdessä TASKI-puhdistusaineiden kanssa optimaaliset puhdistusulosokset.

Muut puhdistusaineet voivat johtaa koneen tai työympäristön toimintahäiriöihin ja koneen vaurioihin.

Tästä syystä suosittelemme käyttämään ainoastaan TASKI-puhdistusaineita.

Takuu ei kata toimintahäiriöitä, jotka aiheutuvat väärin puhdistusaineiden käytöstä.

Lisätietoja saat TASKI-huoltokumppanilta.

Laajennetut asiakirjat**Huomioitavaa:**

Koneen sähkökaavio löytyy varaosaluettelosta.

Ota yhteyttä asiakaspalveluun lisätietojen saamiseksi.

Koneen rakennekuva

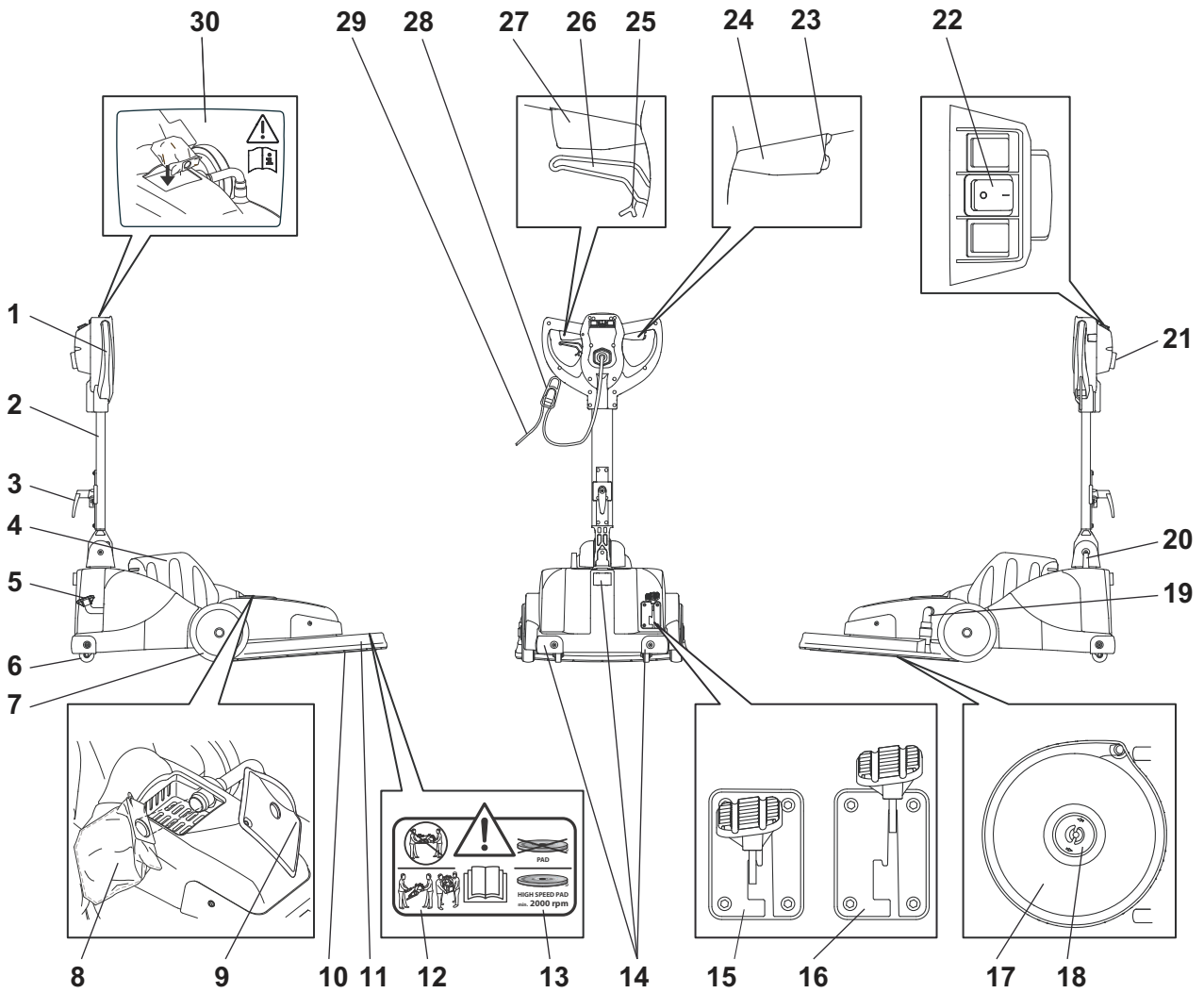

- 1 Ohjauskahva
- 2 Ohjaustanko
- 3 Johtokoukku
- 4 Moottorin suojus
- 5 Välineen jalkapoljin
- 6 Apupyörät
- 7 Kuljetuspyörät
- 8 Kertakäyttöinen tekokuituinen pölypussi
- 9 Pölypussisäiliön kansi
- 10 Väline (laikka)
- 11 Välineen kansi
- 12 Kuljettamista koskeva varoitus
- 13 Laikkatyyppiä koskeva varoitus
- 14 Suojaprofiili
- 15 Jalkapoljin pysäköintiasennossa (väline ylhäällä)
- 16 Jalkapoljin työskentelyasennossa (väline alhaalla)
- 17 Vetoalusta
- 18 Laikan kiinnike
- 19 Imuletku
- 20 Kaapelin läpivienti
- 21 Kaapelin sisäänvienti (UK ja NA: erityisliitin mukana)
- 22 Pääkytkin (päällä = I / pois päältä = 0)
- 23 Turvakytkin
- 24 Oikeanpuoleinen kytkinvipu (moottori päällä/pois)
- 25 Säätvivun lukitus (ohjausvarren vapaa liikkuminen)
- 26 Säätvipu ohjaustangon kallistusta varten

- 27 Vasemmanpuoleinen kytkinvipu (moottori päällä/pois)
- 28 Verkk johdon vedonpoistaja
- 29 Verkkajohto
- 30 Pölypussin asentamista koskeva varoitus

Koneen asennot

Pysäköinti-/ajoasento

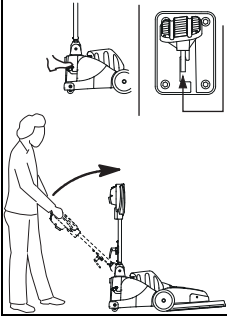

- Käytä säätövipua ja nosta ohjaustankoa hitaasti ylöspäin, kunnes se on pystyasennossa.
- Jalkapolkimen tulee olla lukittuna paikoilleen (väline ylhäällä).

Työskentelyasento

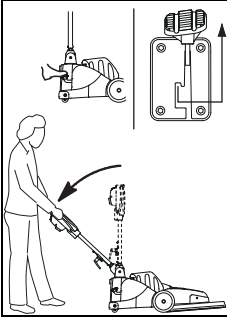

- Käytä ohjauskahvan säätövipua ja laske ohjaustankoa hitaasti alaspäin, kunnes se on sopivassa työskentelyasennossa.
- Vapauta jalkapoljin ja laske väline alas (väline alhaalla).

Ajoasento

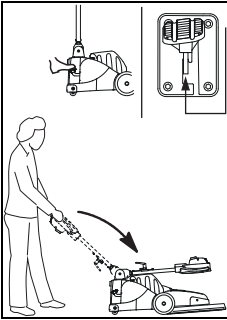

- Käytä säätövipua ja taivuta ohjaustankoa eteenpäin, kunnes se on moottorin suojuksen päällä.

Laikanvaihtoasento

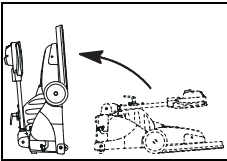

- Käytä säätövipua ja taivuta ohjaustankoa eteenpäin, kunnes se on moottorin suojuksen päällä.
- Aseta kone selälleen painamalla sitä jalalla.

Ennen käyttöönottoa

Laikan asentaminen

Tarkista ennen käyttöä:

- että laikka ei ole kulunut ja että se on puhdas.



Huomioitavaa:

Älä käytä laikkoja, jotka on käytetty loppuun tai jotka ovat likaisia. Käytä ainoastaan alkuperäisiä TASKI-varusteita. Näiden ohjeiden laiminlyönti voi johtaa puutteellisiin puhdistustuloksiin ja jopa lativauroihin.

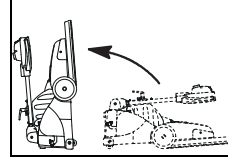

- Siirrä kone laikanvaihtoasentoon.

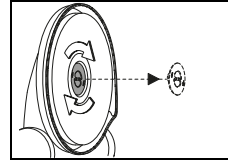

- Poista laikan kiinnike kiertämällä sitä oikealle.

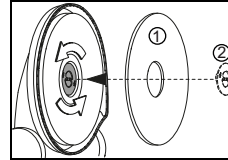

- Kohdista laikka (1) vetoalustaan ja kiinnitä se paikoilleen laikan kiinnikkeellä (2).

Kertakäyttöisen tekokuituisen pölypussin asentaminen



Huomioitavaa:

Älä koskaan käytä konetta ilman pölypussia.

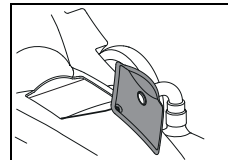

- Poista pölypussisäiliön kansi.

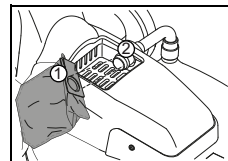

- Asenna pölypussi siten, että sen reikä (1) on tuloputken (2) päällä.

Varmista, että se on ritilän (levyn) päällä.

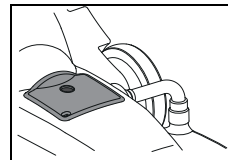

- Sulje pölypussisäiliön kansi.

Imuletkun asentaminen

Huomioitavaa:



Tarkista, onko imuletku asennettu oikein.

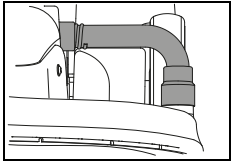

- Asentamalla imuletku oikein vältetään pölyn leviäminen.

Soveltuvat menetelmät

Kone	ergodisc 2000
Märkäpuhdistus ja peruspuhdistus	ei
Puhdistushoito	ei
Märkävaahtopesu	ei
Kuivavaahtopesu	ei
Kiillotus	kyllä
Hionta	ei
Kristallointi	ei

Työskentelyn aloittaminen



Huomioitavaa:

Kokemattomille käyttäjille suositellaan kiillottamisen harjoittelua koealueella, kunnes he hallitsevat koneen käytön.

Koneen väärä käyttötapa voi vaurioittaa lattiaa.

Huomioitavaa:

Laikka pyörii 2000 1/min. Käytä vain hyväksytyjä laikkoja.



Pesun aloittaminen

- Liitä pistoke pistorasiaan.

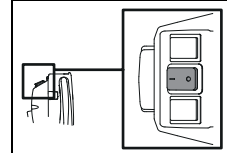

- Käynnistä kone painamalla pääkytkintä. (päällä = I).

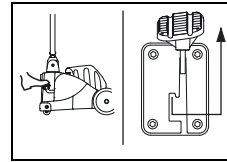

- Vapauta jalkavipu ja laske laikka hitaasti alas.

Huomioitavaa:

Pidä verkkojohto kädessäsi.

Huolehdi, ettei verkkojohto joudu kosketuksiin harjan/vetoalustan kanssa.



Huomioitavaa:

Pidä koneesta kiinni molemmiin käsiin.

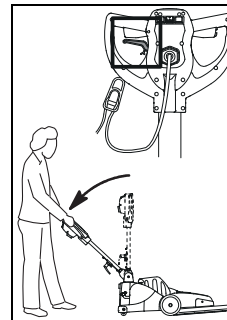

- Käytä ohjauskahvan säätövipua ja laske ohjaustankoa hitaasti alaspäin, kunnes se on sopivassa työskentelyasennossa.

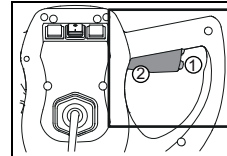

- Paina turvakytkintä (1) ja käytä samanaikaisesti kytkinvipua (2).
Näin laikka käynnistyy.

Huomioitavaa:

Laikka painautuu kiinni lattiaan, kun kone käynnistetään.



Huomioitavaa:

Älä pidä käynnissä olevaa konetta paikoillaan. Siitä voi aiheutua lattiavaurioita.



Porraskuljetus



Huomioitavaa:

Koneen kuljettamiseen portaissa tarvitaan pääsääntöisesti kaksi henkilöä.

- Sammuta kone.
- Irrota pistoke pistorasiasta.



Huomioitavaa:

Jokainen koneen nostaminen on mahdollinen riski!

Virheellisesti suoritettu koneen siirto saattaa johtaa henkilö- ja konevahinkoihin.

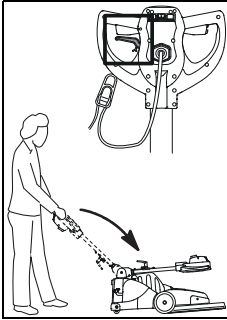

- Käytä säätövipua ja kytke kone ajoasentoon.
- Taivuta ohjaustankoa eteenpäin, kunnes se on moottorin suojuksen päällä.

Koneen nostaminen

Menetelmä A:

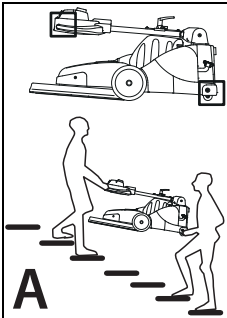

- Tartu nostamista varten koneeseen sen kahvasta samalla, kun toinen henkilö ottaa kiinni koneen takaosasta.

Menetelmä B:

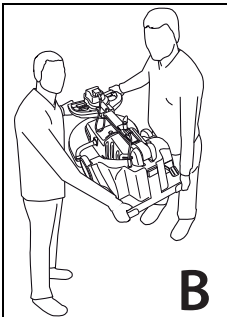

- Tartu nostamista varten koneen kahvasta ja koneen takaosasta.

Työskentelyn lopettaminen

- Vapauta kytkinvipu.

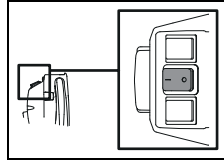

- Sammuta kone painamalla pääkytkintä (pois päältä = 0).

- Irrota pistoke pistorasiasta.



Huomioitavaa:

Seuraavia työvaiheita suoritettaessa on kone sammutettava ja verkkojohto irrotettava pistorasiasta.

Laikan irrotus ja pesu

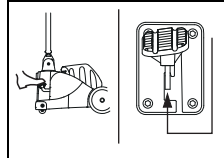

- Nosta laikka painamalla jalkavipua alas, kunnes se loksahdaa paikoilleen.

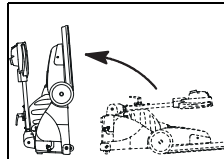

- Siirrä kone laikanvaihtoasentoon.

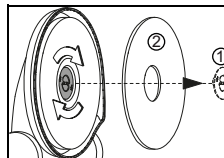

- Poista laikan kiinnike (1) ja laikka (2).

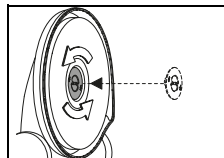

- Kiinnitä laikan kiinnike takaisin vetoalustaan.

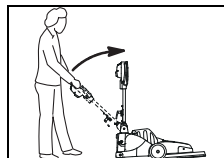

- Siirrä kone pysäköintiasentoon.

- Puhdista verkkojohto kostealla siivouspyyhkeellä ja kerä se väljästi ohjaukseen päälle ja johtokoukkuun.



Huomioitavaa:

Imuroi laikasta pöly tai puhdista se juoksevan veden alla.



Huomioitavaa:

Laikkaa ei saa kuivata kuivausrummussa!

Pölypussin poistaminen/vaihtaminen

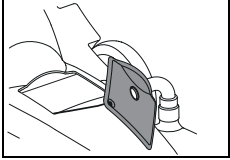

- Poista pölypussisäiliön kansi.

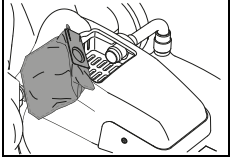

- Poista täysi pölypusi.
- Pyyhi pölypussisäiliö kostealla siivouspyyhkeellä.
- Asenna uusi pölypusi paikoilleen.

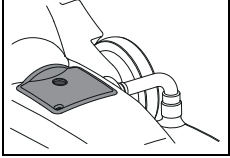

- Sulje pölypussisäiliön kansi.

Koneen puhdistus



Huomioitavaa:

Älä koskaan puhdistu konetta korkeapainepesurilla tai vesisuihkulla.

Koneen sisään tunkeutuva vesi voi johtaa mekaanisten ja sähköisten osien huomattavaan vahingoittumiseen.

- Pyyhi kone kostealla siivouspyyhkeellä.

Koneen säilytys/pysäköinti (ei toiminnassa)



Huomioitavaa:

Koneen on oltava sammutettuna ja pistokkeen irrotettuna pistorasiasta.



Huomioitavaa:

Varastoi kone niin, että harja/vetoalusta on irrotettu koneesta.

Palvelu, huolto ja ylläpito

Koneen huolto on edellytys virheetömälle toiminnalle ja pitkälle käyttöiälle.



Huomioitavaa:

Verkkopistokkeen on oltava irrotettuna pistorasiasta kaikkien huoltotöiden aikana!



Huomioitavaa:

Ainoastaan TASKI-alkuperäisosa saa käyttää, muussa tapauksessa kaikki takuu- ja vastuuvaatimukset mitätöityvät!

Merkkien selitys:

◇ = jokaisen käytön jälkeen, ◇◇ = viikoittain, ◇◇◇ = kuukausittain, ⊗ = huoltolamppu

Toimenpide	◇	◇◇	◇◇◇	⊗	Sivu
Tarkista, ettei moottoritulettimessa ole kertynyttä pölyä ja tarvittaessa puhdistu	•				
Pölypussin tarkistaminen/vaihtaminen	•				93
Puhdistu laikka ja anna kuivua	•				92
Koneen puhdistus kostealla siivouspyyhkeellä	•				

Huoltovälit

TASKI-koneet valmistetaan noudattaen parhaita laatustandardeja ja niiden käyttöturvallisuus varmistetaan tehtaalla valtuutettujen tarkastajien toimesta. Koneen sähköiset ja mekaaniset osat kuitenkin kuluvat ja ikääntyvät normaalisti pitkän käyttöiän aikana.

- Käyttövarmuuden ja toimintavalmiuden aikaansaamiseksi on suoritettava huolto huoltovälin merkkivalon palaessa (tehdassäätö 250 työtuntia) tai vähintään kerran vuodessa.

Huomioitavaa:



Mikäli laitetta käytetään poikkeuksellisissa tai raskaissa olosuhteissa tai sen päivittäinen kunnossapito laiminlyödään, suosittelemme lyhempiä huoltovälejä.

Tekninen asiakaspalvelu

Jos otat meihin yhteyttä toimintahäiriön tai tilauksen vuoksi, mainitse aina meille tyyppimerkintä ja koneen numero.

Kyseiset tiedot löytyvät koneen tyyppikilvestä. Tämän käyttöohjeen viimeiseltä sivulta löytyvät lähellä sijaitsevien TASKI-huoltokumppaneiden osoitteet.

Toimintahäiriöt

Toimintahäiriö	Mahdollinen syy	Toimintahäiriön korjaus	Sivu
Kone ei toimi	Kone on sammutettu	• Käynnistä kone kytkimistä	89
	Verkkopistoketta ei ole liitetty	• Liitä verkkopistoke verkkopistorasiaan	
	Verkkojohto on viallinen	• Vaihda verkkojohto	
	Moottori ei pyöri	• Ota yhteyttä huoltokumppaniin	
	Jalkapoljinta ei ole vapautettu	Vapauta jalkapoljin	91
	Viallinen turvakytin	• Ota yhteyttä huoltokumppaniin	
Laikka ei pyöri	Moottori pyörii, mutta harja ei	• Vetohihna on repeytynyt tai löysä • Ota yhteyttä huoltokumppaniin	
	Sähkökomponentit vialliset	• Ota yhteyttä huoltokumppaniin	
Kone ei toimi, merkkivalo palaa	Konetta on ylikuormitettu, ylivirtakatkaisin on lauennut	• Odota jonkin aikaa ja yritä uudelleen (ylivirtakatkaisin palautuu automaattisesti)	
Kone ei saavuta nimelliskierrosnopeutta, ylivirtasuojia on aktivoitunut	Kone on ylikuormitettu	• Tarkista työskentelytekniikka	
	Alijännite: Verkkojohto on liian pitkä	• Irrota jatkojohto • Tarkista verkkojännite	
Kone käy epätasaisesti	Laikka on epämuodostunut tai vaurioitunut	• Vaihda laikka	90

Tekniset tiedot

Kone	ergodisc 2000			
Työleveys	50			cm
Mitat (p x l x k)	108 x 59 x 119			cm
Koneen paino käyttövalmiina	54			kg
Nimellisjännite	220–240 V~	100-120V~	220 V~	AC
Taajuus	50	60	60	Hz
Nimellisteho	1500			W

Mitatut arvot normin IEC 60335-2-67 mukaan		
Äänipainetaso LpA	68	dB(A)
Mahdollinen ero KpA	2,5	dB(A)
Värinätaaso	<2,5	m/s ²
Mahdollinen ero K	0,25	m/s ²
Roiskevesisuojausluokka	IPX0	
Suojausluokka	I	

Varusteet (varustevalikoima saattaa vaihdella maittain)

Tuotenumero	Tuote
7521297	Kertakäyttöinen tekokuituinen pölypussi
	Erilaisia laikkoja (vaaleanpunainen, punainen tai erikoislaikat)

Kuljetus

- Sammuta kone.
- Irrota pistoke pistorasiasta.



Huomioitavaa:

Jokainen koneen nostaminen on mahdollinen riski!

Virheellisesti suoritettu koneen siirto saattaa johtaa henkilö- ja konevahinkoihin.

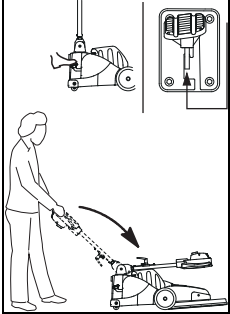

- Siirrä kone ajoasentoon.
- Käytä säätövipua ja taivuta ohjaustankoa eteenpäin, kunnes se on moottorin suojuksen päällä.

Koneen nostaminen

Menetelmä A:

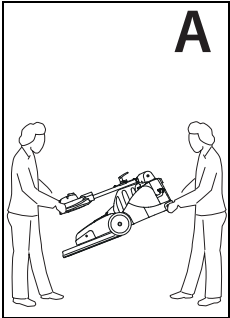

- Tartu nostamista varten koneeseen sen kahvasta samalla, kun toinen henkilö ottaa kiinni koneen takaosasta.

Menetelmä B:

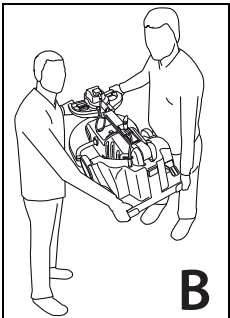

- Tartu nostamista varten koneen kahvasta ja koneen takaosasta.

Huomioitavaa:



Varmista, että kone on kiinnitetty hyvin kuljetusajoneuvoon ja että se ei pääse kaatumaan.

Hävittäminen

Huomioitavaa:



Kone ja sen osat on käyttöiän päätyttyä hävitettävä kansallisia määräyksiä noudattaen. Diversey-huoltokumppanisi voi auttaa sinua siinä.

Traduction des instructions d'utilisation originales

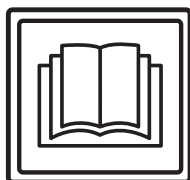

ATTENTION !

Avant la première mise en service, lisez impérativement les instructions d'utilisation et de sécurité.

Conservez soigneusement les instructions d'utilisation à portée de main afin de pouvoir les consulter à tout moment.

Légende



Prudence:

Ce symbole indique des informations importantes. Le non-respect de ces remarques peut entraîner un danger pour les personnes et / ou des dommages matériels importants !



Attention:

Ce symbole indique des informations importantes. Le non-respect de ces remarques peut entraîner des défauts et des dommages matériels !



Remarque:

Ce symbole indique des informations importantes en lien avec l'utilisation efficace du produit. Le non-respect de ces remarques peut entraîner des défauts !

• Comporte des remarques sur les opérations de travail que vous devez effectuer l'une après l'autre.

Table des matières

Instructions de sécurité	96
Produits de nettoyage	98
Documents détaillés	98
Vue d'ensemble	99
Positions de la machine	100
Avant la mise en service	100
Démarrer les opérations	101
Fin des opérations	102
Service, maintenance et entretien	103
Défauts	104
Données techniques	104
Accessoires	105
Transport	105
Mise au rebut	105

Usage normal de la machine

Les machines sont conçues pour une utilisation industrielle (par ex. dans des hôtels, écoles, hôpitaux, usines, centres commerciaux, gymnases, bureaux, etc.).

Les techniques d'application indiquées à la page 101 sont valables pour les modèles individuels dans le strict respect des présentes instructions d'utilisation.

Ces machines sont exclusivement conçues pour une utilisation à l'intérieur.



Attention:

Cette machine ne doit pas être utilisée pour le nettoyage en profondeur de revêtements de sol durs.



Prudence:

Si la machine subit des changements non autorisés par Diversey, les signaux de sécurité et le marquage CE seront invalides. Une utilisation de la machine contraire à l'usage normal de la machine peut entraîner des blessures et des dommages de la machine et de l'environnement de travail. De manière générale, cela entraîne dans ce cas l'annulation de toute garantie et droits éventuels de réclamation.

Instructions de sécurité

Par leur conception et construction, les machines TASKI sont conformes aux exigences fondamentales de sécurité et de santé en vigueur des directives CE et sont donc pourvues du marquage CE.



Prudence:

La machine doit uniquement être utilisée par des personnes correctement formées à son utilisation ou ayant prouvé leur capacité à l'utiliser et étant explicitement chargées de son utilisation.



Prudence:

La machine ne doit pas être utilisée par des personnes, y compris des enfants, avec des capacités physiques, sensorielles ou mentales réduites ou qui n'ont pas l'expérience et les connaissances nécessaires.

Surveiller les enfants et veiller à ce qu'ils ne jouent pas avec la machine.



Prudence:

La machine ne doit pas être utilisée dans des pièces dans lesquelles des substances à risque d'explosion ou facilement inflammables (par ex. essence, solvants, huile de chauffage, poussières, etc.) sont entreposées ou utilisées.

Les composants électriques ou mécaniques pourraient entraîner l'inflammation de ces substances.

**Prudence:**

La machine ne doit pas être utilisée pour l'aspiration de substances toxiques, dangereuses pour la santé, caustiques ou irritantes (par ex. poussière dangereuse, etc.). Le système de filtration ne retient pas suffisamment les substances de ce type.

Il n'est alors pas possible d'exclure d'éventuels troubles médicaux pour l'utilisateur et les tiers.

**Attention:**

La machine doit être protégée contre toute utilisation non autorisée. Entrez la machine dans une pièce fermée avant de vous éloigner de la machine.

**Prudence:**

Faites attention à la situation locale ainsi qu'aux tiers et aux enfants ! Vous devez en particulier ralentir la vitesse à proximité d'emplacement difficilement visibles tels que devant des portes ou des courbes.

**Attention:**

La machine doit uniquement être utilisée et entreposée dans un environnement sec, à faible teneur en poussière, à des températures comprises entre +10 et +35 °C.

**Prudence:**

Cette machine ne doit pas servir au transport de personnes ou d'objets.

**Attention:**

Les travaux de réparation sur des pièces mécaniques ou électriques de la machine ne doivent être effectués que par des techniciens compétents habitués à toutes les consignes de sécurité pertinentes.

**Prudence:**

Dans le cas d'une erreur de fonctionnement, d'un défaut et après une collision ou une chute, la machine doit être examinée par un technicien compétent avant la prochaine utilisation. Cela vaut également si la machine a été laissée à l'extérieur, plongée dans l'eau ou exposée à l'humidité.

**Attention:**

N'utilisez que des outils (brosses, pads ou autres) définis dans les présentes instructions d'utilisation parmi les accessoires ou recommandés par le conseiller TASKI. Les autres brosses sont susceptibles de gêner la sécurité et les fonctions de la machine.

**Prudence:**

En cas de dommages de pièces liées à la sécurité comme le capot de brosse, le cordon d'alimentation principale ou les couvercles de protection menant aux pièces transportant le courant, arrêter la machine immédiatement !

**Attention:**

Respectez systématiquement les prescriptions nationales concernant la protection des personnes et la prévention des accidents ainsi que les indications du fabricant concernant l'utilisation de produits nettoyants.

**Prudence:**

La machine ne doit pas être stationnée, garée ou stockée en pente.

**Attention:**

Il est interdit de brancher ou débrancher la fiche d'alimentation avec les mains mouillées !

**Prudence:**

Cette machine est exclusivement conçue pour une application sèche.

**Attention:**

Vérifiez si la tension nominale indiquée sur la plaque signalétique correspond à la tension de secteur sur votre site !

**Prudence:**

Vérifiez régulièrement le cordon d'alimentation principale pour détecter d'éventuels défauts ou de traces de vieillissement et n'utilisez pas la machine si elle n'est pas en parfait état. Le cas échéant, faites-la réparer par un électricien agréé.

**Attention:**

Veiller à ce que les outils rotatifs (brosses, pads ou autres) ne puissent pas écraser, arracher ou endommager le cordon d'alimentation principale du fait de la chaleur, de l'huile et des bords acérés !

**Attention:**

Les machines et appareils TASKI sont construits de telle façon que, par l'état actuelle des connaissances scientifiques, les dangers sanitaires provenant des émissions de bruit ou de vibrations sont écartés. Voir les Données techniques à la page 104.

Produits de nettoyage



Remarque:

Les machines TASKI sont construites de manière à fournir les meilleurs résultats possibles avec les produits de nettoyage TASKI.

Utiliser d'autres produits de nettoyage peut entraîner un fonctionnement défectueux ou des dommages sur la machine ou l'environnement de travail.

Nous vous recommandons ainsi de n'utiliser que des produits de nettoyage TASKI.

Les défauts résultants de l'utilisation de mauvais produits de nettoyage ne sont pas couverts par la garantie.

Pour plus d'informations, veuillez vous adresser à votre partenaire de service TASKI.

Documents détaillés



Remarque:

Le schéma électrique correspondant à cette machine est fourni dans la liste des pièces détachées.

Contactez le service clientèle pour de plus amples informations.

Vue d'ensemble

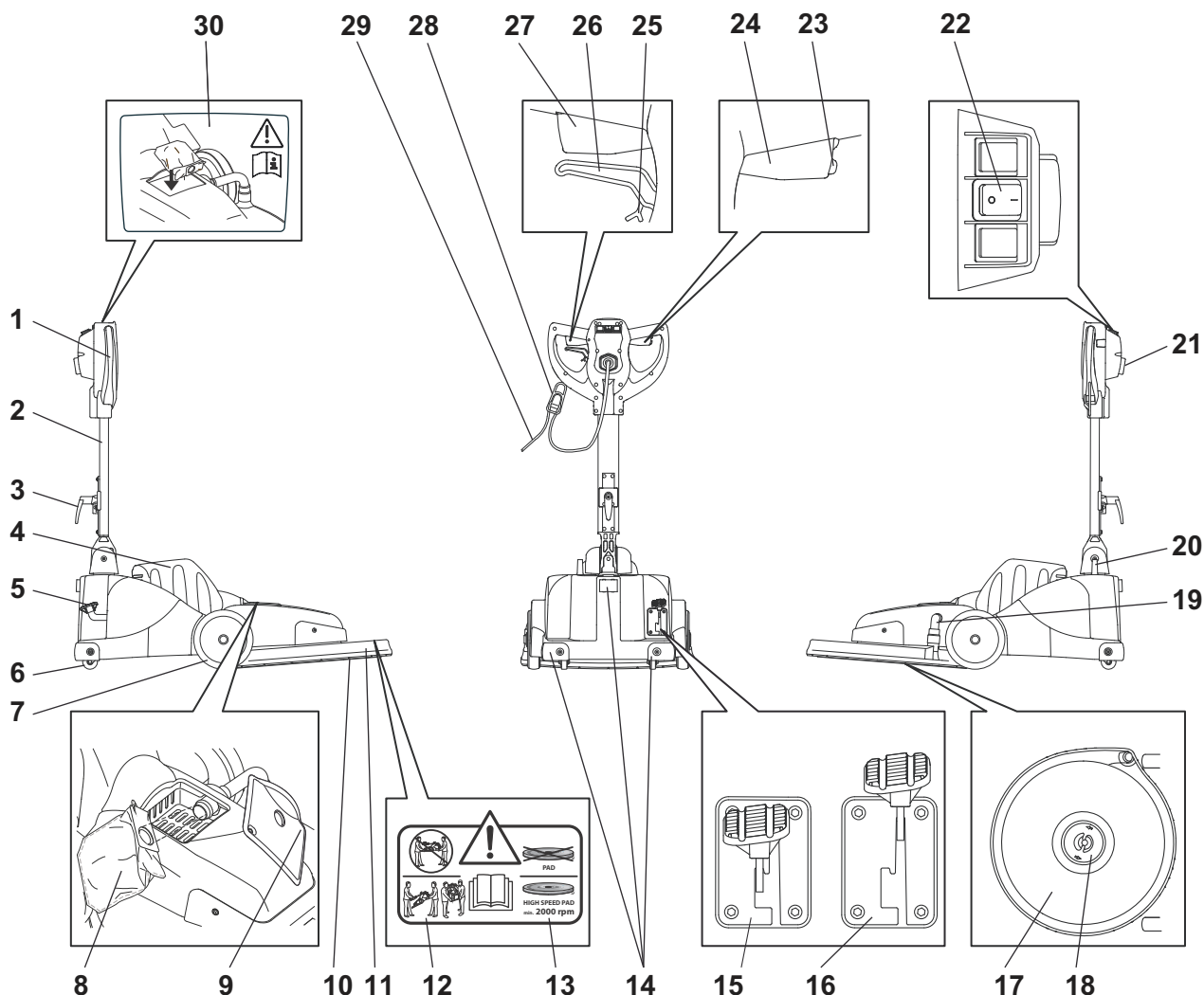

- | | |
|--|--|
| <ul style="list-style-type: none"> 1 Poignée 2 Tige de guidage en acier 3 Crochet à câble 4 Capot du moteur 5 Pédale de brosse 6 Roues d'appui 7 Roues de transport 8 Sac à poussière tissé jetable 9 Couverture du compartiment de sac à poussière 10 Outil (pad) 11 Couverture de l'outil 12 Avertissement pour le transport 13 Avertissement pour le type de pad 14 Protection de profile 15 Pédale de position de stationnement (brosse en haut) 16 Pédale de position de travail (brosse en bas) 17 Disque entraineur 18 Fixation du pad 19 Flexible d'aspiration 20 Passage de câble 21 Acheminement du câble (pour UK et NA avec fiche spéciale) 22 Interrupteur principal (Marche = I / Arrêt = 0) 23 Interrupteur de sécurité 24 Levier de manœuvre droit (moteur Marche / Arrêt) 25 Arrêt du levier de réglage (pour un mouvement libre de la tige de guidage en acier) | <ul style="list-style-type: none"> 26 Levier de réglage pour l'inclinaison de la tige de guidage en acier 27 Levier de manœuvre gauche (moteur Marche / Arrêt) 28 Support de câble 29 Cordon d'alimentation principale 30 Avertissement pour l'insertion du sac à poussière tissé |
|--|--|

Positions de la machine

Position de stationnement / déplacement

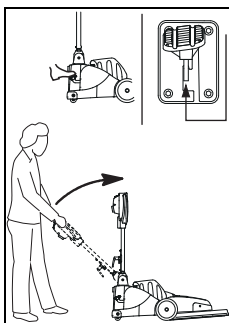

- Actionnez le levier de réglage et levez lentement la tige de guidage en acier vers le haut jusqu'à ce qu'elle soit à la verticale.
- La pédale doit être enclenchée (brosse en haut).

Position de travail

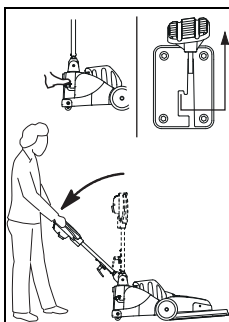

- Actionnez le levier de réglage sur la poignée et abaissez lentement la tige de guidage en acier vers le bas jusqu'à atteindre une position de travail confortable.
- Abaissez la brosse en déverrouillant la pédale (brosse en bas).

Position de transport

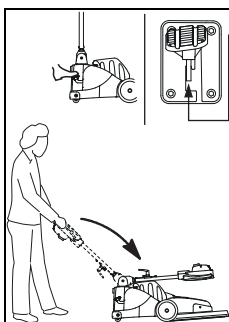

- Actionnez le levier de réglage et basculez la tige de guidage en acier vers l'avant jusqu'à ce qu'elle repose sur le capot du moteur.

Position de changement du pad

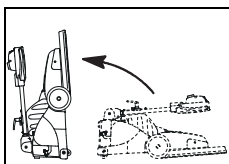

- Actionnez le levier de réglage et basculez la tige de guidage en acier vers l'avant jusqu'à ce qu'elle repose sur le capot du moteur.
- Placez la machine sur le dos en faisant lever avec le pied à l'arrière.

Avant la mise en service

Remplacer le pad

Avant le réglage, vérifiez :

- l'usure et la propreté du pad avant l'utilisation.



Attention:

Ne pas utiliser de pads usés ou sales. Utilisez uniquement des brosses TASKI originales. Le non respect peut entraîner des résultats de nettoyage médiocres, voire des dommages sur les sols.

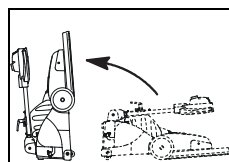

- Placez la machine en position de changement du pad.

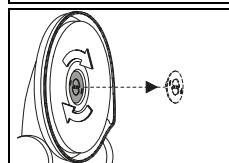

- Retirez la fixation du pad en la dévissant vers la droite.

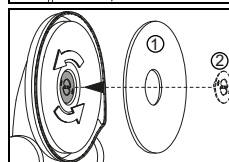

- Posez le pad (1) de manière centrée sur le disque entraîneur et sécurisez-le avec la fixation du pad (2).

Installer le sac à poussière tissé jetable



Attention:

N'utilisez jamais la machine sans sac à poussière.

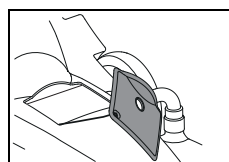

- Retirez le couvercle du compartiment de sac à poussière.

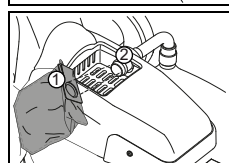

- Insérez le sac à poussière avec l'ouverture (1) sur le tube d'entrée (2).
Veillez à ce qu'il s'accroche sur la trame (le boudin).

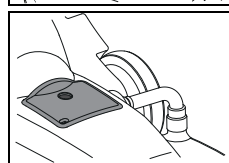

- Refermez le compartiment de sac à poussière avec le couvercle.

Installer le flexible d'aspiration

Remarque:



Vérifiez si le flexible d'aspiration est correctement installé.

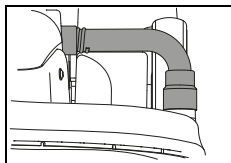

- L'installation correcte du flexible d'aspiration empêche la sortie de poussière.

Technique d'application

Machine	ergodisc 2000
Nettoyage humide et nettoyage de base	non
Nettoyage par méthode spray	non
Shampooing au mouillé	non
Shampooing à sec	non
Cirage	oui
Meulage	non
Cristallisation	non

Démarrer les opérations



Attention:

Il est recommandé aux utilisateurs qui n'en ont pas encore l'habitude de s'exercer au cirage sur une surface de test jusqu'à ce qu'ils maîtrisent la manipulation de la machine.

Le sol peut être endommagé en cas d'utilisation incorrecte de la machine.

Remarque:



Le pad tourne à 2000 1/min. N'utilisez que des pads autorisés.

Début du nettoyage

- Raccordez la fiche à la fiche d'alimentation.

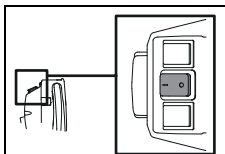

- Allumez la machine par un appui sur l'interrupteur principal. (Marche = I).

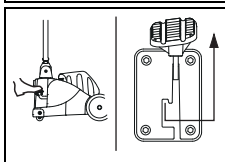

- Déverrouillez la pédale et abaissez lentement le pad.

Remarque:



Tenez le cordon d'alimentation principale à la main.

Veillez à ce que le cordon d'alimentation principale n'entre pas en contact avec la brosse.

Remarque:



Tenez la machine fermement à deux mains.

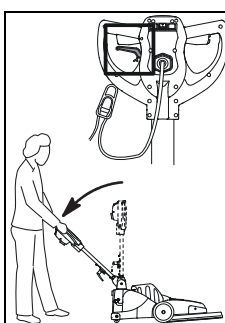

- Actionnez le levier de réglage sur la poignée et abaissez lentement la tige de guidage en acier vers le bas jusqu'à atteindre une position de travail confortable.

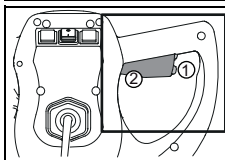

- Appuyez sur l'interrupteur de sécurité (1) et actionnez simultanément le levier de manœuvre (2).
Cela met le pad en marche.

Remarque:



Le pad se colle au sol lorsque vous mettez la machine en marche.

**Attention:**

Ne restez pas sans bouger pendant que la machine est en marche. Cela pourrait endommager le sol.

Transport sur des escaliers**Remarque:**

De manière générale, le transport sur des escaliers doit être effectué par deux personnes.

- Mettez la machine hors marche.
- Débranchez la fiche de la fiche d'alimentation.

**Attention:**

Tout levage de la machine entraîne des risques !

Un trébuchement peut causer des blessures ou des dommages sur la machine.

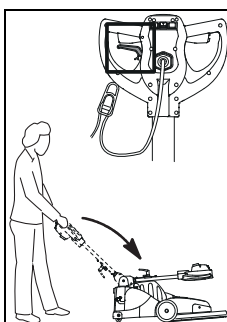

- Actionnez le levier de réglage et mettez la machine en position de transport.
- Basculez la tige de guidage en acier vers l'avant jusqu'à ce qu'elle repose sur le capot du moteur.

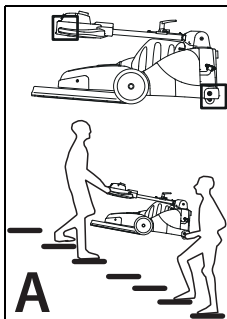
Lever la machine**Variante A :**

- Pour le levage, la première personne agrippe la machine au niveau de la poignée et la seconde au dos du logement.

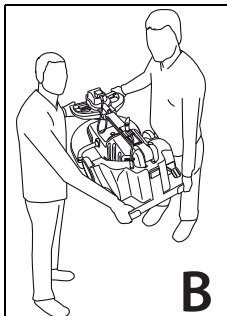
Variante B :

- Pour le levage, agrippez la machine au niveau de la poignée et au dos du logement.

Fin des opérations

- Relâchez le levier de manœuvre.
- Coupez la machine par un appui sur l'interrupteur principal (Arrêt = 0).

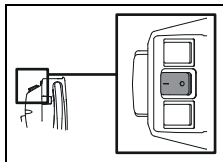

- Débranchez la fiche de la fiche d'alimentation.

**Attention:**

Pour les étapes suivantes de purge et de nettoyage, la machine doit toujours être hors marche (interrupteur principal) et la fiche doit être débranchée de la fiche d'alimentation.

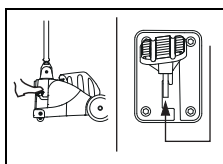
Retirer et nettoyer le pad

- Pour lever le pad, appuyez la pédale vers le bas jusqu'à l'enclenchement.

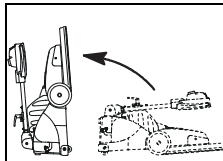

- Placez la machine en position de changement du pad.

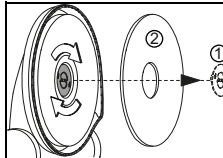

- Retirez la fixation du pad (1) et le pad (2).

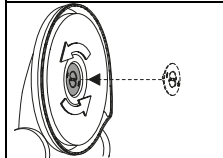

- Remplacez la fixation du pad sur le disque entraîneur.

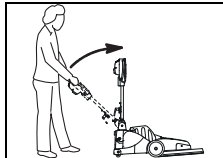

- Placez la machine en position de stationnement.

- Nettoyez le cordon d'alimentation principale avec un chiffon humide et enroulez-le sans trop serrer sur la poignée et le crochet à câble.

**Remarque:**

Aspirez la poussière sur le pad ou nettoyez-le sous l'eau courante.

**Attention:**

Ne pas sécher le pad dans un séchoir à linge !

Retirer / changer le sac à poussière tissé

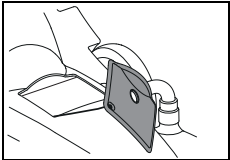

- Retirez le couvercle du compartiment de sac à poussière.

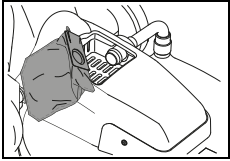

- Retirez le sac à poussière tissé complet.
- Nettoyez le compartiment du sac à poussière tissé à l'aide d'un chiffon humide.
- Installez le sac à poussière tissé neuf.

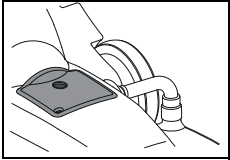

- Refermez le compartiment de sac à poussière avec le couvercle.

Nettoyer la machine



Attention:

Ne nettoyez jamais la machine avec un nettoyeur haute pression ou sous un jet d'eau.

Les pièces mécaniques ou électriques de la machine peuvent être gravement endommagées par la pénétration d'eau.

- Essuyez la machine à l'aide d'un chiffon humide.

Entreposage / stationnement de la machine (hors service)



Remarque:

La machine doit être coupée et la fiche débranchée de la prise secteur.



Remarque:

Entreposez la machine avec la brosse relevée.

Service, maintenance et entretien

La maintenance de la machine est la condition pour un fonctionnement parfait et une longue durée de vie.



Attention:

Pour tous les travaux de maintenance sur la machine, veillez à débrancher la fiche de la prise !



Attention:

N'utilisez que des pièces TASKI originales, sans quoi la garantie et les droits de réclamation sont annulés !

Explication des symboles :

◇ = À chaque fin de nettoyage, ◇◇ = chaque semaine, ◇◇◇ = chaque mois, ⊗ = service de lampe

Activité	◇	◇◇	◇◇◇	⊗	Page
Contrôler l'accumulation de poussière sur la ventilation moteur, nettoyer si nécessaire	•				
Contrôler / changer le sac à poussière tissé	•				103
Nettoyer le pad et le laisser sécher	•				102
Nettoyer la machine à l'aide d'un chiffon humide	•				

Intervalles de service

Les machines TASKI sont des machines de grande qualité dont la sécurité a été contrôlée à l'usine par des contrôleurs autorisés. Après une longue durée d'utilisation, les composants électriques et mécaniques sont soumis à l'usure et au vieillissement.

- Pour conserver la fiabilité et la disponibilité, un service d'entretien doit être effectué lorsque l'indicateur de maintenance s'allume (réglages par défaut 250 heures de travail) ou au moins une fois par an.

Remarque:



Dans le cas d'une sollicitation extraordinaire et/ou une maintenance insuffisante, des intervalles plus courts sont possibles.

Centre de service

Si vous nous contactez en raison d'un dysfonctionnement ou d'une commande, veuillez toujours mentionner la désignation de type et le numéro de la machine.

Ces informations se trouvent sur la plaque signalétique de votre machine. Vous trouverez l'adresse du partenaire de service TASKI le plus proche de chez vous à la dernière page des présentes instructions d'utilisation.

Défauts

Défaut	Cause possible	Résolution du défaut	Page
Une machine sans fonction ne peut pas être allumée	La machine est coupée	• Allumer l'interrupteur principal	99
	La fiche d'alimentation n'est pas branchée	• Raccordez la fiche d'alimentation à la prise secteur	
	Cordon d'alimentation principale défectueux	• Remplacer le cordon d'alimentation principale	
	Le moteur ne tourne pas	• Contacter votre partenaire de service	
	La pédale n'est pas déverrouillée	Déverrouillez la pédale	101
	Interrupteur de sécurité défectueux	• Contacter votre partenaire de service	
Le pad ne tourne pas	Le moteur tourne mais pas la brosse	• Courroie d'entraînement rompue ou desserrée • Contacter votre partenaire de service	
	Composant électrique défectueux	• Contacter votre partenaire de service	
La machine n'a pas de fonction, la lampe de contrôle s'allume	La machine a été surchargée, la sécurité de surcharge s'est déclenchée	• Patienter un moment, puis réessayer (la sécurité de surcharge se réinitialise automatiquement)	
La machine n'atteint pas la vitesse nominale, la sécurité de surcharge se déclenche	La machine est surchargée	• Contrôler la technique de travail	
	Sous-tension : le cordon d'alimentation principale est trop long	• Retirer la rallonge du cordon d'alimentation principale • Contrôler la tension de secteur	
La machine fonctionne nerveusement	Pad déformé ou endommagé	• Remplacer le pad	100

Données techniques

Machine	ergodisc 2000			
Largeur de travail	50			cm
Dimensions (L x P x H)	108 x 59 x 119			cm
Poids maximal de la machine prête au fonctionnement	54			kg
Tension nominale	220-240V~	100-120V~	220V~	AC
Fréquence	50	60	60	Hz
Puissance nominale	1500			W

Valeurs déterminées selon la CEI 60335-2-67		
Niveau de pression acoustique LpA	68	dB(A)
Incertitude KpA	2.5	dB(A)
Valeur de vibration totale	<2.5	m/s ²
Incertitude K	0,25	m/s ²
Protection anti-éclaboussures	IPX0	
Classe de protection	I	

Accessoires

N°	Article
7521297	Sac à poussière tissé jetable
	Différents pads (rose, rouge ou tampons spéciaux)

Transport

- Mettez la machine hors marche.
- Débranchez la fiche de la fiche d'alimentation.



Attention:

Tout levage de la machine entraîne des risques !

Un trébuchement peut causer des blessures ou des dommages sur la machine.

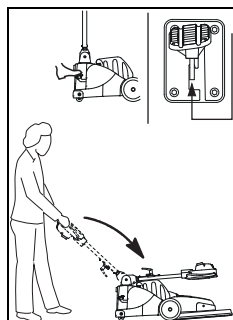

- Placez la machine en position de transport.
- Actionnez le levier de réglage et basculez la tige de guidage en acier vers l'avant jusqu'à ce qu'elle repose sur le capot du moteur.

Lever la machine

Variante A :

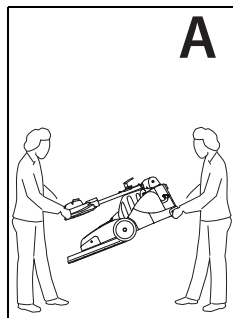

- Pour le levage, la première personne agrippe la machine au niveau de la poignée et la seconde au dos du logement.

Variante B :

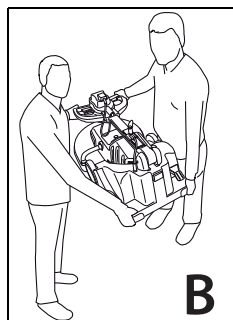

- Pour le levage, agrippez la machine au niveau de la poignée et au dos du logement.

Mise au rebut



Remarque:

Après leur retrait progressif, la machine et les accessoires doivent être remis à un centre d'élimination approprié conformément aux prescriptions nationales. Votre partenaire de service Diversey peut vous aider.



Remarque:

Assurez-vous que la machine soit bien attachée et sécurisée dans le véhicule de transport.

Μετάφραση του πρωτοτύπου των οδηγιών χρήσης

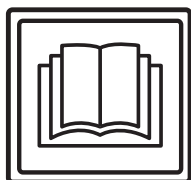

ΠΡΟΣΟΧΗ!

Διαβάστε προσεκτικά τις Οδηγίες χρήσης και τις Οδηγίες ασφάλειας πριν από την πρώτη χρήση.

Φυλάξτε με προσοχή και σε κοντινό σημείο τις Οδηγίες χρήσεως για μελλοντική χρήση.

Επεξήγηση εικόνων



Προσοχή:

Αυτό το σύμβολο υποδεικνύει σημαντικές πληροφορίες. Σε περίπτωση μη τήρησης αυτών των σημειώσεων υπάρχει κίνδυνος σοβαρών σωματικών τραυματισμών ή/και εκτεταμένων υλικών ζημιών!



Υπόδειξη:

Αυτό το σύμβολο υποδεικνύει σημαντικές πληροφορίες. Σε περίπτωση μη τήρησης αυτών των σημειώσεων υπάρχει κίνδυνος βλαβών και υλικών ζημιών!



Σημείωση:

Αυτό το σύμβολο υποδεικνύει σημαντικές πληροφορίες σχετικά με την αποτελεσματική χρήση του προϊόντος. Σε περίπτωση μη τήρησης αυτών των σημειώσεων υπάρχει κίνδυνος βλαβών!

• Περιέχει σημειώσεις σχετικά με τα βήματα εργασίας που πρέπει να ακολουθήσετε με τη συγκεκριμένη σειρά.

Περιεχόμενα

Οδηγίες ασφάλειας	106
Προϊόντα καθαρισμού	108
Άλλα έγγραφα	108
Επισκόπηση εξαρτημάτων	109
Θέσεις μηχανής	110
Πριν από τη λειτουργία	110
Έναρξη εργασίας	111
Τέλος λειτουργίας	112
Σέρβις, συντήρηση και φροντίδα	113
Βλάβες	114
Τεχνικές πληροφορίες	114
Εξαρτήματα	115
Μεταφορά	115
Διάθεση	115

Ενδεδειγμένη χρήση των μηχανών

Οι μηχανές προορίζονται για επαγγελματική χρήση (π. χ. σε ξενοδοχεία, σχολεία, νοσοκομεία, εργοστάσια, εμπορικά κέντρα, γραφεία κλπ.).

Σε αυστηρή συμμόρφωση με αυτές τις οδηγίες χρήσης, ισχύουν για κάθε τύπο προϊόντος οι μέθοδοι εφαρμογής που παρέχονται στη σελίδα 111.

Η μηχανή αυτή έχει σχεδιαστεί αποκλειστικά για χρήση σε εσωτερικούς χώρους.



Υπόδειξη:

Η μηχανή δεν επιτρέπεται να χρησιμοποιείται για βαθύ καθαρισμό σκληρών επιφανειών δαπέδου.



Προσοχή:

Τυχόν τροποποιήσεις στη μηχανή χωρίς την έγκριση της Diversey θα οδηγήσουν σε λήξη της ισχύος των σημάτων ασφαλείας καθώς και της Συμμόρφωσης CE. Οποιαδήποτε μη ενδεδειγμένη χρήση της μηχανής ενδέχεται να προκαλέσει τραυματισμούς και ζημιές στο μηχάνημα και το εργασιακό περιβάλλον. Σε αυτήν την περίπτωση ακυρώνεται αυτόματα κάθε εγγύηση και αξίωση που απορρέει από την εγγύηση.

Οδηγίες ασφάλειας

Ο σχεδιασμός και η κατασκευή των μηχανών TASKI συμμορφώνονται με τις ισχύουσες θεμελιώδεις απαιτήσεις για την ασφάλεια και την υγεία των οδηγών ΕΚ και, ως εκ τούτου, φέρουν τη σήμανση CE.



Προσοχή:

Επιτρέπεται η χρήση της μηχανής μόνο από άτομα που είναι καταλλήλως εκπαιδευμένα, έχουν πιστοποιημένες ικανότητες χειρισμού της μηχανής και είναι ρητώς εξουσιοδοτημένα να τη χρησιμοποιούν.



Προσοχή:

Αυτή η μηχανή δεν επιτρέπεται να χρησιμοποιηθεί από άτομα με περιορισμένες σωματικές, αισθητήριες ή νοητικές ικανότητες, συμπεριλαμβανομένων των παιδιών, ή με έλλειψη πείρας και γνώσεων.

Τα παιδιά θα πρέπει να επιβλέπονται για να διασφαλιστεί ότι δεν αντιμετωπίζουν τη μηχανή ως παιχνίδι.



Προσοχή:

Απαγορεύεται η χρήση της μηχανής σε χώρους αποθήκευσης ή επεξεργασίας εκρηκτικών ή εξαιρετικά εύφλεκτων ουσιών (π.χ. βενζίνη, διαλυτικά, πετρέλαιο θέρμανσης, σκόνη κλπ.).

Τα ηλεκτρικά ή μηχανικά τμήματα ενδέχεται να προκαλέσουν ανάφλεξη αυτών των ουσιών.

**Προσοχή:**

Απαγορεύεται η χρήση της μηχανής για την απορρόφηση τοξικών, βλαβερών, καυστικών ουσιών ή ουσιών που προκαλούν ερεθισμούς (π.χ. επικίνδυνες σκόνες κ.λπ.). Το σύστημα φίλτρου δεν συγκρατεί επαρκώς τέτοιου είδους ουσίες.

Η μη πήρηση του παραπάνω ενδέχεται να έχει επιπτώσεις στην υγεία του χρήστη ή τρίτων.

**Προσοχή:**

Προσοχή στις τοπικές συνθήκες και κατά το χειρισμό κοντά σε τρίτους ή παιδιά! Ειδικότερα, χαμηλώνετε την ταχύτητα όταν βρίσκεστε κοντά σε δυσδιάκριτες περιοχές, όπως πόρτες ή γωνίες.

**Προσοχή:**

Απαγορεύεται χρήση της μηχανής για τη μεταφορά προσώπων ή αντικειμένων.

**Προσοχή:**

Σε περίπτωση εσφαλμένης λειτουργίας, βλάβης ή μετά από σύγκρουση ή πτώση δεν πρέπει να χρησιμοποιείτε τη μηχανή προτού ελεγχθεί από εξουσιοδοτημένο προσωπικό. Το ίδιο ισχύει και στην περίπτωση που παραμένει εκτός λειτουργίας σε εξωτερικό χώρο, βυθιστεί στο νερό ή εκτεθεί σε υγρασία.

**Προσοχή:**

Διακόψτε αμέσως τη λειτουργία της μηχανής σε περίπτωση βλάβης εξαρτημάτων ασφαλείας, όπως καλυμμάτων βούρτσας, κυρίων καλωδίων ή καλυμμάτων, τα οποία έρχονται σε επαφή με ηλεκτροφόρα εξαρτήματα!

**Προσοχή:**

Δεν επιτρέπεται η στάθμευση, τοποθέτηση ή φύλαξη της μηχανής σε κεκλιμένα επίπεδα.

**Προσοχή:**

Αυτή η μηχανή προορίζεται μόνο για ξηρή εφαρμογή.

**Προσοχή:**

Ελέγχετε τακτικά το καλώδιο δικτύου για πιθανές βλάβες ή αλλοιώσεις και μην θέτετε σε λειτουργία τη μηχανή, όταν το κύριο καλώδιο δεν βρίσκεται σε καλή κατάσταση και δώστε τη μηχανή για επισκευή σε εξουσιοδοτημένο προσωπικό!

**Υπόδειξη:**

Η μηχανή θα πρέπει να προστατεύεται από μη εξουσιοδοτημένη χρήση. Φυλάξτε για το λόγο αυτόν τη μηχανή σε χώρο που κλειδώνει όταν δεν βρίσκεται υπό την επίβλεψή σας.

**Υπόδειξη:**

Η λειτουργία και η φύλαξη της μηχανής πρέπει να γίνεται σε ξηρό περιβάλλον χωρίς σκόνη, σε θερμοκρασία από +10 έως και +35 βαθμούς.

**Υπόδειξη:**

Η εκτέλεση εργασιών επισκευής των μηχανικών και ηλεκτρικών εξαρτημάτων της μηχανής πρέπει να γίνεται μόνο από εξουσιοδοτημένο προσωπικό που γνωρίζει όλους τους ισχύοντες κανονισμούς ασφαλείας.

**Υπόδειξη:**

Χρησιμοποιείτε μόνο εργαλεία (βούρτσες, τσόχες και άλλα συναφή) τα οποία ορίζονται στις παρούσες οδηγίες χρήσης, στην ενότητα "Εξαρτήματα" ή προτείνονται από τους ειδικούς συμβούλους της TASKI. Η χρήση άλλων εργαλείων ενδεχομένως να έχει αρνητικές επιπτώσεις για την ασφάλεια και τη λειτουργία της μηχανής.

**Υπόδειξη:**

Τηρείτε με συνέπεια τις εθνικές διατάξεις για την ατομική προστασία και την αποφυγή ατυχημάτων, καθώς και τις οδηγίες του κατασκευαστή για τη χρήση καθαριστικών μέσων.

**Υπόδειξη:**

Απαγορεύεται να συνδέετε και να αποσυνδέετε το βύσμα ρεύματος με βρεγμένα χέρια!

**Υπόδειξη:**

Ελέγξτε εάν η ονομαστική τάση που αναγράφεται στην πινακίδα τύπου ταιριάζει με την τάση ρεύματος που πρόκειται να χρησιμοποιήσετε!

**Υπόδειξη:**

Προσέξτε να μην πιεστεί ή τραβηχτεί το κύριο καλώδιο από περιστρεφόμενα εργαλεία (βούρτσες, τσόχες και άλλα συναφή) και να μην φθαρεί λόγω ζέστης, λαδιού και αιχμηρών γωνιών!

**Υπόδειξη:**

Οι μηχανές και οι συσκευές TASKI έχουν κατασκευαστεί σύμφωνα με τις τελευταίες επιστημονικές εξελίξεις και, ως εκ τούτου, αποκλείουν την πιθανότητα βλάβης της υγείας λόγω θορύβων ή κραδασμών. Ανατρέξτε στις "Τεχνικές Πληροφορίες" στη σελίδα 114.

Προϊόντα καθαρισμού**Σημείωση:**

Οι μηχανές TASKI έχουν κατασκευαστεί ώστε να παράγουν τα βέλτιστα αποτελέσματα κατά τη χρήση τους με τα ειδικά προϊόντα καθαρισμού TASKI.

Η χρήση άλλων καθαριστικών προϊόντων ενδεχομένως να προκαλέσει προβλήματα στη λειτουργία και βλάβες στη μηχανή ή ζημιά στο εργασιακό περιβάλλον.

Για το λόγο αυτό, συνιστάται η αποκλειστική χρήση των προϊόντων καθαρισμού TASKI.

Τυχόν βλάβες που προκαλούνται από τη χρήση μη ενδεδειγμένων προϊόντων καθαρισμού δεν καλύπτονται από την εγγύηση.

Για περισσότερες πληροφορίες απευθυνθείτε στο συνεργάτη σέρβις της TASKI της περιοχής σας.

Άλλα έγγραφα**Σημείωση:**

Στη λίστα ανταλλακτικών θα βρείτε το ηλεκτρικό διάγραμμα αυτής της μηχανής.

Για περισσότερες πληροφορίες, παρακαλούμε επικοινωνήστε με το τμήμα εξυπηρέτησης πελατών.

Επισκόπηση εξαρτημάτων

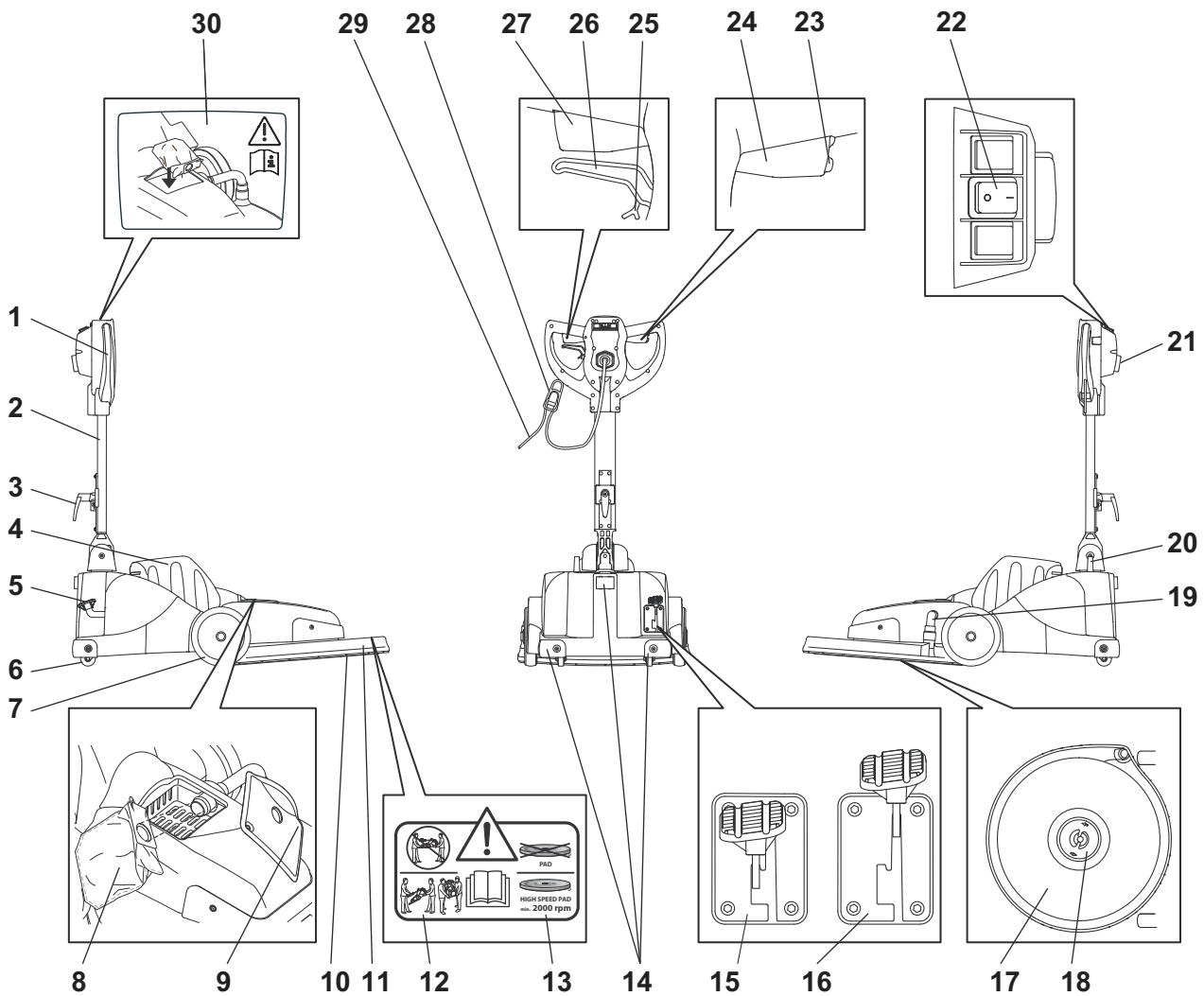

- | | |
|---|--|
| <p>1 Χειρολαβή μηχανής
 2 Οδηγός ασφάλινης μπάρας
 3 Άγκιστρο καλωδίου
 4 Κάλυμμα μοτέρ
 5 Πεντάλ βούρτσας
 6 Βοηθητικοί τροχοί
 7 Τροχοί μεταφοράς μηχανής
 8 Σάκος συλλογής σκόνης μίας χρήσης
 9 Κάλυμμα χώρου σάκου συλλογής σκόνης
 10 Εργαλείο (τσόχα)
 11 Κάλυμμα εργαλείου
 12 Προειδοποίηση για τη μεταφορά
 13 Προειδοποίηση για τον τύπο τσόχας
 14 Προφίλ προστασίας
 15 Πεντάλ θέσης στάθμευσης (εργαλείο πάνω)
 16 Πεντάλ θέσης εργασίας (εργαλείο κάτω)
 17 Δίσκος οδηγός
 18 Σύνδεσμος στερέωσης τσόχας
 19 Εύκαμπτος σωλήνας αναρρόφησης
 20 Στυπιοθλίπτης
 21 Υποδοχή καλωδίων (για Η.Β. και Β.Α. με ειδικό βύσμα)
 22 Κεντρικός διακόπτης (Ενεργοποιημένος = 1 / Απενεργοποιημένος = 0)
 23 Διακόπτης ασφαλείας
 24 Μοχλός λειτουργίας στα δεξιά (Μοτέρ ON/OFF)
 25 Ασφάλεια μοχλού ρύθμισης (για ελεύθερη κίνηση του οδηγού ασφάλινης μπάρας)</p> | <p>26 Μοχλός ρύθμισης για την κλίση του οδηγού ασφάλινης μπάρας
 27 Μοχλός λειτουργίας στα αριστερά (Μοτέρ ON/OFF)
 28 Στήριγμα καλωδίου
 29 Κύριο καλώδιο
 30 Προειδοποίηση για την εγκατάσταση του σάκου συλλογής σκόνης</p> |
|---|--|

Θέσεις μηχανής

Θέση στάθμευσης/μεταφοράς

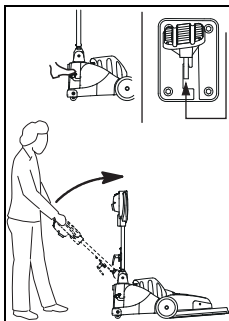

- Πιέστε το μοχλό ρύθμισης και σηκώστε αργά τη λαβή οδήγησης έως ότου βρεθεί σε κάθετη θέση.
- Το πεντάλ πρέπει να είναι ασφαλισμένο (εργαλείο επάνω).

Θέση εργασίας

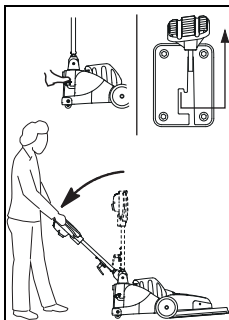

- Πιέστε το μοχλό ρύθμισης στη χειρολαβή της μηχανής και σπρώξτε αργά προς τα κάτω τη ράβδο οδήγησης ώσπου να βρίσκεται σε μια βολική θέση εργασίας.
- Κατεβάστε τη βούρτσα απασφαλίζοντας το πεντάλ (εργαλείο κάτω).

Θέση μεταφοράς

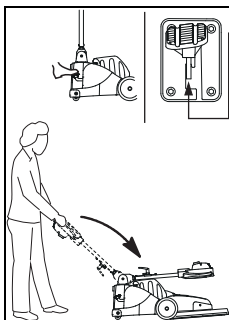

- Πιέστε το μοχλό ρύθμισης και πιέστε τον οδηγό ασφάλισης μπάρας προς τα μπροστά μέχρι να ακουμπήσει πάνω στο κάλυμμα του μοτέρ.

Θέση αλλαγής τσόχας

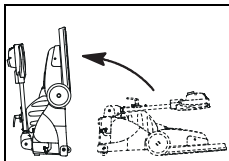

- Πιέστε το μοχλό ρύθμισης και πιέστε τον οδηγό ασφάλισης μπάρας προς τα μπροστά μέχρι να ακουμπήσει πάνω στο κάλυμμα του μοτέρ.
- Τοποθετήστε τη μηχανή σε κατακόρυφη θέση, κρατώντας κόντρα προς τα πίσω με το πόδι σας.

Πριν από τη λειτουργία

Τοποθέτηση τσόχας

Ελέγξτε πριν από την εφαρμογή:

- ότι η τσόχα δεν έχει φθαρεί και είναι καθαρή.



Υπόδειξη:

Μην χρησιμοποιείτε τσόχες που έχουν φθορές ή ακαθαρσίες. Χρησιμοποιείτε αποκλειστικά αυθεντικά εργαλεία TASKI. Σε αντίθετη περίπτωση, ενδέχεται ο καθαρισμός να είναι ελλιπής ή να προκαλέσετε ζημιές στο δάπεδο.

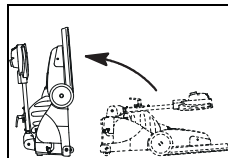

- Φέρτε τη μηχανή σε θέση αλλαγής της τσόχας.

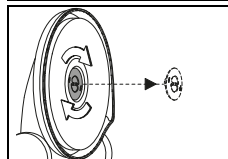

- Αφαιρέστε το σύνδεσμο στερέωσης της τσόχας γυρνώντας τον δεξιό-στροφα.

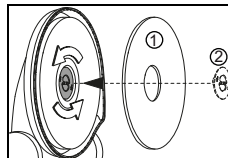

- Τοποθετήστε την τσόχα (1) στο κέντρο του δίσκου οδηγού και στερεώστε τη με το σύνδεσμο στερέωσης της τσόχας (2).

Τοποθέτηση σάκου συλλογής σκόνης μίας χρήσης



Υπόδειξη:

Μην χρησιμοποιείτε ποτέ τη μηχανή χωρίς σάκο συλλογής σκόνης.

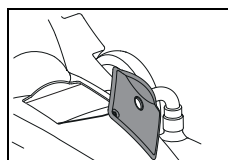

- Αφαιρέστε το κάλυμμα από το χώρο του σάκου συλλογής σκόνης.

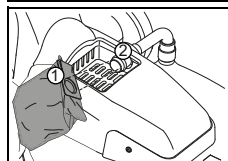

- Τοποθετήστε τον σάκο συλλογής σκόνης έτσι ώστε η οπή του (1) να εφαρμόζει στο σωλήνα εισόδου (2). Προσέξτε ώστε να η οπή να περνάει πάνω από τον προεξέχοντα δακτύλιο.

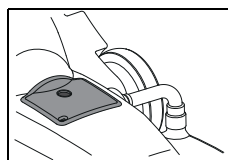

- Κλείστε πάλι το χώρο του σάκου συλλογής σκόνης με το κάλυμμα.

Τοποθετήστε τον εύκαμπο σωλήνα αναρρόφησης



Σημείωση:

Ελέγξτε αν ο εύκαμπτος σωλήνας αναρρόφησης έχει τοποθετηθεί σωστά.

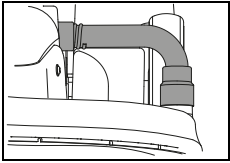

- Η σωστή τοποθέτηση του εύκαμπτου σωλήνα αναρρόφησης αποτρέπει τη διαρροή της σκόνης.

Τεχνική εφαρμογής

Μηχανή	ergodisc 2000
Υγρός καθαρισμός και βασικός καθαρισμός	όχι
Καθαρισμός με ψεκασμό	όχι
Υγρό πλύσιμο	όχι
Ξηρό πλύσιμο	όχι
Γυάλισμα	ναι
Λείανση	όχι
Κρυσταλλοποίηση	όχι

Έναρξη εργασιών



Υπόδειξη:

Για χρήστες χωρίς εμπειρία συνιστάται να εξασκηθούν στο γυάλισμα σε μια δοκιμαστική επιφάνεια μέχρι να μπορούν να χειριστούν τη μηχανή με άνεση.

Ο λανθασμένος χειρισμός της μηχανής μπορεί να προκαλέσει φθορές στο δάπεδο.



Σημείωση:

Η τσόχα γυρίζει με 2000 στροφές το λεπτό. Χρησιμοποιείτε μόνο εγκεκριμένες τσόχες.

Έναρξη καθαρισμού

- Συνδέστε το βύσμα με την πρίζα ρεύματος.

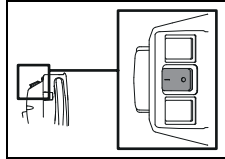

- Ενεργοποιήστε τη μηχανή πατώντας τον κεντρικό διακόπτη. (Ενεργοποίηση = I).

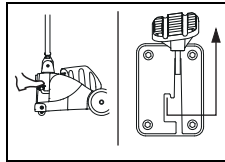

- Απασφαλίστε τον ποδομοχλό και κατεβάστε αργά την τσόχα.



Σημείωση:

Κρατήστε το κύριο καλώδιο με το χέρι. Προσέξτε να μην έρθει σε επαφή το κύριο καλώδιο με το εργαλείο.



Σημείωση:

Κρατήστε τη μηχανή σταθερά με τα δύο χέρια.

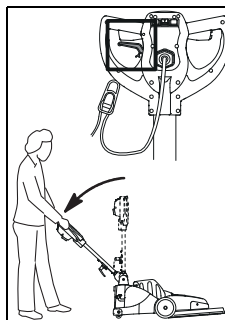

- Πιέστε το μοχλό ρύθμισης στη χειρολαβή της μηχανής και σπρώξτε αργά προς τα κάτω τον οδηγό ασφάλισης μπάρας ώσπου να βρίσκεται σε μια βολική θέση εργασίας.

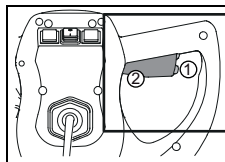

- Πατήστε το διακόπτη ασφαλείας (1) και πιέστε παράλληλα το μοχλό ενεργοποίησης (2).

Έτσι τίθεται η τσόχα σε λειτουργία.



Σημείωση:

Η τσόχα πραγματοποιεί αναρρόφηση στο δάπεδο όταν θέτετε τη μηχανή σε λειτουργία.



Υπόδειξη:

Μην αφήνετε ακίνητη τη μηχανή ενώ λειτουργεί. Αυτό μπορεί να προκαλέσει φθορές στο δάπεδο.

Μεταφορά από σκάλες

Σημείωση:



Η μεταφορά από σκάλες επιτρέπεται να εκτελείται μόνο από δύο άτομα.

- Απενεργοποιήστε τη μηχανή.
- Αποσυνδέστε το βύσμα από την πρίζα ρεύματος.



Υπόδειξη:

Κάθε φορά που η μηχανή ανυψώνεται υφίσταται κίνδυνος!

Εάν τα άτομα που τη μεταφέρουν παραπατήσουν, ενδέχεται να προκληθούν προσωπικά ατυχήματα ή ζημιές στη μηχανή.

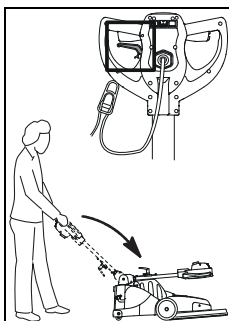

- Πιέστε το μοχλό ρύθμισης και φέρτε τη μηχανή σε θέση μεταφοράς.
- Πιέστε τον οδηγό ασφάλισης μπάρας προς τα μπροστά μέχρι να ακουμπά πάνω στο κάλυμμα του μοτέρ.

Ανύψωση της μηχανής

Τρόπος A:

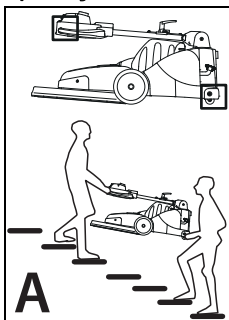

- Για την ανύψωση, το ένα άτομο πρέπει να πιάσει τη μηχανή από τη χειρολαβή και το άλλο από το περίβλημα στο πίσω μέρος της μηχανής.

Τρόπος B:

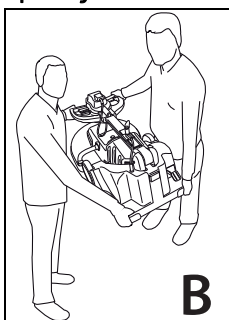

- Για την ανύψωση και τα δύο άτομα πιάνουν τη μηχανή με το ένα χέρι από τη χειρολαβή και με το άλλο από το περίβλημα στο πίσω μέρος της μηχανής.

Τέλος λειτουργίας

- Απελευθερώστε το μοχλό λειτουργίας.
- Απενεργοποιήστε τη μηχανή πιέζοντας τον κεντρικό διακόπτη (Απενεργοποίηση = 0).

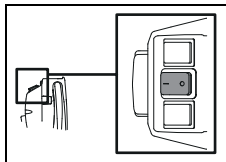

- Αποσυνδέστε το βύσμα από την πρίζα ρεύματος.



Υπόδειξη:

Κατά την εκτέλεση των επόμενων βημάτων εκκένωσης και καθαρισμού, η μηχανή πρέπει να είναι πάντα απενεργοποιημένη (κεντρικός διακόπτης) και το βύσμα αποσυνδεδεμένο από την πρίζα.

Αφαίρεση και καθαρισμός της τσόχας

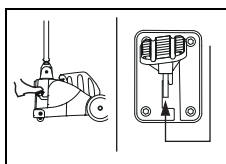

- Για να ανασηκωθεί η τσόχα πιέστε τον ποδομοχλό προς τα κάτω μέχρι να ασφαλίσει.

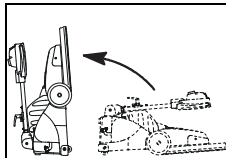

- Φέρτε τη μηχανή σε θέση αλλαγής της τσόχας.

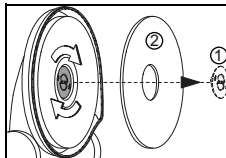

- Αφαιρέστε το σύνδεσμο στερέωσης της τσόχας (1) και την τσόχα (2).

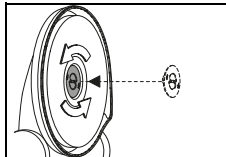

- Τοποθετήστε πάλι το σύνδεσμο στερέωσης της τσόχας στο δίσκο οδηγό.

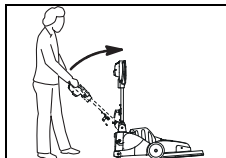

- Φέρτε τη μηχανή σε θέση στάθμευσης.

- Καθαρίστε το κύριο καλώδιο με ένα βρεγμένο πανί και τυλίξτε το χαλαρά γύρω από τη χειρολαβή της μηχανής και το άγκιστρο καλωδίου.



Σημείωση:

Αναρροφήστε τη σκόνη από την τσόχα ή καθαρίστε την τσόχα με τρεχούμενο νερό.



Υπόδειξη:

Δεν επιτρέπεται το στέγνωμα της τσόχας σε στεγνωτήριο ρούχων!

Αφαίρεση/αλλαγή του σάκου συλλογής σκόνης

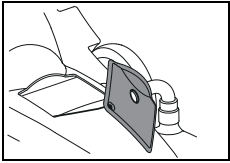

- Αφαιρέστε το κάλυμμα από το χώρο του σάκου συλλογής σκόνης.

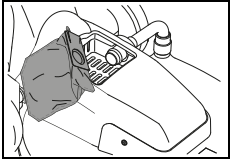

- Αφαιρέστε τον γεμάτο σάκο συλλογής σκόνης.
- Καθαρίστε το χώρο του σάκου συλλογής σκόνης με ένα βρεγμένο πανί.
- Τοποθετήστε έναν καινούργιο σάκο συλλογής σκόνης.

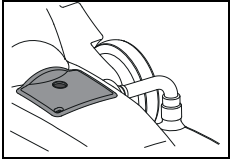

- Κλείστε πάλι το χώρο του σάκου συλλογής σκόνης με το κάλυμμα.

Καθαρισμός μηχανής



Υπόδειξη:

Καθαρίστε τη μηχανή με καθαριστικό υψηλής πίεσης ή με εκτόξευση νερού.

Αν εισχωρήσει νερό στη μηχανή ενδέχεται να προκαλέσει σημαντικές βλάβες σε μηχανικά ή ηλεκτρικά εξαρτήματα.

- Καθαρίστε τη μηχανή με ένα υγρό πανί.

Αποθήκευση / Στάθμευση μηχανής (εκτός λειτουργίας)



Σημείωση:

Πρέπει να έχετε θέσει τη μηχανή εκτός λειτουργίας και το βύσμα να είναι αποσυνδεδεμένο από την πρίζα.



Σημείωση:

Αποθηκεύστε τη μηχανή με ανασηκωμένο εργαλείο.

Σέρβις, συντήρηση και φροντίδα

Η συντήρηση της μηχανής αποτελεί προϋπόθεση για την άριστη λειτουργία και τη μακροχρόνια χρήση.



Υπόδειξη:

Κατά τη διάρκεια εργασιών συντήρησης στη μηχανή πρέπει το βύσμα ρεύματος να είναι αποσυνδεδεμένο από την πρίζα!



Υπόδειξη:

Επιτρέπεται αποκλειστικά η χρήση αυθεντικών εξαρτημάτων TASKI, αλλιώς ακυρώνεται οποιαδήποτε εγγύηση!

Επεξήγηση εικόνων:

◇ = Με κάθε ολοκλήρωση καθαρισμού, ◇◇ = κάθε εβδομάδα, ◇◇◇ = κάθε μήνα, ⊗ = ένδειξη για σέρβις

Δραστηριότητα	◇	◇◇	◇◇◇	⊗	Σελίδα
Έλεγχος εξαερισμού μοτέρ για συσσώρευση σκόνης, να γίνεται καθαρισμός εάν απαιτείται	•				
Έλεγχος/αλλαγή του σάκου συλλογής σκόνης	•				113
Καθαρίστε την τσόχα και αφήστε τη να στεγνώσει	•				112
Καθαρίστε τη μηχανή με ένα υγρό πανί	•				

Διαστήματα σέρβις

Οι μηχανές TASKI είναι μηχανές υψηλής ποιότητας, η ασφάλεια των οποίων έχει ελεγχθεί κατά την κατασκευή τους από εγκεκριμένους ελεγκτές. Ύστερα από μακρόχρονη χρήση, τα ηλεκτρικά και μηχανικά εξαρτήματα υφίστανται φθορές και παλαιώνουν.

- Για να παραμείνουν οι μηχανές ασφαλείς και λειτουργικές, πρέπει έπειτα από 250 ώρες εργασίας ή τουλάχιστον μία φορά το χρόνο να παραδίδονται για σέρβις.

Σημείωση:



Σε έκτακτες περιπτώσεις ή/και σε περίπτωση ανεπαρκούς συντήρησης απαιτούνται συχνότερα σέρβις.

Κέντρο σέρβις

Σε περίπτωση που παρατηρήσετε κάποια βλάβη ή κάνετε μια παραγγελία και θέλετε να επικοινωνήσετε μαζί μας, θα πρέπει να μας αναφέρετε τον τύπο και τον αριθμό της μηχανής.

Τα στοιχεία αυτά αναφέρονται στην πινακίδα με τον τύπο της μηχανής σας. Στην τελευταία σελίδα των Οδηγιών χρήσεως θα βρείτε τη διεύθυνση του πλησιέστερου συνεργάτη σέρβις της TASKI.

Βλάβες

Βλάβη	Πιθανή αιτία	Αντιμετώπιση βλάβης	Σελίδα
Δεν είναι δυνατή η ενεργοποίηση της μηχανής	Η μηχανή βρίσκεται εκτός λειτουργίας	• Ενεργοποιήστε τον κύριο διακόπτη	109
	Το φως τροφοδοσίας δεν είναι συνδεδεμένο	• Συνδέστε το φως τροφοδοσίας με την πρίζα ρεύματος	
	Το κύριο καλώδιο έχει βλάβη	• Αντικαταστήστε το κύριο καλώδιο	
	Το μοτέρ δεν λειτουργεί	• Επικοινωνήστε με το συνεργάτη σέρβις	
	Το πεντάλ δεν είναι απασφαλισμένο	Απασφαλίστε το πεντάλ	111
	Ο διακόπτης ασφαλείας έχει βλάβη	• Επικοινωνήστε με το συνεργάτη σέρβις	
Η τσόχα δεν περιστρέφεται	Το μοτέρ λειτουργεί, η βούρτσα όμως δεν περιστρέφεται	• Οι ιμάντες μετάδοσης κίνησης είναι σκισμένοι ή χαλαροί • Επικοινωνήστε με το συνεργάτη σέρβις	
	Τα ηλεκτρικά εξαρτήματα έχουν βλάβη	• Επικοινωνήστε με το συνεργάτη σέρβις	
Η μηχανή δεν εκτελεί καμία λειτουργία, η ενδεικτική λυχνία ανάβει	Έγινε υπερφόρτωση της μηχανής, ο διακόπτης υπερφόρτωσης ενεργοποιήθηκε	• Περιμένετε λίγη ώρα και προσπαθήστε ξανά (ο διακόπτης υπερφόρτωσης εκτελεί αυτόματη επαναφορά)	
Η μηχανή δεν φτάνει την ονομαστική ταχύτητα, υπάρχει υπέρταση	Η μηχανή είναι υπερφορτωμένη	• Ελέγξτε την τεχνική των εργασιών	
	Υπερβολικά χαμηλή τάση: Το κύριο καλώδιο είναι πολύ μακρύ	• Αφαιρέστε την επιμήκυνση του καλωδίου ρεύματος • Ελέγξτε την τάση ρεύματος	
Η μηχανή δεν λειτουργεί ομαλά	Η τσόχα έχει παραμορφωθεί ή φθαρεί	• Αντικαταστήστε την τσόχα	110

Τεχνικές πληροφορίες

Μηχανή	ergodisc 2000			
Πλάτος εργασίας	50			εκ.
Διαστάσεις (Μ x Π x Υ)	108 x 59 x 119			εκ.
Μέγιστο επιτρεπτό βάρος μηχανής	54			κιλά
Ονομαστική τάση	220-240V~	100-120V~	220V	AC
Συχνότητα	50	60	60	Hz
Ονομαστική ισχύς	1500			W

Μετρούμενες τιμές κατά IEC 60335-2-67		
Επίπεδο της ηχητικής πίεσης LpA	68	dB(A)
Αστάθεια KpA	2,5	dB(A)
Συνολική τιμή ταλαντώσεων	<2,5	m/s2
Αστάθεια K	0,25	m/s2
Προστασία από την εκτίναξη νερού	IPX0	
Κλάση προστασίας	I	

Εξαρτήματα

Αριθ.	Προϊόν
7521297	Σάκος συλλογής σκόνης μίας χρήσης
	Διάφορες τσόχες (ροζ, κόκκινες ή ειδικές τσόχες)

Μεταφορά

- Απενεργοποιήστε τη μηχανή.
- Αποσυνδέστε το βύσμα από την πρίζα ρεύματος.



Υπόδειξη:

Κάθε φορά που η μηχανή ανυψώνεται υφίσταται κίνδυνος!

Εάν τα άτομα που τη μεταφέρουν παραπατήσουν, ενδέχεται να προκληθούν προσωπικά ατυχήματα ή ζημιές στη μηχανή.

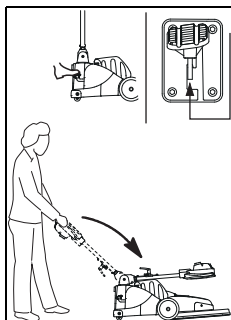

- Φέρτε τη μηχανή σε θέση μεταφοράς.
- Πιέστε το μοχλό ρύθμισης και πιέστε τον οδηγό ασάλινης μπάρας προς τα μπροστά μέχρι να ακουμπήσει πάνω στο κάλυμμα του μοτέρ.

Διάθεση



Σημείωση:

Μετά τη λήξη διάρκειας ζωής τους, η μηχανή και ο εξοπλισμός πρέπει να απορριφθούν σύμφωνα με τις εκάστοτε ειδικές εθνικές διατάξεις. Για βοήθεια απευθυνθείτε στον συνεργάτη σέρβις της Diversey στην περιοχή σας.

Ανύψωση της μηχανής

Τρόπος Α:

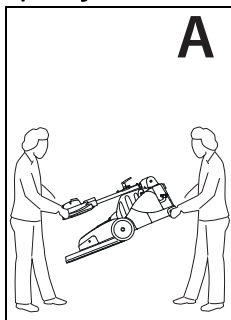

- Για την ανύψωση, το ένα άτομο πρέπει να πιάσει τη μηχανή από τη χειρολαβή και το άλλο από το περίβλημα στο πίσω μέρος της μηχανής.

Τρόπος Β:

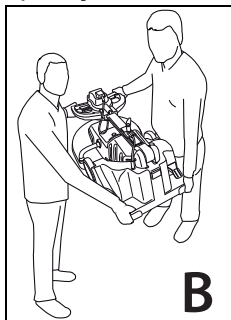

- Για την ανύψωση και τα δύο άτομα πιάνουν τη μηχανή με το ένα χέρι από τη χειρολαβή και με το άλλο από το περίβλημα στο πίσω μέρος της μηχανής.

Σημείωση:



Ελέγξτε με προσοχή ότι, κατά τη μεταφορά, η μηχανή είναι καλά ασφαλισμένη στο όχημα μεταφοράς.

Prijevod izvornih uputa korištenja

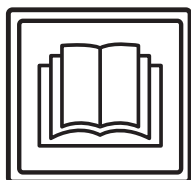

OPREZI!

Prije prvog stavljanja u pogon, obvezno pročitajte uputu za upotrebu i sigurnosna upozorenja.

Brižljivo spremite uputu za upotrebu na lako dostupno mjesto da biste je u svakom trenutku mogli prelistati.

Objašnjenje znakova



Oprez:

Ovaj simbol ukazuje na važne informacije. Neuvažavanje ovih napomena može dovesti do ugrožavanja osoba i / ili opsežnih materijalnih šteta!



Pažnja:

Ovaj simbol ukazuje na važne informacije. Neuvažavanje ovih napomena može dovesti do kvarova i materijalnih šteta!



Upozorenje:

Ovaj simbol ukazuje na važne informacije vezane uz učinkovito korištenje proizvoda. Neuvažavanje ovih napomena može dovesti do kvarova!

Sadrži napomene vezane uz radne korake koje morate izvršavati navedenim redom.

Sadržaj

Sigurnosna upozorenja	116
Sredstva za čišćenje	117
Proširena dokumentacija	117
Pregled konstrukcije	118
Položaji stroja	119
Prije stavljanja u pogon	119
Početak rada	120
Završetak rada	121
Servis, održavanje i njega	122
Kvarovi	123
Tehničke informacije	123
Pribor	123
Transport	124
Zbrinjavanje	124

Namjenska primjena

Strojevi su namijenjeni korištenju u gospodarske svrhe (npr. u hotelima, školama, bolnicama, tvornicama, trgovačkim centrima, sportskim dvoranama, uredima i sl.).

Za pojedine tipove strojeva vrijede tehnike primjene opisane na stranici 120, uz koje je potrebno izričito pridržavanje ovih uputa za upotrebu.

Ovi su strojevi koncipirani isključivo za primjenu u interijerima.



Pažnja:

Ovaj stroj ne smije se upotrebljavati za čišćenje tvrdih podova.



Oprez:

Provedba izmjena na stroju bez odobrenja Diverseya dovodi do gubitka sigurnosnog znaka i oznake CE. Primjena stroja koja je protivna namjenskoj upotrebi može dovesti do ozljeda osoba, oštećenja stroja te može naštetiti radnoj okolini. U takvim slučajevima propadaju svi zahtjevi po garanciji i eventualni jamstveni zahtjevi.

Sigurnosna upozorenja

Strojevi TASKI na temelju svoje koncepcije i konstrukcije odgovaraju relevantnim, temeljnim sigurnosnim i zdravstvenim zahtjevima smjernica EZ i stoga nose oznaku CE.



Oprez:

Stroj smiju koristiti samo osobe koje su upućene u njegovu pravilnu upotrebu ili su dokazale da njime znaju rukovati te su izričito ovlaštene za njegovo korištenje.



Oprez:

Stroj ne smiju koristiti osobe s ograničenim fizičkim, senzoričkim ili mentalnim sposobnostima, uključujući djecu, ili osobe s manjkom iskustva i znanja.

Potrebno je nadzirati djecu kako biste bili sigurni da se ne igraju sa strojem.



Oprez:

Stroj se ne smije koristiti u prostorijama u kojima se skladište ili prerađuju eksplozijom ugrožene i lako gorive tvari (npr. benzin, otapala, loživo ulje, prašine itd.).

Električne ili mehaničke komponente mogu izazvati zapaljenje tih tvari.



Oprez:

Stroj se ne smije koristiti za usisavanje otrovnih, po zdravlje štetnih, nagrizajućih ili izjedajućih tvari (npr. opasnih prašina itd.). Filtarski sustav ne može u dovoljnoj mjeri filtrirati tvari te vrste.

Ne mogu se isključiti mogući negativni utjecaji na zdravlje korisnika i treće osobe.



Oprez:

Vodite računa o lokalnim okolnostima, npr. o trećim osobama i djeci! Brzinu treba smanjiti prije svega u blizini nepreglednih mjesta, npr. ispred vrata i u zavojima.



Oprez:

Na ovom se stroju ne smiju prevoziti dodatne osobe i predmeti.

**Oprez:**

Prilikom pojavljivanja greške u radu, kvara, kao i nakon sudara ili naglog pada, stroj prije ponovnog stavljanja u upotrebu treba provjeriti ovlaštena stručna osoba. Isto vrijedi i za slučajeve u kojima je stroj bio ostavljen na otvorenom i uronjen u vodu odnosno bio izložen vlazi.

**Oprez:**

U slučaju oštećenja sigurnosno relevantnih dijelova kao što su poklopac za četke, mrežni kabeli ili poklopci koji omogućuju pristup dijelovima pod naponom, odmah je potrebno prekinuti pogon stroja!

**Oprez:**

Stroj se ne smije zaustaviti, odlagati ili skladištiti pod nagibom.

**Oprez:**

Ovaj stroj namijenjen je samo za primjenu na suho.

**Oprez:**

Redovito provjeravajte mrežni kabel za mogući kvar ili znakove starenja i ne stavlajte stroj u upotrebu ako nije u ispravnom stanju, već to prepustite ovlaštenoj stručnoj osobi!

**Pažnja:**

Pobrinite se da se stroj ne upotrebljava neovlašteno. Prije udaljavanja od stroja, pohranite stroj u zatvorenoj prostoriji.

**Pažnja:**

Stroj se smije pokretati i skladištiti samo u suhom okruženju s malim količinama prašine, pri temperaturama od +10 do +35 stupnjeva.

**Pažnja:**

Radove popravka mehaničkih ili električnih dijelova stroja smiju provoditi samo ovlaštene stručne osobe koje su upoznate sa svim relevantnim sigurnosnim propisima.

**Pažnja:**

Smije se koristiti isključivo alati (četke, jastučići, i slično) koji su utvrđeni pod priborom u ovim uputama za upotrebu ili koje preporuča TASKI-jev savjetnik. Ostali alati mogu naškoditi sigurnosti i funkcijama stroja.

**Pažnja:**

Potrebno je dosljedno pridržavanje nacionalnih propisa o zaštiti osoba i o sprječavanju nezgoda, kao i podataka proizvođača o upotrebi sredstava za čišćenje.

**Pažnja:**

Zabranjeno je ukopčavati i iskopčavati mrežni utikač mokrim rukama!

**Pažnja:**

Provjerite odgovara li navedeni nazivni napon na označnoj pločici Vašem mrežnom naponu!

**Pažnja:**

Pripazite da ne oštetite mrežni kabel rotacijskim alatima (četke, jastučići i slično), stiskanjem, povlačenjem, izvorima topline, masnoće te oštrim rubovima!

**Pažnja:**

Uređaji i strojevi iz programa TASKI konstruiraju se tako da se, prema trenutnom stanju znanosti, može isključiti ugrožavanje zdravlja zbog emisije buke i vibracija.
Vidi tehničke informacije na stranici 123.

Sredstva za čišćenje**Upozorenje:**

Strojevi TASKI su konstruirani tako da postižu optimalne rezultate pri čišćenju proizvodima za čišćenje iz programa TASKI.

Ostali proizvodi za čišćenje mogu dovesti do smetnji u radu i oštećenja stroja ili ugrožavanja radne okoline.

Iz tog razloga preporučujemo korištenje isključivo proizvoda za čišćenje TASKI.

Kvarovi uzrokovani pogrešnim proizvodima za čišćenje nisu pokriveni garancijom.

Za dodatne informacije obratite se Vašem TASKI-jevom servisnom partneru.

Proširena dokumentacija**Upozorenje:**

Električna shema ovog stroja nalazi se na popisu zamjenskih dijelova.

Za pobliže informacije kontaktirajte servis.

Pregled konstrukcije

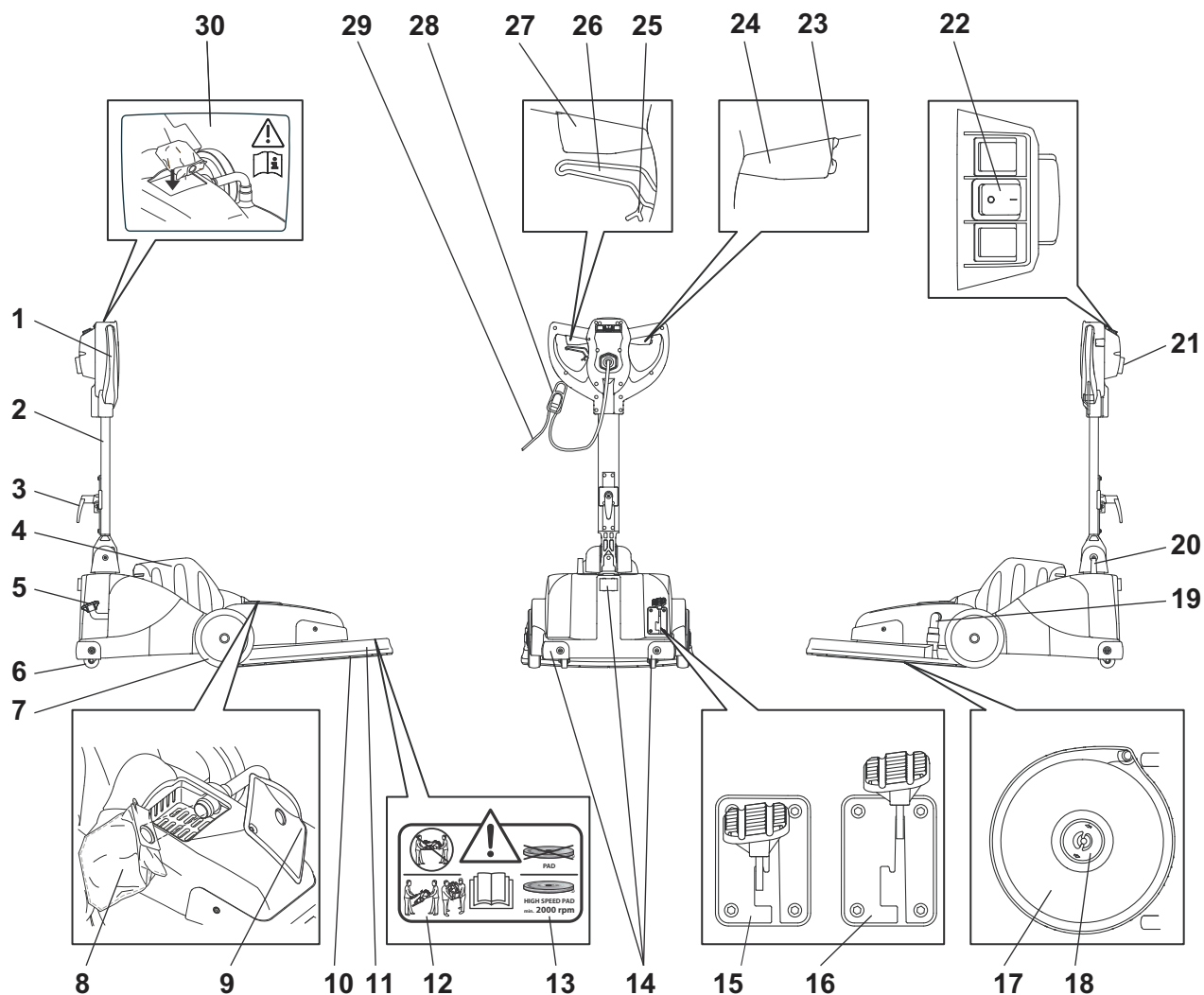

- | | | | |
|----|--|----|---|
| 1 | Drška za navođenje | 25 | Mehanizam za zaključavanje ručice za prilagođavanje (za slobodno pokretanje šipke za navođenje) |
| 2 | Šipka za navođenje stroja | 26 | Ručica za prilagođavanje nagiba šipke za navođenje |
| 3 | Držač kabela | 27 | Ručica za upravljanje lijevo (motor uključen/isključen) |
| 4 | Poklopac motora | 28 | Rasterećenje zatezanja kabela |
| 5 | Nožna papučica za alat | 29 | Mrežni kabel |
| 6 | Potporni kotači | 30 | Uputa upozorenja za umetanje vrećice za prašinu od flisa |
| 7 | Transportna kolica | | |
| 8 | Jednokratna vrećica za prašinu od flisa | | |
| 9 | Poklopac prostora za vrećicu za prašinu | | |
| 10 | Alat (jastučić) | | |
| 11 | Poklopac alata | | |
| 12 | Uputa upozorenja za transport | | |
| 13 | Uputa upozorenja za vrstu jastučića | | |
| 14 | Zaštitni profil | | |
| 15 | Nožna papučica u parkirnom položaju (alat gore) | | |
| 16 | Nožna papučica u položaju za rad (alat dolje) | | |
| 17 | Tanjur | | |
| 18 | Pričvršnik za jastučić | | |
| 19 | Usisno crijevo | | |
| 20 | Provodnik kabela | | |
| 21 | Kabelska uvodnica (za UK i NA s posebnim utikačem) | | |
| 22 | Glavni prekidač (uključeno = I / isključeno = 0) | | |
| 23 | Sigurnosni prekidač | | |
| 24 | Ručica za upravljanje desno (motor uključen/isključen) | | |

Položaji stroja

Parkirni položaj / položaj za pomicanje

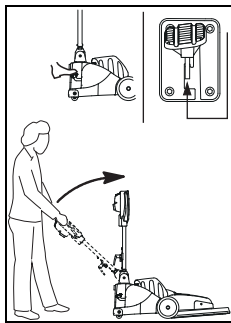

- Pokrenite ručicu za prilagođavanje i lagano dižite šipku za navođenje prema gore dok ne dostigne okomit položaj.
- Nožna papučica mora biti uglavljena (alat gore).

Položaj za rad

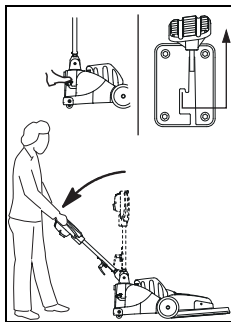

- Pokrenite ručicu za prilagođavanje na drški za navođenje i polako spuštajte šipku za navođenje dok se ne postavi u položaj ugodan za rad.
- Spustite alat otkočivanjem nožne papučice (alat dolje).

Transportni položaj

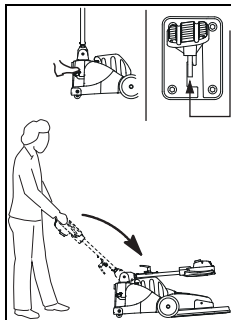

- Pokrenite ručicu za prilagođavanje i sklapajte šipku za navođenje prema naprijed dok se ne prisloni na poklopac motora.

Položaj za promjenu jastučića

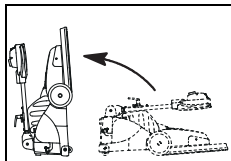

- Pokrenite ručicu za prilagođavanje i sklapajte šipku za navođenje prema naprijed dok se ne prisloni na poklopac motora.
- Nogom podržavajte stroj sa stražnje strane kako biste ga postavili tako da stoji na stražnjem dijelu.

Prije stavljanja u pogon

Umetnite jastučić

Prije umetanja provjerite:

- je li jastučić istrošen i je li čist.



Pažnja:

Ne koristite jastučiće koji su istrošeni ili prijavili. Koristite isključivo originalne TASKI alate. Neuvažavanje tih pravila može dovesti do manjkavih rezultata čišćenja ili oštećenja obloga.

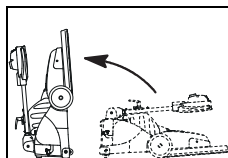

- Postavite stroj u položaj za promjenu jastučića.

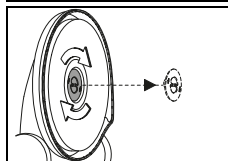

- Skinite pričvršnik za jastučić okretanjem udesno.

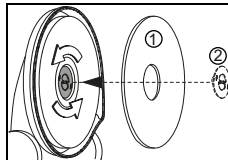

- Jastučić (1) centrirano postavite na tanjur i osigurajte pričvršnikom za jastučić (2).

Umetnite jednokratnu vrećicu za prašinu od flisa



Pažnja:

Nikada ne koristite stroj bez prethodnog umetanja vrećice za prašinu od flisa.

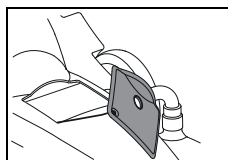

- Skinite poklopac prostora za vrećicu za prašinu.

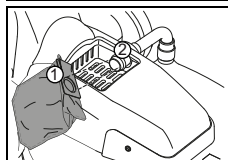

- Otvor vrećice za prašinu od flisa (1) natakните na usisnu cijev (2).
Pripazite na to da se vrećica za prašinu od flisa postavi iznad rešetke (nabora).

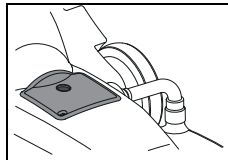

- Poklopcem ponovno zatvorite prostor za vrećicu za prašinu.

Umetnite usisno crijevo



Upozorenje:

Prekontrolirajte je li usisno crijevo ispravno postavljeno.

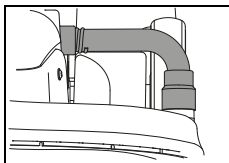

- Ispravno postavljanje usisnog crijeva sprječava izlazak prašine.

Tehnike primjene

Stroj	ergodisc 2000
Mokro čišćenje i dubinsko čišćenje	ne
Čišćenje raspršivanjem	ne
Mokro šamponiranje	ne
Suho šamponiranje	ne
Poliranje	da
Brušenje	ne
Kristalizacija	ne

Početak rada



Pažnja:

Neiskusnim se korisnicima preporučuje vježbanje poliranja na testnoj površini dok ne savladaju rukovanje strojem.

Pogrešnim rukovanjem strojem moguće je oštetiti pod.



Upozorenje:

Jastučić se okreće s 2000 okretaja u minuti. Upotrebljavajte samo dopuštene jastučice.

Početak postupka čišćenja

- Povežite utikač baterije s mrežnom utičnicom.

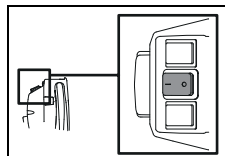

- Uključite stroj pritiskanjem glavnog prekidača. (Uključeno = I).

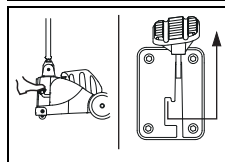

- Otkočite nožnu polugu i polako spustite jastučić.



Upozorenje:

Uvedite mrežni kabel u ruci.

Pobrinite se da mrežni kabel ne dođe u kontakt s alatom.



Upozorenje:

Objema rukama čvrsto držite stroj.

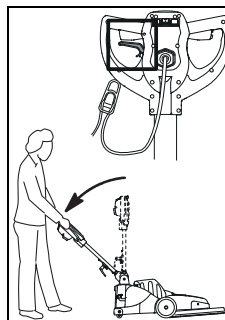

- Pokrenite ručicu za prilagođavanje na drški za navođenje i polako spuštajte šipku za navođenje dok se ne postavi u položaj ugodan za rad.

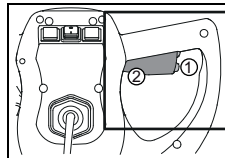

- Pritisnite sigurnosni prekidač (1) i istovremeno pokrenite ručicu za upravljanje (2).

Ovim postupkom pokreće se jastučić.



Upozorenje:

Kada pokrenete stroj, jastučić je položen na pod i izvršava funkciju usisavanja.



Pažnja:

Ne zadržavajte se u istom položaju bez pomicanja stroja ako stroj radi. Na taj se način može oštetiti pod.

Prenošenje stroja po stepenicama

Upozorenje:



Prenošenje po stepenicama potrebno je izvršiti udvoje.

- Isključite stroj.
- Izvucite utikač iz mrežne utičnice.



Pažnja:

Svako podizanje stroja smatra se rizičnim! *Pogrešni koraci mogu dovesti do oštećenja stroja i ozljeda osoba.*

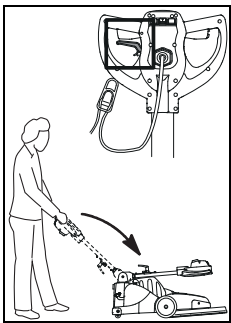

- Pokrenite ručicu za prilagođavanje i postavite stroj u transportni položaj.
- Sklapajte šipku za navođenje prema naprijed dok se ne prisloni na poklopac motora.

Podizanje stroja

Varijanta A:

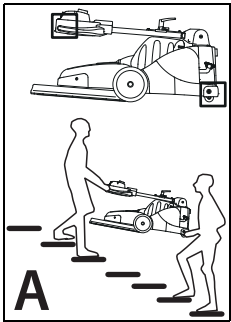

- Da biste podigli stroj, uhvatite ga za dršku, a druga osoba neka stroj uhvati za stražnji dio kućišta.

Varijanta B:

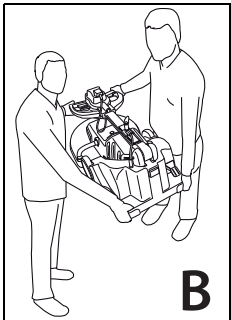

- Da biste podigli stroj, uhvatite ga za dršku i stražnji dio kućišta.

Završetak rada

- Pustite ručicu za upravljanje.

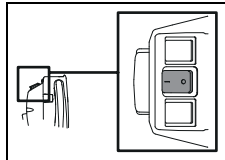

- Isključite stroj pritiskanjem glavnog prekidača (isključeno = 0).

- Izvucite utikač iz mrežne utičnice.



Pažnja:

Pri sljedećim koracima u postupcima pražnjenja i čišćenja stroj uvijek mora biti isključen (glavni prekidač), a utikač je potrebno izvući iz mrežne utičnice.

Odstranite jastučić i očistite ga

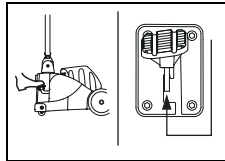

- Za podizanje jastučića pritisnite nožnu polugu prema dolje dok se ne uglati.

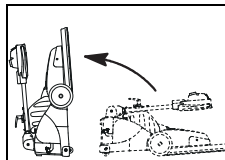

- Postavite stroj u položaj za promjenu jastučića.

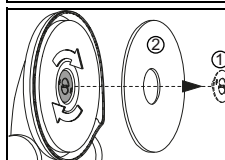

- Skinite pričvrtnik za jastučić (1) i jastučić (2).

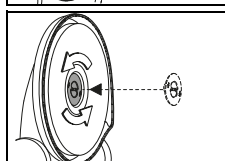

- Ponovno postavite pričvrtnik za jastučić na tanjur.

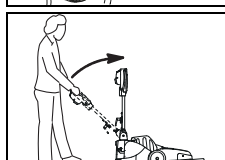

- Postavite stroj u parkirni položaj.

- Mrežni kabel očistite vlažnom krpom i labavo ga namotajte oko drške za navođenje i držača kabela.



Upozorenje:

Usište prašinu s jastučića ili ga očistite pod tekućom vodom.



Pažnja:

Jastučić se ne smije sušiti u sušilici rublja!

Uklonite/promijenite vrećicu za prašinu od flisa

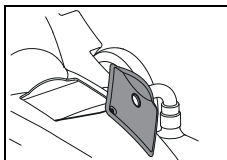

- Skinite poklopac prostora za vrećicu za prašinu.

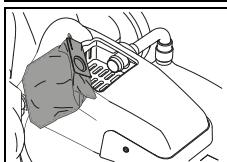

- Uklonite punu vrećicu za prašinu od flisa.
- Vlažnom krpom očistite prostor za vrećicu za prašinu.
- Umetnite novu vrećicu za prašinu od flisa.

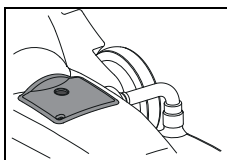

- Poklopcem ponovno zatvorite prostor za vrećicu za prašinu.

Čišćenje stroja



Pažnja:

Nikada ne čistite stroj visokotlačnim peračem ili vodenim mlazom.

Voda koja prodre u stroj može dovesti do znatnih oštećenja mehaničkih ili električnih dijelova.

- Prebrišite stroj vlažnom krpom.

Skladištenje / parkiranje stroja (izvan pogona)



Upozorenje:

Isključite stroj i izvadite utikač iz mrežne utičnice.



Upozorenje:

Pri skladištenju stroja uklonite alat.

Servis, održavanje i njega

Održavanje stroja preduvjet je za njegovo besprijekorno funkcioniranje i dugi vijek trajanja.



Pažnja:

Pri radovima održavanja na stroju potrebno je izvući mrežni utikač iz utičnice!



Pažnja:

Smiju se koristiti samo TASKI originalni dijelovi, inače korisnik gubi sva prava po garanciji i jamstvu.

Objašnjenje znakova:

◇ = na kraju svakog čišćenja, ◇◇ = svaki tjedan, ◇◇◇ = svaki mjesec, ⊗ = lampica servisnog intervala

Aktivnost	◇	◇◇	◇◇◇	⊗	Stranica
Provjerite postoje li nakupine prašine na ventilatoru motora i po potrebi očistite ventilator	•				
Provjerite/promijenite vrećicu za prašinu od flisa	•				122
Očistite jastučić i pustite da se osuši	•				121
Očistite stroj vlažnom krpom	•				

Servisni interval

Strojevi TASKI visokokvalitetni su strojevi, koje su radi Vaše sigurnosti tvornički ispitali ovlašteni kontrolori. Nakon duljeg korištenja, električni i mehanički elementi podliježu trošenju i starenju.

- Radi očuvanja radne sigurnosti i pogonske pripravnosti, servis je potrebno provesti nakon 250 radnih sati ili barem jednom godišnje.



Upozorenje:

U slučaju izvanrednog opterećenja i/ili nedostatnog održavanja, potrebno je skratiti interval između dva servisa.

Servisni centar

Kada nas kontaktirate zbog smetnji u radu ili neke narudžbe, uvijek nam navedite oznaku tipa i broj stroja.

Te ćete podatke pronaći na označnoj pločici svog stroja. Na posljednjoj stranici ovih uputa za upotrebu pronaći ćete adresu Vama najbližeg TASKI-jevog servisnog partnera.

Kvarovi

Kvar	Mogući uzrok	Otklanjanje kvara	Stranica
Neispravan stroj nije moguće uključiti	Stroj isključen	• Uključite glavni prekidač	118
	Mrežni utikač nije ukopčan	• Povežite mrežni utikač s mrežnom utičnicom	
	Neispravan mrežni kabel	• Zamijenite mrežni kabel	
	Motor se ne okreće	• Kontaktirajte servisnog partnera	
	Nožna papučica nije otkočena	Otkočite nožnu papučicu	120
	Neispravan sigurnosni prekidač	• Kontaktirajte servisnog partnera	
Jastučić se ne okreće	Motor se okreće, alat se ne okreće	• Pogonski remeni puknuti ili olabavljeni • Kontaktirajte servisnog partnera	
	Neispravna elektronička komponenta	• Kontaktirajte servisnog partnera	
Stroj je neispravan, kontrolna lampica svijetli	Preopterećenje stroja, pokrenut uređaj za zaštitu od nadstruje	• Pričekajte nekoliko trenutaka i pokušajte ponovno (uređaj za zaštitu od nadstruje automatski se postavlja u prvotno stanje)	
Stroj ne postiže nominalni broj okretaja, dolazi do nadstruje	Stroj je preopterećen	• Provjerite tehniku rada	
	Podnapon: Mrežni kabel je predugačak	• Uklonite produžetak mrežnog kabela • Provjerite mrežni napon	
Stroj proizvodi mnogo buke tijekom rada	Jastučić je izobličen ili oštećen	• Zamijenite jastučić	119

Tehničke informacije

Stroj	ergodisc 2000			
Radna širina	50			cm
Mjere (d x š x v)	108 x 59 x 119			cm
Težina stroja u pogonskoj pripravnosti najviše	54			kg
Nazivni napon	220-240V~	100-120V~	220V~	AC
Frekvencija	50	60	60	Hz
Nominalna snaga	1500			W

Utvrđene vrijednosti sukladno standardu IEC 60335-2-67		
Razina zvučnog tlaka LpA	68	dB(A)
Faktor nesigurnosti KpA	2,5	dB(A)
Ukupna vrijednost vibracija	<2,5	m/s ²
Faktor nesigurnosti K	0,25	m/s ²
Zaštita od prskanja vodom	IPX0	
Klasa zaštite	I	

Pribor

br.	Artikl
7521297	Jednokratna vrećica za prašinu od flisa
	Različiti jastučići (rozi, crveni ili posebni jastučići)



Transport

- Isključite stroj.
- Izvucite utikač iz mrežne utičnice.



Pažnja:

Svako podizanje stroja smatra se rizičnim!
Pogrešni koraci mogu dovesti do oštećenja stroja i ozljeda osoba.

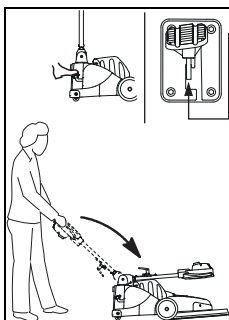

- Postavite stroj u transportni položaj.
- Pokrenite ručicu za prilagođavanje i sklapajte šipku za navođenje prema naprijed dok se ne prisloni na poklopac motora.

Podizanje stroja

Varijanta A:

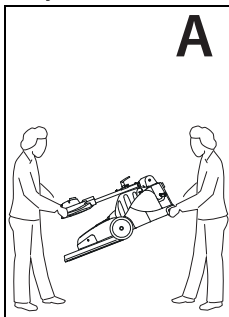

A

- Da biste podigli stroj, uhvatite ga za dršku, a druga osoba neka stroj uhvati za stražnji dio kućišta.

Varijanta B:

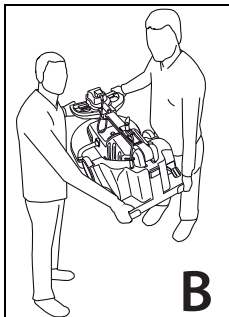

B

- Da biste podigli stroj, uhvatite ga za dršku i stražnji dio kućišta.

Upozorenje:



Pazite na to da stroj u transportnom vozilu bude čvrsto svezan i osiguran.

Zbrinjavanje

Upozorenje:



Stroj i opremu, nakon što ih izdvojite, treba stručno zbrinuti u skladu s nacionalnim propisima. Diverseyev servisni partner Vam u tome može pomoći.

Az eredeti használati útmutató fordítása

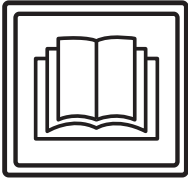

VIGYÁZAT!

Az első használatba vétel előtt feltétlenül olvassa el a használati útmutatót és a biztonságtechnikai tudnivalókat.

A használati útmutatót gondosan őrizze meg, és tartsa elérhető helyen, hogy bármikor elő tudja venni.

Jelmagyarázat



Vigyázat:

Ez a szimbólum fontos információkra utal. Az utasítások be nem tartása miatt személyek kerülhetnek veszélybe, és/vagy jelentős anyagi kár keletkezhet!



Figyelem:

Ez a szimbólum fontos információkra utal. Az utasítások be nem tartása üzemzavarokat és anyagi károkat okozhat!



Megjegyzés:

A szimbólum fontos információkra hívja fel a figyelmet a termék hatékony használatával kapcsolatban. Az utasítások be nem tartása üzemzavarokat okozhat!

Olyan műveletekre vonatkozó utasításokat tartalmaz, amelyeket egymás után kell elvégeznie.

Tartalomjegyzék

Biztonsági utasítások	125
Tisztítószer	126
Kibővített dokumentumok	126
Szerkezeti áttekintés	127
Gép pozíciói	128
Üzembe helyezés előtt	128
Munka megkezdése	129
A munka befejezése	130
Szerviz, karbantartás és ápolás	131
Üzemzavarok	132
Műszaki adatok	132
Tartozékok	133
Szállítás	133
Ártalmatlanítás	133

Rendeltetésszerű használat

A gépek kisipari használatra készültek (pl. hotelekben, iskolákban, kórházakban, gyárakban, bevásárlóközpontokban, sportcsarnokokban, irodákban és hasonlókban).

Az ebben a használati útmutatóban foglaltak szigorú betartása mellett az egyes típusokra a(z) 129. oldalon megadott alkalmazási módszerek vonatkoznak.

Ezeket a gépeket kizárólag beltéri használatra tervezték.



Figyelem:

Ezt a gépet tilos kemény padlóburkolatok mélytisztítására használni.



Vigyázat:

Ha a Diversey által nem engedélyezett módosításokat hajt végre a gépen, akkor az a biztonsági jelek és a CE-megfelelőség megszűnését vonja maga után. A nem rendeltetésszerű használat személyi sérülést, valamint a gép és a munkakörnyezet károsodását okozhatja. Az ilyen esetekben érvényét veszti a garancia és az esetleges szavatossági igények.

Biztonsági utasítások

A TASKI gépek felépítésükben és szerkezetükben megfelelnek az EK-irányelvek vonatkozó alapvető biztonsági és egészségügyi követelményeinek, így CE-jelöléssel vannak ellátva.



Vigyázat:

A gépet csak olyan személyek használhatják, akiket kellően betanítottak annak használatára, vagy akik igazolták, hogy képesek a gépet kezelni, és kifejezetten őket bízták meg a használattal.



Vigyázat:

A gépet nem használhatják korlátozott fizikai, érzékelési és mentális képességű személyek, sem pedig gyerekek, továbbá olyan személyek, akik nem rendelkeznek ehhez megfelelő tapasztalattal és tudással.

Ügyeljen arra, hogy a gyermekek ne játszanak a géppel.



Vigyázat:

A gépet nem szabad olyan helyiségekben használni, amelyekben robbanásveszélyes és gyúlékony anyagokat (pl. benzint, oldószert, fűtőolajat, porokat stb.) tárolnak vagy dolgoznak fel.

Az elektromos vagy mechanikus komponensek begyűjthetik ezeket az anyagokat.



Vigyázat:

A gépet nem szabad mérgező, egészségre káros, maró hatású vagy ingerlő anyagok (pl. veszélyes por stb.) felszívására használni. A szűrőrendszer az ilyen típusú anyagokat nem szűri ki kellőképpen.

A felhasználó vagy harmadik személyek egészségének lehetséges károsodása nem kizárható.



Vigyázat:

Ügyeljen a helyi adottságokra, valamint harmadik személyekre és gyermekekre! Különösen a nem belátható helyek közelében, mint pl. ajtók vagy kanyarok előtt, csökkenteni kell a sebességet.

**Vigyázat:**

Ezzel a géppel nem szabad személyeket és tárgyakat szállítani.

**Vigyázat:**

Amennyiben hibás működés, defekt lép fel, valamint ütközés vagy leesés után a gépet az újbóli üzembe helyezés előtt egy feljogosított szakembernek kell ellenőriznie. Ugyanez érvényes, ha a gépet a szabadban hagyták, vízbe merült, ill. nedvességnek volt kitéve.

**Vigyázat:**

Amennyiben a biztonsággal kapcsolatos alkatrészek megsérülnek (pl. kefedél, hálózati kábel vagy olyan burkolatok, amelyek az áramot vezető részekhez engednek hozzáférést), akkor a gép üzemeltetését azonnal meg kell szakítani!

**Vigyázat:**

A gépet nem szabad lejtős területen leállítani, leparkolni vagy tárolni.

**Vigyázat:**

Ezt a gépet kizárólag száraz használatra tervezték.

**Vigyázat:**

Rendszeresen ellenőrizze, hogy a hálózati kábel nem látható-e valamilyen sérülésre vagy öregedésre utaló jel; ha a gép nincs kifogástalan állapotban, akkor ne helyezze üzembe, hanem javíttassa meg egy arra feljogosított szakemberrel.

**Figyelem:**

Óvja a gépet az illetéktelen használattól. Ezért mielőtt a gépet magára hagyná, helyezze el egy zárt helyiségben.

**Figyelem:**

A gépet csak száraz, porszegény környezetben, +10 és +35 fok közötti hőmérsékleten szabad működtetni és tárolni.

**Figyelem:**

A gép mechanikus vagy elektromos alkatrészein csak olyan feljogosított szakemberek végezhetnek javítási munkákat, akik minden releváns biztonsági előírást ismernek.

**Figyelem:**

Kizárólag olyan szerszámokat (kefék, le-
húzó és hasonló) szabad használni,
amelyek ebben a használati útmutatóban
a tartozékok alatt fel vannak sorolva, vagy
amelyeket a TASKI tanácsadója javasolt.
Más szerszámok hátrányosan befolyásol-
hatják a gép biztonságát és működését.

**Figyelem:**

A nemzeti személyvédelmi és balesetvé-
delmi előírásokat, valamint a gyártó tisztí-
tószer használatára vonatkozó
utasításait konzekvensen figyelembe kell
venni.

**Figyelem:**

Tilos a hálózati csatlakozót nedves kézzel
csatlakoztatni és kihúzni.

**Figyelem:**

Ellenőrizze, hogy a típustáblán megadott
névleges feszültség megegyezik-e az Ön
felhasználási helyén lévő hálózati feszül-
tséggel!

**Figyelem:**

Ügyeljen arra, hogy a forgó szerszámok
nehogy összenyomják vagy rángassák a
hálózati kábelt, továbbá, hogy a forróság,
olaj és az éles peremek se károsítsák azt!

**Figyelem:**

A TASKI gépeket úgy tervezték, hogy a tu-
domány jelenlegi állása szerint a fellépő
zajkibocsátás és vibráció egészségkárosí-
tó hatása kizárható.
Lásd a Technikai adatokat a 132. oldalon.

Tisztítószer**Megjegyzés:**

A TASKI gépeket úgy tervezték, hogy a
TASKI tisztítószerekkel optimális tisztítási
eredményt érnek el. Más tisztítószerek
üzemzavarokat és károkat okozhatnak a
gépben vagy a munkakörnyezetben.
Ezért javasoljuk, hogy kizárólag a TASKI
tisztítószereit használja. A nem megfelelő
tisztítószerek által okozott üzemzavarokra
a garancia nem vonatkozik.
További információkért kérjük, forduljon a
TASKI szakszervizéhez.

Kibővített dokumentumok**Megjegyzés:**

A géphez tartozó kapcsolási rajzot a pótal-
katrész-listában találja.
További információkért lépjen kapcsolatba
az ügyfélszolgálattal.

Szerkezeti áttekintés

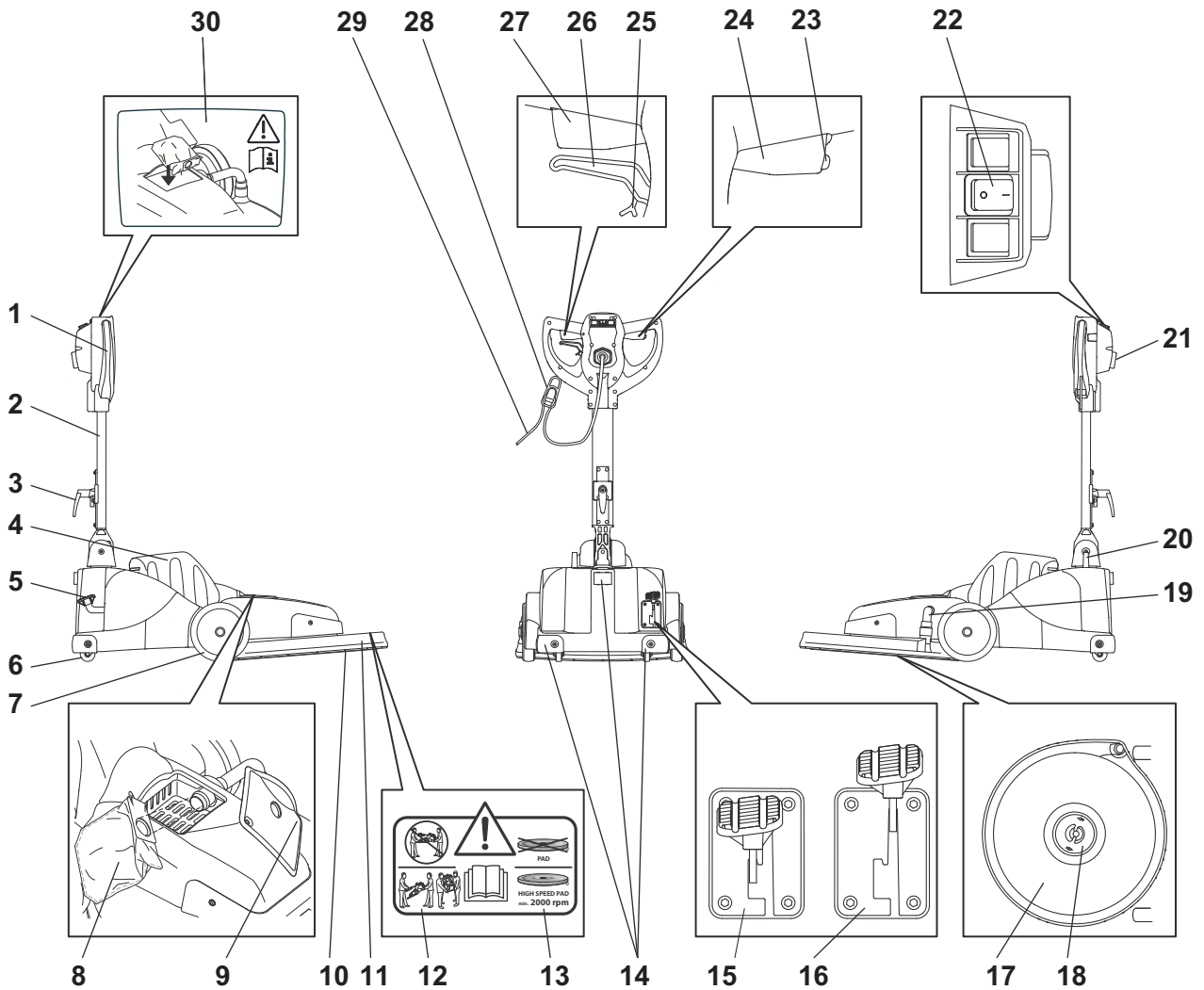

- | | |
|--|--|
| <p>1 Gépkar
 2 Vezetőrúd
 3 Kábelkempó
 4 Motorburkolat
 5 Szerszám lábpedál
 6 Támasztókerekek
 7 Szállítókerekek
 8 Eldobható gyapjú porzsák
 9 Porzsákrekesz fedele
 10 Szerszám (párna)
 11 Szerszámfedél
 12 Figyelmeztető utasítás a szállításhoz
 13 Figyelmeztető utasítás a párnatípushoz
 14 Védelem
 15 Lábpedál parkoló pozícióba (szerszám fent)
 16 Lábpedál munkavégzési pozíciója (szerszám lent)
 17 Vezetőkorong
 18 Párnarögztítő
 19 Szívócső
 20 Kábelátvezetés
 21 Kábelbevezetés (UK és NA esetén speciális csatlakozó)
 22 Főkapcsoló (Be = I /Ki = 0)
 23 Biztonsági kapcsoló
 24 Jobb oldali irányítókar (motor Be/Ki)
 25 Állítókar rögzítése (a vezetőrúd szabad mozgásához)
 26 Állítókar a vezetőrúd dőlésének állításához</p> | <p>27 Bal oldali irányítókar (motor Be/Ki)
 28 Kábelfeszülés-mentesítő
 29 Hálózati kábel
 30 Figyelmeztető utasítás a gyapjú porzsák behelyezéséhez</p> |
|--|--|

Gép pozíciói

Parkolási/eltolási pozíció

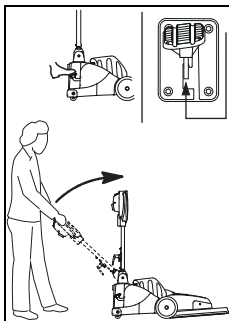

- Működtesse az állítókart, majd addig emelje fel lassan a vezetőrudat, amíg el nem éri a függőleges helyzetet.
- A lábpedálnak reteszelődnie kell (szerszám fent).

Munkavégzési pozíció

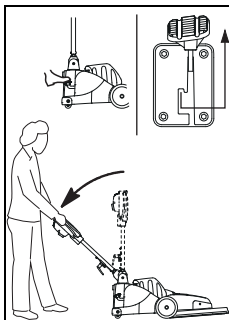

- Működtesse a gépkaron lévő állítókart, majd süllyessze le lassan a vezetőrudat egészen addig, amíg el nem ér egy kényelmes munkavégzési pozíciót.
- Süllyessze le a szerszámot a lábpedál kiretészésével (szerszám lent).

Szállítási helyzet

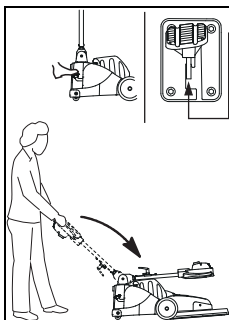

- Működtesse az állítókart, és hajtsa előre a vezetőrudat, míg az fel nem fekszik a motorburkolatra.

Párna cseréhelyzete

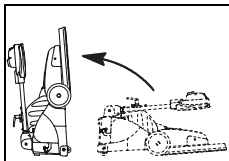

- Működtesse az állítókart, és hajtsa előre a vezetőrudat, míg az fel nem fekszik a motorburkolatra.
- Állítsa a gépet a hátára úgy, hogy közben a lábával hátul ellentart.

Üzembe helyezés előtt

Párna behelyezése

A behelyezés előtt ellenőrizze a következőket:

- a párnát elhasználódás és tisztaság szempontjából.



Figyelem:

Ne használjon elhasznált vagy szennyezett párnákat. Kizárólag eredeti TASKI szerszámokat használjon. Ennek be nem tartása nem megfelelő tisztítási eredményekhez és a padlózat károsodásaihoz vezethet.

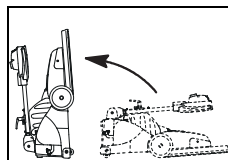

- Állítsa a gépet a párna cseréhelyzetébe.

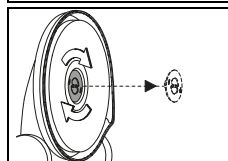

- Fordítsa jobbra és távolítsa el a párnarögzítőt.

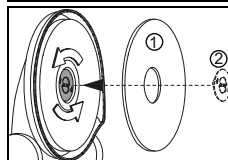

- Helyezze fel középpontosan a párnát (1) a vezetőkorongra, és rögzítse a párnarögzítővel (2).

Eldobható gyapjú porzsák behelyezése



Figyelem:

Soha ne használja a gépet a gyapjú porzsák nélkül.

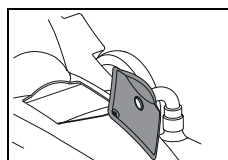

- Távolítsa el a porzsákrekesz fedelét.

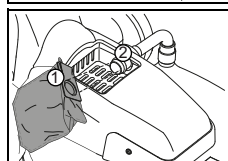

- Helyezze be a gyapjú porzsákot a nyílással (1) a beömlőcsőre (2).
Ügyeljen arra, hogy a porzsák rákattanjon a rovátkolásra (peremre).

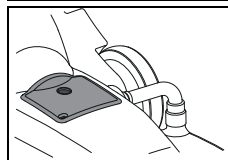

- Zárja le újra a porzsákrekeszt a fedéllel.

Szívócső behelyezése



Megjegyzés:

Ellenőrizze, hogy a szívócső jól van-e behelyezve.

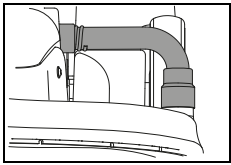

- A szívócső helyes behelyezése megakadályozza a por kijutását.

Alkalmazási technikák

Gép	ergodisc 2000
Nedves tisztítás és alaptisztítás	nem
Szórófejes tisztítás	nem
Nedves samponozás	nem
Száraz samponozás	nem
Fényezés	igen
Márvány csiszolás	nem
Kristályosítás	nem

Munka megkezdése



Figyelem:

Célszerű, ha a tapasztalatlan felhasználók egy próbafelületen gyakorolják a fényezést, amíg nem uralják biztosan a gépet. *A gép helytelen kezelése károsíthatja a padlót.*

Megjegyzés:



A párna 2000 1/perc fordulatszámmal forog. Csak jóváhagyott párnákat használjon.

Tisztítás kezdete

- Csatlakoztassa a dugaszt a hálózati aljzatba.

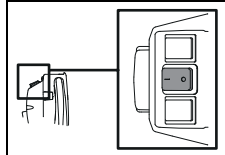

- Kapcsolja be a gépet a főkapcsolóval (Be = I).

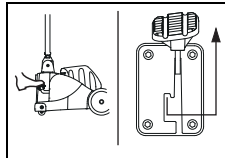

- Reteszelve ki a lábkart, és süllyessze le lassan a párnát.

Megjegyzés:



Vezesse a hálózati kábelt a kezében. Ügyeljen arra, hogy a hálózati kábel ne érjen hozzá a szerszámhoz.

Megjegyzés:



A gépet fogja szilárdan mindkét kezével.

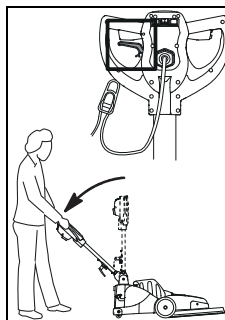

- Működtesse a gépkaron lévő állítókart, és engedje le lassan a vezetőrudat egészen addig, amíg el nem ér egy kényelmes munkavégzési pozíciót.

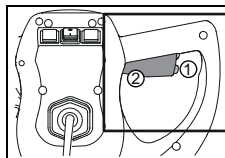

- Nyomja meg a biztonsági kapcsolót (1), és ezzel egyidejűleg működtesse az irányítókart (2).

Ezzel működésbe lép a párna.

Megjegyzés:



A gépet bekapcsolva a párna a padlóhoz szívja magát.

Figyelem:



Ne maradjon állva a gép működése közben. Ez károsíthatja a padlót.

Szállítás lépcsőkön

Megjegyzés:



A gép lépcsőn való szállítását alapesetben kettőssel kell végezni.

- Kapcsolja ki a gépet.
- Húzza ki a dugaszt a hálózati aljzattól.



Figyelem:

A gép minden felemelése veszélyes!
A nem megfelelő kezelés személyi sérülésekhez és a gép károsodásához vezethet.

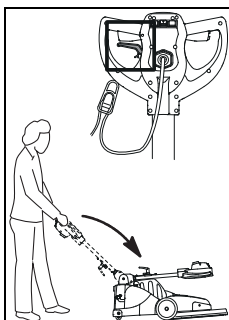

- Működtesse az állítókart, és állítsa a gépet szállítási helyzetbe.
- Hajtsa előre a vezetőrudat addig, amíg fel nem fekszik a motorburkolatra.

A gép felemelése

A módszer:

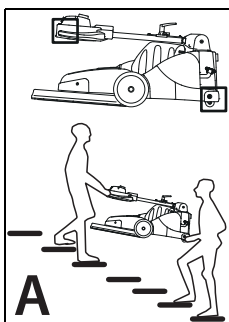

- A felemeléshez fogja meg a gépet a karnál, a másik személy pedig a ház hátrészén.

B módszer:

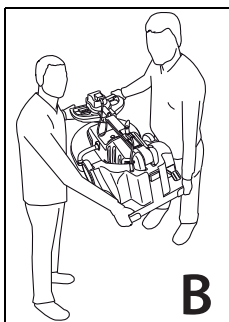

- A felemeléshez fogja meg a gépet a karnál és a ház hátrészén.

A munka befejezése

- Engedje el az irányítókart.

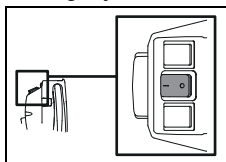

- Kapcsolja ki a gépet a főkapcsoló megnyomásával (Ki = 0).

- Húzza ki a dugaszt a hálózati aljzattól.



Figyelem:

A leürítés és a tisztítás következő lépései során a gépnek végig (a főkapcsolóval) ki-kapcsolt állapotban kell lennie, a dugaszt pedig ki kell húzni a hálózati aljzattól.

A párna levétele és tisztítása

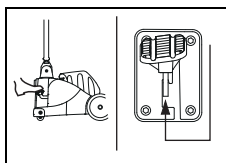

- A párna felemeléséhez nyomja lefelé a lábkat annak reteszelődségig.

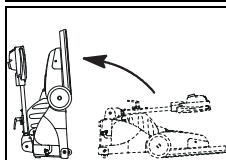

- Állítsa a gépet a párna cserehelyzetébe.

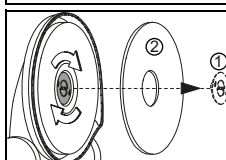

- Távolítsa el a párnarögzítőt (1) és a párnát (2).

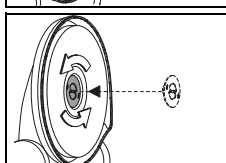

- Helyezze vissza a párnarögzítőt a vezetőkorongra.

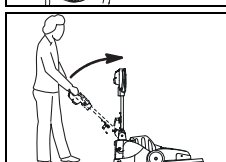

- Állítsa a gépet parkoló pozícióba.

- Tisztítsa meg a hálózati kábelt egy nedves ronggyal, majd tekerje fel lazán a gépkarra és a kábelkampóra.

Megjegyzés:



Porszívózza le a párnán levő port, vagy tisztítsa meg folyó víz alatt.

Figyelem:

Ne szárítsa a párnát szárítógépben!



A gyapjú porzsák eltávolítása és cseréje

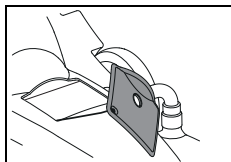

- Távolítsa el a porzsákrekesz fedelét.

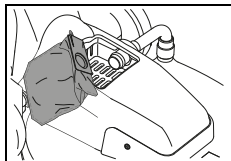

- Vegye ki a teli gyapjú porzsákokat.
- Tisztítsa meg a porzsákrekeszt egy nedves ronggyal.
- Helyezzen be egy új gyapjú porzsákokot.

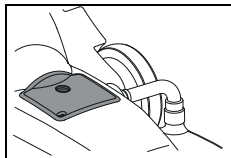

- Zárja le újra a porzsákrekeszt a fedéllel.

A gép tisztítása



Figyelem:

A gépet soha ne tisztítsa magas nyomású tisztítóval vagy vízsugárral.

A gépbe kerülő víz a mechanikus és elektromos alkatrészeket jelentősen megrongálhatja.

- Törölje le a gépet egy nedves ruhával.

A gép tárolása / parkolása (üzemen kívül)



Megjegyzés:

A gépnek kikapcsolt állapotban kell lennie, és a dugaszát ki kell húzni a hálózati aljzattól.



Megjegyzés:

A gépet felemelt szerszámmal tárolja.

Szerviz, karbantartás és ápolás

A kifogástalan üzem és a hosszú élettartam feltétele a gép karbantartása.



Figyelem:

A gépen végzett bármilyen karbantartási munkához húzza ki a hálózati dugaszt az aljzattól!



Figyelem:

Csak eredeti TASKI alkatrészeket szabad használni, különben érvényét veszti minden garancia és jótállás.

Jelmagyarázat:

◇ = minden tisztítás végén, ◇◇ = hetente,

◇◇◇ = havonta, ⊗ = szerviz lámpa

Tevékenység	◇	◇◇	◇◇◇	⊗	Oldal
Annak ellenőrzése, hogy a motorszelőztetőnél nem gyűlt-e össze a por, és szükség esetén a tisztítása	•				
A gyapjú porzsák ellenőrzése és cseréje	•				131
Párna megtisztítása, majd megszáritása	•				130
Gép tisztítása nedves ronggyal	•				

Szervizintervallumok

A TASKI gépek olyan kiváló minőségű gépek, amelyeknek biztonságát a gyárban ellenőr ellenőrizte. Az elektromos és mechanikus alkatrészek hosszabb használati idő után kopásnak és elöregedésnek vannak kitéve.

- Az üzembiztonság és az üzemkésztség megőrzéséhez 250 munkaóra elteltével vagy legalább évente egyszer átvizsgálást kell végezni.



Megjegyzés:

Rendkívüli igénybevétel és/vagy nem elegendő karbantartás esetén rövidebb intervallumok szükségesek.

Szervizközpont

Ha egy üzembiztonság vagy megrendelés kapcsán felveszi velünk a kapcsolatot, akkor adja meg a típusmegjelölést és a gép számát.

Ezeket az adatokat a gép típustábláján találja. A használati útmutató végén találja az Önhöz legközelebbi TASKI szerviz partner címét.

Üzemzavarok

Üzemzavar	Lehetséges ok	Üzemzavar megszüntetése	Oldal
A gép nem működik, nem lehet bekapcsolni	A gép ki van kapcsolva	• Kapcsolja be a főkapcsolót	127
	A hálózati dugasz nincs csatlakoztatva	• Csatlakoztassa a hálózati dugaszt a hálózati aljzatba	
	A hálózati kábel hibás	• Cserélje ki a hálózati kábelt	
	A motor nem forog	• Lépjen kapcsolatba a szervizpartnerrel	
	A lábpedál nincs kireteszelve	Reteszelve ki a lábpedált	129
	A biztonsági kapcsoló meghibásodott	• Lépjen kapcsolatba a szervizpartnerrel	
A párna nem forog	A motor forog, de a szerszám nem	• A hajtószíj elszakadt vagy meglazult • Lépjen kapcsolatba a szervizpartnerrel	
	Az elektromos összetevők hibásak	• Lépjen kapcsolatba a szervizpartnerrel	
A gép nem működik, a jelzőlámpa világít	A gép túl lett terhelve, ezért a túláramkioldó kioldott	• Várjon egy kis ideig, majd próbálkozzon újra (a túláramkioldó automatikusan visszaáll)	
A gép nem éri el a névleges fordulatszámot, a túláram jelez	A gép túl van terhelve	• Ellenőrizze a munkamódszert	
	Túl alacsony feszültség: A hálózati kábel túl hosszú	• Távolítsa el a hálózati kábel hosszabbítóját • Ellenőrizze a hálózati feszültséget	
A gép nyugtalanul működik	A párna deformálódott vagy károsodott	• Cserélje ki a párnát	128

Műszaki adatok

Gép	ergodisc 2000			
Munkaszélesség	50			cm
Méret (ho x szé x ma)	108 x 59 x 119			cm
Gép max. súlya üzemkész állapotban	54			kg
Névleges feszültség	220-240V~	100-120 V~	220 V~	AC
Frekvencia	50	60	60	Hz
Névleges teljesítmény	1500			W

Az IEC 60335-2-67 alapján meghatározott értékek		
Hangnyomásszint LpA	68	dB(A)
Bizonytalanság KpA	2,5	dB(A)
Vibráció teljes értéke	< 2,5	m/s ²
Bizonytalanság K	0,25	m/s ²
Fröccsenő víz elleni védelem	IPX0	
Érintésvédelmi osztály	I	

Tartozékok

Sz.	Cikk
7521297	Eldobható gyapjú porzsák
	Különböző párnák (rózsaszín, piros vagy speciális párnák)

Szállítás

- Kapcsolja ki a gépet.
- Húzza ki a dugaszt a hálózati aljzatból.



Figyelem:

A gép minden felemelése veszélyes!
A nem megfelelő kezelés személyi sérülésekhez és a gép károsodásához vezethet.

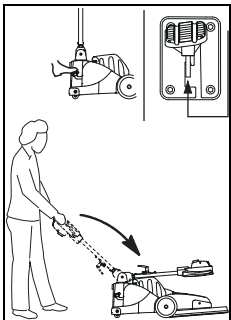

- Állítsa a gépet szállítási helyzetbe.
- Működtesse az állítókart, és hajtsa előre a vezetőrudat, míg az fel nem fekszik a motorburkolatra.

Ártalmatlanítás



Megjegyzés:

A gépet és tartozékait leselejtezés után szakszerűen, a nemzeti előírásoknak megfelelően kell ártalmatlanítani. A Diversey szakszerveze segíti Önt ebben.

A gép felemelése

A módszer:

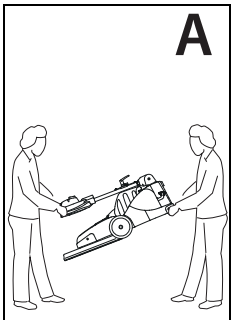

- A felemeléshez fogja meg a gépet a karnál, a másik személy pedig a ház hátrészén.

B módszer:

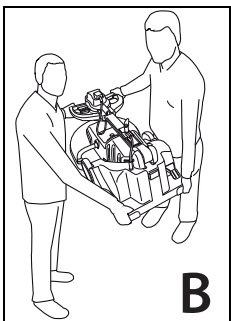

- A felemeléshez fogja meg a gépet a karnál és a ház hátrészén.



Megjegyzés:

Ügyeljen arra, hogy a gép a szállító járműben szorosan legyen szíjazva, és rögzítve legyen.

Traduzione delle Istruzioni d'uso originali

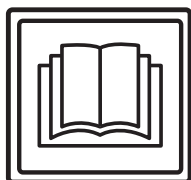

ATTENZIONE!

Leggere attentamente le istruzioni d'uso e di sicurezza prima della prima messa in esercizio.

Conservare il presente manuale con cura e a portata di mano per una rapida consultazione in qualsiasi momento.

Spiegazione dei simboli



Attenzione:

Questo simbolo indica informazioni importanti. Il mancato rispetto di queste note può condurre a pericolo per le persone e/o a gravi danni materiali!



Attenzione:

Questo simbolo indica informazioni importanti. Il mancato rispetto di queste note può portare a malfunzionamenti e danni materiali!



Nota:

Questo simbolo indica informazioni importanti relative all'uso efficiente del prodotto. Il mancato rispetto di queste note può portare a malfunzionamenti!

• Contiene le note relative ai passaggi che devono essere eseguiti in sequenza.

Indice

Istruzioni di sicurezza	134
Prodotti per la pulizia	135
Ulteriori documenti	135
Struttura	136
Posizioni della macchina	137
Prima della messa in servizio	137
Inizio lavoro	138
Fine lavoro	139
Assistenza, cura e manutenzione	140
Guasti	141
Dati tecnici	141
Accessori	141
Trasporto	142
Smaltimento	142

Destinazione d'uso

Le macchine sono destinate ad uso commerciale (ad esempio in hotel, scuole, ospedali, fabbriche, centri commerciali, uffici, ecc.).

Sotto stretta osservanza di queste istruzioni d'uso valgono per i singoli tipi le tecniche di utilizzo indicate in questa pagina 138.

Queste macchine sono progettate esclusivamente per l'uso interno.



Attenzione:

Non utilizzare questa macchina per la pulizia profonda di piastrellature di pavimenti duri.



Attenzione:

Le modifiche alla macchina non autorizzate da Diversey portano all'invalidazione dei segnali di sicurezza e della conformità CE. Un impiego della macchina contrario al suo corretto utilizzo potrebbe comportare danni alle persone, alla macchina e all'ambiente di lavoro. In tali casi decadono normalmente tutti gli eventuali diritti di garanzia e di assicurazione.

Istruzioni di sicurezza

Le macchine TASKI sono conformi, per progettazione e costruzione, ai requisiti rilevanti essenziali di sicurezza e di salute delle direttive CE e recano pertanto la marcatura CE.



Attenzione:

La macchina deve essere utilizzata solo da persone che siano adeguatamente formate a tale scopo o abbiano dimostrato la loro capacità di operare e siano espressamente autorizzate a usare la macchina.



Attenzione:

La macchina non deve essere utilizzata da persone con capacità fisiche, sensoriali o mentali ridotte, inclusi bambini, o che manchino di esperienza o conoscenza della macchina stessa.

I bambini devono essere sorvegliati per assicurarsi che non giochino con la macchina.



Attenzione:

La macchina non può essere utilizzata in ambienti in cui sono immagazzinati o trattati materiali potenzialmente esplosivi e infiammabili (ad esempio benzina, solventi, olio, polvere, ecc.).

I componenti elettrici o meccanici possono provocare l'ignizione di queste sostanze.



Attenzione:

La macchina non va utilizzata per l'aspirazione di sostanze tossiche, nocive, corrosive o irritanti (ad esempio, polveri nocive, ecc.). Il sistema di filtraggio non è in grado di filtrare sostanze di questo tipo in maniera sufficiente.

Non si possono escludere possibili danni per la salute degli utenti e dei terzi.



Attenzione:

Prestare attenzione alle condizioni locali, ai terzi e ai bambini. In particolare, è necessario rallentare nei pressi di angoli ciechi, come ad es. prima di porte o curve.



Attenzione:

Non è consentito trasportare altre persone e oggetti con questa macchina.

**Attenzione:**

In caso di malfunzionamento, difetto, collisione o una caduta, la macchina deve essere controllata da personale autorizzato prima di riprenderne l'uso. Lo stesso vale se la macchina viene lasciata aperta, immersa in acqua o esposta all'umidità.

**Attenzione:**

In caso di danni alle parti di sicurezza, come la copertura spazzole, il cavo di alimentazione principale o i coperchi che consentono l'accesso alle parti in tensione, la macchina deve essere spenta immediatamente!

**Attenzione:**

La macchina non deve sostare, né essere parcheggiata o immagazzinata in pendenza.

**Attenzione:**

Questa macchina è progettata solo per il funzionamento a secco.

**Attenzione:**

Controllare regolarmente il cavo di alimentazione per eventuali difetti o l'tagli e non mantenere il motore in funzione se non è in perfette condizioni, ma eseguire le opportune riparazioni da un elettricista autorizzato!

**Attenzione:**

La macchina deve essere protetta contro l'uso non autorizzato. Custodire la macchina in un ambiente chiuso prima di allontanarsi dalla stessa.

**Attenzione:**

La macchina può essere usata e immagazzinata solo in un ambiente asciutto, privo di polvere e a temperature comprese fra +10 e +35 °C.

**Attenzione:**

Le riparazioni di parti meccaniche o elettriche della macchina devono essere eseguite esclusivamente da personale autorizzato che conosca tutte le norme di sicurezza.

**Attenzione:**

Devono essere utilizzati solo gli accessori (spazzole, pad, ecc.) definiti nelle presenti istruzioni d'uso come "Accessori" o consigliati da un consulente TASKI. Altri accessori possono pregiudicare la sicurezza e le funzioni della macchina.

**Attenzione:**

Le norme nazionali per la tutela delle persone e la prevenzione degli infortuni, nonché le istruzioni per l'uso dei produttori di detergenti, devono essere rigorosamente rispettate.

**Attenzione:**

È vietato collegare o scollegare il connettore con mani bagnate!

**Attenzione:**

Verificare se la tensione nominale indicata sulla targhetta modello corrisponda alla tensione di rete!

**Attenzione:**

Fare attenzione che il cavo di rete non subisca danni a causa degli accessori in rotazione (spazzole, piatti trattenitori, ecc.), calore, olio o spigoli appuntiti, non si impigli e non si deformi!

**Attenzione:**

Le macchine e gli apparecchi TASKI sono progettati in modo che, secondo lo stato attuale delle conoscenze, possano essere esclusi rischi per la salute a causa del rumore o delle vibrazioni. Vedere i dati tecnici a pagina 141.

Prodotti per la pulizia**Nota:**

Le macchine TASKI sono progettate in modo da ottenere i migliori risultati di pulizia con i prodotti per la pulizia TASKI. Altri prodotti per la pulizia possono causare un malfunzionamento o danni alla macchina o all'ambiente di lavoro. Per questo motivo, si consiglia di utilizzare solo prodotti per la pulizia TASKI. I guasti che sorgono a causa di prodotti per la pulizia errati non sono coperti dalla garanzia.

Per ulteriori informazioni rivolgersi al proprio partner di assistenza TASKI.

Ulteriori documenti**Nota:**

Lo schema elettrico di questa macchina si trova nella lista delle parti di ricambio. Contattare il servizio clienti per maggiori informazioni.

Struttura

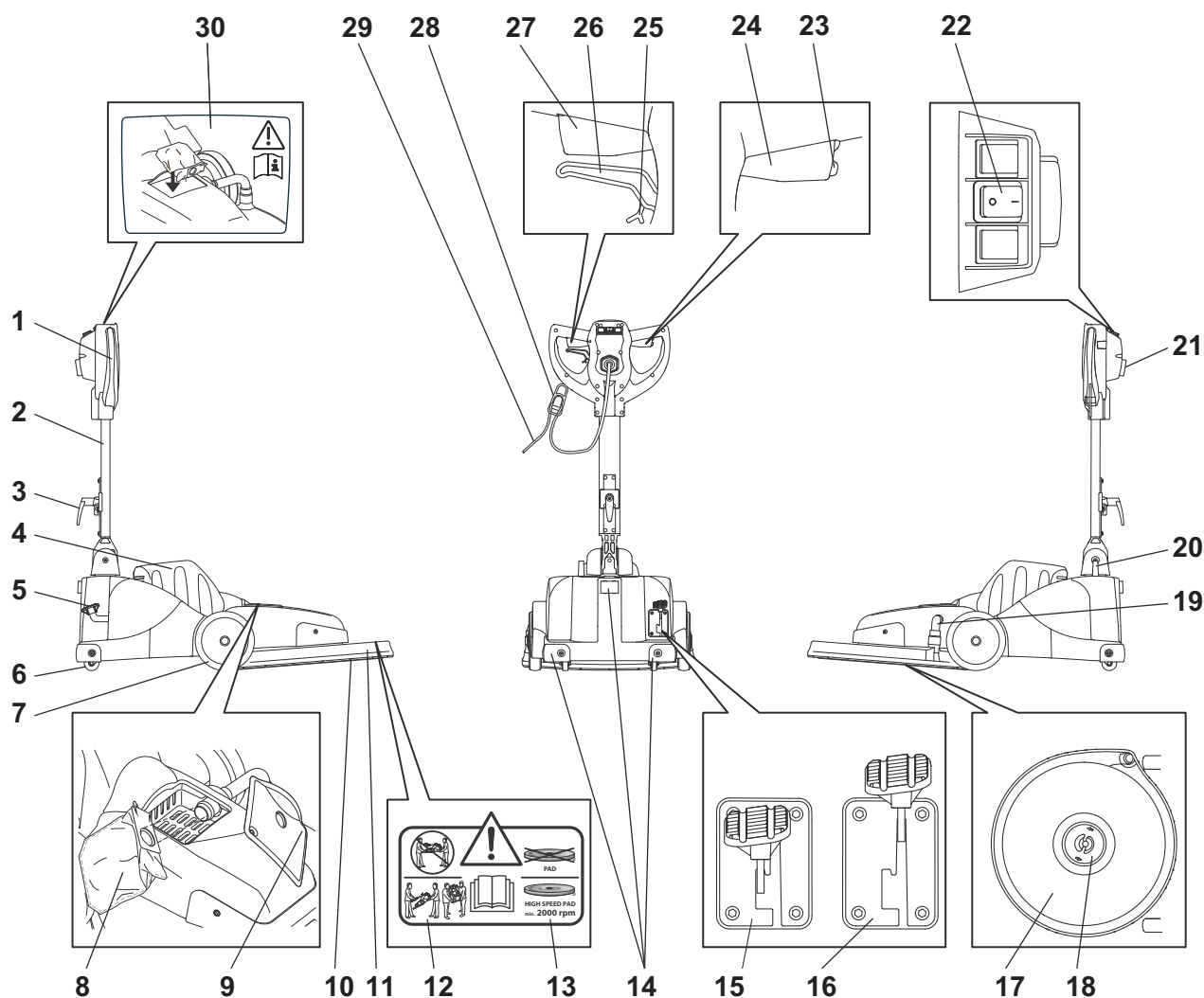

- | | | | |
|----|--|----|--|
| 1 | Impugnatura | 27 | Leva operativa a sinistra (motore ON/OFF) |
| 2 | Barra in acciaio di guida | 28 | Supporto cavo |
| 3 | Avvolgicavo | 29 | Cavo alimentazione principale |
| 4 | Copertura motore | 30 | Avvertenza per l'inserimento del sacchetto polvere non tessuto |
| 5 | Pedale accessorio | | |
| 6 | Ruote portanti | | |
| 7 | Ruote di trasporto | | |
| 8 | Sacchetto polvere non tessuto monouso | | |
| 9 | Copertura spazio sacchetto polvere | | |
| 10 | Accessorio (pad) | | |
| 11 | Copertura accessorio | | |
| 12 | Avvertenza per trasporto | | |
| 13 | Avvertenza per tipo pad | | |
| 14 | Profilo di protezione | | |
| 15 | Pedale posizione di parcheggio (accessorio sopra) | | |
| 16 | Pedale posizione di lavoro (accessorio sotto) | | |
| 17 | Piatto trattenitore | | |
| 18 | Fissaggio pad | | |
| 19 | Tubo di aspirazione | | |
| 20 | Passacavo | | |
| 21 | Inserzione cavo (per UK e NA con spina speciale) | | |
| 22 | Interruttore principale (on= I/off=0) | | |
| 23 | Interruttore di sicurezza | | |
| 24 | Leva operativa a destra (motore ON/OFF) | | |
| 25 | Arresto leva di regolazione (per movimento libero della barra in acciaio di guida) | | |
| 26 | Leva di regolazione per l'inclinazione della barra in acciaio di guida | | |

Posizioni della macchina

Posizione di parcheggio/spostamento

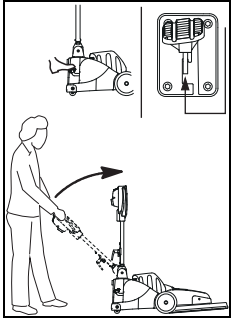

- Attivare la leva di regolazione e sollevare lentamente la barra in acciaio di guida fino a quando è verticale.
- Il pedale deve essere in posizione (accessorio sopra).

Posizione di lavoro

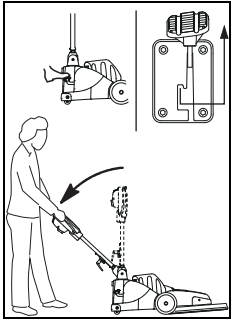

- Attivare la leva di regolazione sull'impugnatura e abbassare lentamente la barra in acciaio di guida finché la posizione di lavoro non è comoda.
- Abbassare l'accessorio sbloccando il pedale (accessorio sotto).

Posizione di trasporto

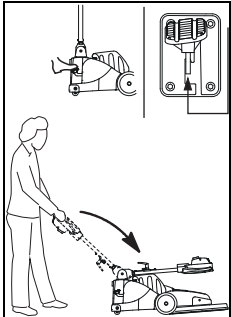

- Attivare la leva di regolazione e inclinare la barra in acciaio di guida in avanti finché si posiziona sulla copertura del motore.

Posizione di sostituzione del pad

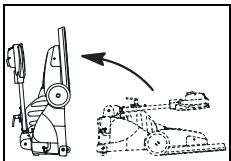

- Attivare la leva di regolazione e inclinare la barra in acciaio di guida in avanti finché si posiziona sulla copertura del motore.
- Posizionare la macchina sul dorso contrapponendo il piede dietro.

Prima della messa in servizio

Sostituzione del pad

- Prima dell'inserimento verificare:
- l'usura e la pulizia del pad.



Attenzione:

Non utilizzare pad usurati o sporchi. Utilizzare solo accessori originali TASKI. Il mancato rispetto può portare a risultati scadenti della pulizia o addirittura a danni al pavimento.

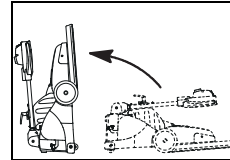

- Portare la macchina nella posizione di sostituzione del pad.

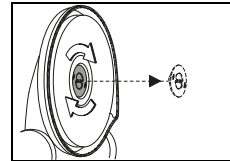

- Rimuovere il fissaggio del pad ruotando verso destra.

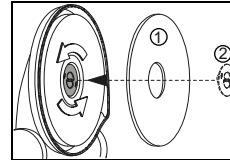

- Posizionare il pad (1) centrato sul piatto trattenitore e fermarlo con il relativo fissaggio (2).

Sostituzione del sacchetto polvere non tessuto monouso



Attenzione:

Non utilizzare mai la macchina senza il sacchetto polvere non tessuto inserito.

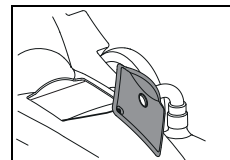

- Rimuovere la copertura dello spazio sacchetto polvere.

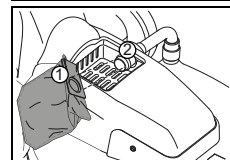

- Inserire il sacchetto polvere non tessuto con l'apertura (1) sul tubo immissione (2).

Prestare attenzione che scatti sopra la grata (protuberanza).

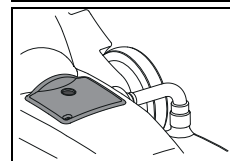

- Richiudere lo spazio sacchetto polvere con la copertura.

Inserimento del tubo aspirazione



Nota:

Controllare se il tubo aspirazione è inserito correttamente.

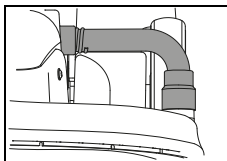

- L'inserimento corretto del tubo aspirazione impedisce la fuoriuscita di polvere.

Tecnica di utilizzo

Macchina	ergodisc 2000
Pulizia a umido e pulizia di base	no
Pulizia a spray	no
Shampooatura ad umido	no
Shampooatura a secco	no
Lucidatura	sì
Levigatura	no
Cristallizzazione	no

Inizio lavoro



Attenzione:

Agli utenti meno esperti si consiglia di provare la lucidatura in una zona di prova, finché non si diventa esperti nell'uso della macchina.

Il pavimento può subire danni a causa di un utilizzo errato della macchina.

Nota:

Il pad ruota a 2000 1/min. Utilizzare solo pad approvati.



Inizio della pulizia

- Collegare la spina alla presa di corrente di rete.

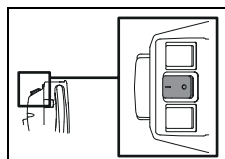

- Spegner la macchina premendo l'interruttore principale. (On=I).

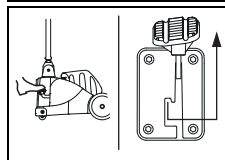

- Sbloccare la leva a pedale e abbassare lentamente il pad.



Nota:

Tenere il cavo alimentazione principale in mano.

Provvedere affinché il cavo alimentazione principale non venga in contatto con l'accessorio.



Nota:

Tenere ben salda la macchina con entrambe le mani.

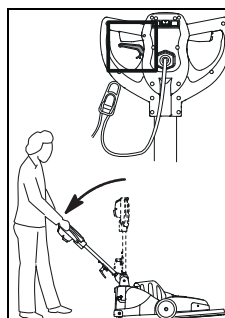

- Attivare la leva di regolazione sull'impugnatura e abbassare lentamente la barra in acciaio di guida fino a raggiungere una posizione di lavoro comoda.

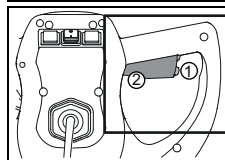

- Premere l'interruttore di sicurezza (1) e attivare contemporaneamente la leva operativa (2).

Così facendo viene messo in moto il pad.



Nota:

Il pad si attacca al pavimento a quando la macchina si mette in movimento.

**Attenzione:**

Non rimanere in piedi con la macchina in funzione. Il pavimento può subire danni.

Trasporto sulle scale**Nota:**

Il trasporto sulle scale può, in generale, essere eseguito solo in due.

- Spegnere la macchina.
- Estrarre la spina dalla presa di corrente di rete.

**Attenzione:**

Ogni sollevamento della macchina è legato a un possibile rischio!

Con pedane non idonee si possono verificare danni/lesioni alle persone e alle cose.

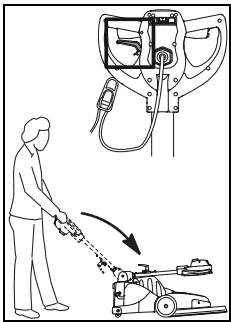

- Attivare la leva di regolazione e portare la macchina nella posizione di trasporto.
- Inclinare la barra in acciaio di guida in avanti finché si trova sulla copertura del motore.

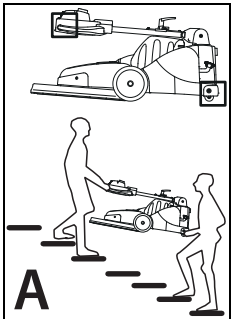
Sollevamento della macchina**Variante A:**

- Per sollevare la macchina, afferrarla per l'impugnatura e la seconda persona per il retro della copertura.

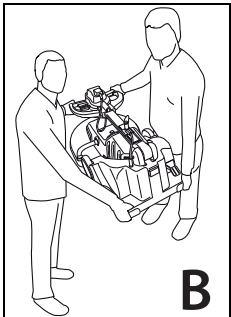
Variante B:

- Per il sollevamento afferrare la macchina per l'impugnatura e per il retro della copertura.

Fine lavoro

- Lasciar andare la leva dell'interruttore.
- Spegnere la macchina premendo l'interruttore principale (off=0).

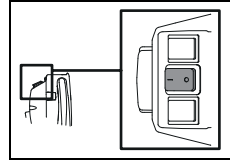

- Estrarre la spina dalla presa di corrente di rete.

**Attenzione:**

Nei passaggi seguenti per lo svuotamento e la pulizia, la macchina deve sempre essere spenta (interruttore principale) e la spina deve essere scollegata dalla presa di corrente di rete.

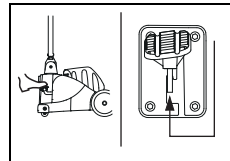
Rimozione e pulizia dei pad

- Per sollevare il pad, premere la leva a pedale verso il basso finché scatta.

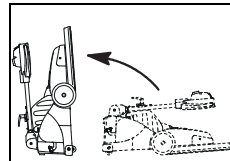

- Portare la macchina nella posizione di sostituzione del pad.

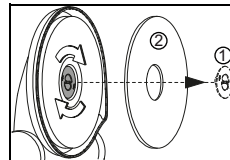

- Rimuovere il fissaggio del pad (1) e il pad (2).

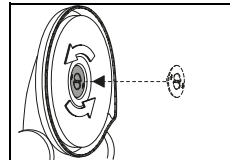

- Posizionare nuovamente il fissaggio del pad sul piatto trattenitore.

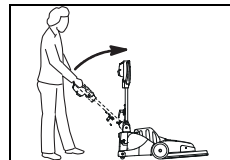

- Portare la macchina nella posizione di parcheggio.

- Pulire il cavo alimentazione principale con un panno umido e avvolgerlo lasco sull'impugnatura e sull'avvolgicavo.

**Nota:**

Aspirare la polvere sul pad o pulirla con acqua corrente.

**Attenzione:**

Il pad non può essere asciugato nell'asciugatrice!

Rimozione/Sostituzione del sacchetto polvere non tessuto

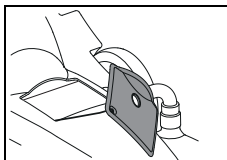

- Rimuovere la copertura dello spazio sacchetto polvere.

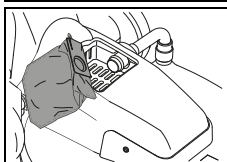

- Rimuovere il sacchetto polvere non tessuto pieno.
- Pulire lo spazio sacchetto polvere con un panno umido.
- Inserire un nuovo sacchetto polvere non tessuto.

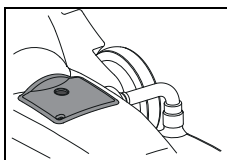

- Richiudere lo spazio sacchetto polvere con la copertura.

Pulizia della macchina



Attenzione:

Non pulire mai la macchina con getti d'acqua o pulitori ad alta pressione.

L'acqua penetrata nella macchina può provocare seri danni alle parti meccaniche o elettriche.

- Pulire la macchina con un panno umido.

Immagazzinamento / parcheggio della macchina (non in funzione)



Nota:

La macchina deve essere spenta e la spina deve essere rimossa dalla presa di corrente di rete.



Nota:

Non immagazzinare la macchina con l'accessorio montato.

Assistenza, cura e manutenzione

La manutenzione della macchina è essenziale per il corretto funzionamento ed una lunga durata.



Attenzione:

Durante alcuni lavori di manutenzione alla macchina estrarre il connettore dalla presa di corrente !



Attenzione:

Possono essere utilizzate solo parti originali TASKI, altrimenti decadono tutte le rivendicazioni di garanzia e responsabilità!

Spiegazione dei simboli:

◇ = Alla fine di ogni pulizia, ◇◇ = ogni settimana, ◇◇◇ = ogni mese, ⊗ = led di servizio

Attività	◇	◇◇	◇◇◇	⊗	Pagina
Controllare la ventilazione motore per rilevare eventuale accumulo di polvere, pulire se necessario	•				
Controllo/Sostituzione del sacchetto polvere non tessuto	•				140
Pulire il pad e lasciar asciugare	•				139
Pulire la macchina con un panno umido	•				

Intervalli di assistenza

Le macchine TASKI sono di alta qualità, sono state testate in fabbrica e dal revisore autorizzato per la vostra sicurezza. I componenti elettrici e meccanici sono soggetti ad usura e obsolescenza dopo un uso prolungato.

- Per mantenere la sicurezza di funzionamento e la disponibilità, se l'indicatore di servizio è acceso (impostazione di fabbrica 250 Orario di lavoro) o almeno una volta all'anno è necessario eseguire una revisione di assistenza.



Nota:

In caso di sollecitazioni straordinarie e/o insufficiente manutenzione sono necessari intervalli più brevi.

Centri di assistenza

Se ci contattate a causa di un malfunzionamento o di un ordine, indicate sempre il modello e il numero di serie.

Queste informazioni possono essere trovate sulla targhetta della macchina. Nell'ultima pagina di questo manuale trovate l'indirizzo del più vicino punto di assistenza TASKI.

Guasti

Guasto	Possibile causa	Rimuovere il guasto	Pagina
La macchina non si accende	Macchina spenta	• Attivare la macchina	136
	Spina principale non collegata	• Collegare la spina principale alla presa di corrente di rete	
	Cavo alimentazione principale difettoso	• Sostituire il cavo alimentazione principale	
	Il motore non gira	• Contattare un centro di assistenza	
	Il pedale non è sbloccato	Sbloccare il pedale	138
	Interruttore di sicurezza difettoso	• Contattare un centro di assistenza	
Il pad non gira	Il motore gira, ma l'accessorio non gira	• Cinghie di trasmissione rotte o allentate • Contattare un centro di assistenza	
	Componenti elettrici difettosi	• Contattare un centro di assistenza	
La macchina non ha alcuna funzione, la lampada spia non si accende	La macchina è stata sovraccaricata, è scattato l'interruttore sovraccarico	• Aspettare un po' di tempo, quindi riprovare (l'interruttore sovraccarico si ripristina automaticamente)	
La macchina non arriva alla velocità di regime, si ha sovracorrente	La macchina è sovraccaricata	• Controllare la tecnica di lavoro	
	Sottotensione: Il cavo alimentazione principale è troppo lungo	• Eliminare le prolunghe del cavo alimentazione principale • Controllare la tensione di rete	
La macchina si muove in modo turbolento	Pad deforme o danneggiato	• Sostituire il pad	137

Dati tecnici

Macchina	ergodisc 2000			
Fronte lavoro	50			cm
Dimensioni (Lunghezza x Larghezza x Altezza)	108 x 59 x 119			cm
Peso massimo macchina pronta	54			kg
Voltaggio	220-240 V~	100-120V~	220 V~	CA
Frequenza	50	60	60	Hz
Potenza assorbita nominale	1500			W

Valori misurati in base a IEC 60335-2-67		
Livello di rumorosità LpA	68	dB(A)
Imprecisione KpA	2,5	dB(A)
Valore totale di oscillazione	<2,5	m/s ²
Imprecisione K	0,25	m/s ²
Protezione all'acqua	IPX0	
Classe di protezione	I	

Accessori

N.	articolo
7521297	Sacchetto polvere non tessuto monouso
	Pad differenti (rosa, rossi o pad speciali)



Trasporto

- Spegnere la macchina.
- Estrarre la spina dalla presa di corrente di rete.



Attenzione:

Ogni sollevamento della macchina è legato a un possibile rischio!

Con pedane non idonee si possono verificare danni/lesioni alle persone e alle cose.

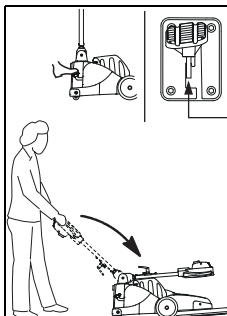

- Portare la macchina nella posizione di trasporto.
- Attivare la leva di regolazione e inclinare la barra in acciaio di guida in avanti finché si posiziona sulla copertura del motore.

Sollevamento della macchina

Variante A:

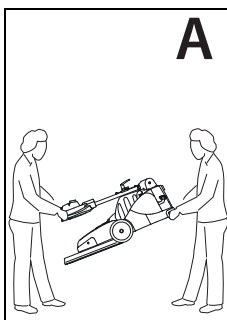

- Per sollevare la macchina, afferrarla per l'impugnatura e la seconda persona per il retro della copertura.

Variante B:

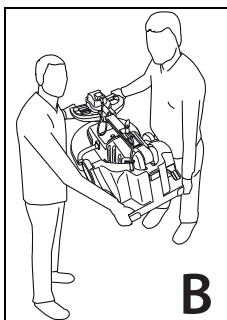

- Per il sollevamento afferrare la macchina per l'impugnatura e per il retro della copertura.

Nota:



Assicurarsi che la macchina sia fissata e protetta nel veicolo di trasporto.

Smaltimento

Nota:



La macchina e gli accessori, dopo essere stati messi fuori servizio, devono essere smaltiti correttamente secondo le normative locali. Rivolgersi al partner di assistenza Diversey per supporto.

Originalios naudojimo instrukcijos vertimas

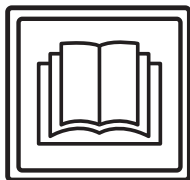

ATSARGIAI!

Prieš naudojant mašiną pirmą kartą, būtina perskaityti naudojimo instrukciją ir saugos nuorodas.

Saugokite naudojimo instrukciją lengvai pasiekiamoje vietoje, kad bet kada galėtumėte ją paskaityti.

Ženklių paaiškinimas



Pavojus!

Šiuo ženklu žymima svarbi informacija. Nesilaikant šių nuorodų, gali susižaloti asmenys ir (arba) kilti didelė materialinė žala!



Dėmesio!

Šiuo ženklu žymima svarbi informacija. Nesilaikant šių nuorodų, gali kilti gedimų ir materialinės žalos!



Pastaba.

Šiuo ženklu žymima svarbi informacija, susijusi su veiksmingu produkto naudojimu. Nesilaikant šių nuorodų, gali kilti gedimų!

Nurodomi darbo veiksmi, kuriuos turite atlikti nustatyta eilės tvarka.

Turinys

Saugumo nurodymai	143
Valymo produktai	144
Kiti dokumentai	144
Konstrukcijos apžvalga	145
Mašinos padėty	146
Prieš pradėdant naudoti	146
Darbo pradžia	147
Darbo pabaiga	148
Techninė ir kita priežiūra	149
Trikty	150
Techninė informacija	150
Priedai	151
Vežimas	151
Šalinimas	151

Naudojimas pagal paskirtį

Mašinos skirtos naudoti komerciniais tikslais (pvz., viešbučiuose, mokyklose, ligoninėse, gamyklose, prekybos centruose, biuruose ir pan.).

Griežtai laikantis šios naudojimo instrukcijos, atskiriems modeliams taikomos 147 puslapyje nurodytos naudojimo technikos.

Ši mašina sukurta naudoti tik vidaus patalpose.



Dėmesio!

Šios mašinos negalima naudoti gilumiam kietų grindų valymui.



Pavojus!

Jeigu atliekami pakeitimai, kurių nenurodė „Diversey“, nebegalios saugos ženklai ir CE atitiktis. Naudojant mašiną ne pagal paskirtį, gali susižaloti žmonės, sugesti mašina arba atsirasti pažeidimų darbo aplinkoje. Tokiais atvejais paprastai nustoja galioti bet kokie garantijos reikalavimai.

Saugumo nurodymai

Pagal sandarą ir konstrukciją TASKI mašinos atitinka taikomus pagrindinius EB direktyvų saugos bei sveikatos reikalavimus ir yra pažymėtos CE ženklu.



Pavojus!

Mašiną naudoti gali tik asmenys, tinkamai išmokyti ja naudotis arba įrodę, kad moka ja naudotis, ir kuriems ją naudoti aiškiai pavesta.



Pavojus!

Šios mašinos negali naudoti vaikai ir asmenys, kurių sutrikę fiziniai, jutiminiai arba protiniai gebėjimai arba kuriems trūksta patirties ir žinių.

Būtina prižiūrėti vaikus ir įsitikinti, kad jie nežaidžia su mašina.



Pavojus!

Mašinos negalima naudoti patalpose, kuriose laikomos arba perdirstamos sprogios ir lengvai užsidegančios medžiagos (pvz., benzinas, tirpalai, mazutas, dulkės ir pan.).

Dėl elektrinių arba mechaninių komponentų šios medžiagos gali užsidegti.



Pavojus!

Mašinos negalima naudoti nuodingoms, sveikatai kenksmingoms, ėdžioms arba dirginančioms medžiagoms (pvz., pavojingoms dulksoms ir pan.) siurbti. Filtrų sistema tokių medžiagų pakankamai neišfiltruoja.

Jos gali pakenkti naudotojo arba kitų asmenų sveikatai.



Pavojus!

Dirbdami atsižvelkite į vietos aplinkybes, taip pat į kitus asmenis ir vaikus! Pirmiausia sumažinkite greitį tokiose vietose, kuriose prastas matomumas, pvz., prie durų arba posūkių.



Pavojus!

Šia mašina negalima vežti kitų žmonių ir objektų.

**Pavojus!**

Pastebėjus, kad mašina netinkamai veikia, sugedo arba buvo susidūrusi arba nukritusi, prieš pakartotinai ją paleidžiant privalo patikrinti įgaliotas specialistas. Tai taikoma ir tada, jei mašina pabuvo lauke, buvo pazardinta į vandenį ir (arba) sudrėko.

**Pavojus!**

Mašinos eksploatuoti nebegalima, jeigu pažeistos su sauga susijusios dalys, pavyzdžiui, šepėčio gaubtas, tinklo kabelis arba kiti gaubtai, kurie suteikia prieigą prie elektrai laidžių dalių!

**Pavojus!**

Mašinos negalima statyti arba laikyti ant nuolydžio.

**Pavojus!**

Mašina skirta sausam naudojimui

**Pavojus!**

Reguliariai tikrinkite, ar nėra tinklo kabelio pažeidimų ir ar jis nepasenęs. Eksploatuokite tik neprikaištingos būklės mašiną, kitoku atveju tegu ją patikrina įgalioti specialistai!

**Dėmesio!**

Mašina turi būti apsaugota nuo neleistino naudojimo. Prieš palikdami mašiną be priežiūros, ją pastatykite į uždara patalpą.

**Dėmesio!**

Mašiną galima naudoti ir laikyti tik sausoje, nedulkėtoje aplinkoje 10–35 °C temperatūroje.

**Dėmesio!**

Mechaninių arba elektros dalių remonto darbus gali atlikti tik įgaliotieji specialistai, susipažinę su taikomomis saugumo nuostatomis.

**Dėmesio!**

Galima naudoti tik tuos įrankius (šepėčius, padėkliukus ir pan.), kurie kaip priedai nurodyti šioje naudojimo instrukcijoje arba kuriuos rekomendavo TASKI konsultantas. Kiti įrankiai gali pakenkti mašinos saugai ir veikimui.

**Dėmesio!**

Visada būtina laikytis nacionalinių asmens apsaugos ir nelaimingų atsitikimų prevencijos nuostatų, taip pat su valymo priemonių naudojimu susijusių gamintojo nurodymų.

**Dėmesio!**

Draudžiama rankomis įkišti ir ištraukti tinklo kištuką!

**Dėmesio!**

Patikrinkite, ar specifikacijų lentelėje nurodyta nominalioji įtampa atitinka jūsų tinklo įtampa!

**Dėmesio!**

Atkreipkite dėmesį, kad kabelio nespautų, netemptų ir nepažeistų besisukantys įrankiai (šepėčiai, padėkliukai arba pan.) arba karštis, alyva ir aštrios briaunos!

**Dėmesio!**

TASKI mašinos ir prietaisai yra sukonstruoti taip, kad, atsižvelgiant į dabartinę būseną, atmetama sveikatos pažeidimų dėl triukšmo emisijos arba vibracijos galimybė.

Žr. techninę informaciją 150p.

Valymo produktai**Pastaba.**

Atsižvelgiant į TASKI mašinų konstrukciją, geriausių valymo rezultatų pasiekama naudojant TASKI valymo produktus.

Kiti valymo produktai gali turėti įtakos mašinos veikimui, ją apgadinti arba pažeisti darbo aplinką.

Todėl rekomenduojame naudoti tik TASKI valymo produktus.

Gedimams, atsiradusiems naudojant netinkamus valymo produktus, garantija netaikoma.

Išsamesnės informacijos kreipkitės į savo TASKI techninės priežiūros atstovą.

Kiti dokumentai**Pastaba.**

Šios mašinos elektros schemą rasite at-sarginių dalių sąrašė.

Dėl išsamesnės informacijos susisiekite su klientų aptarnavimo centru.

Konstrukcijos apžvalga

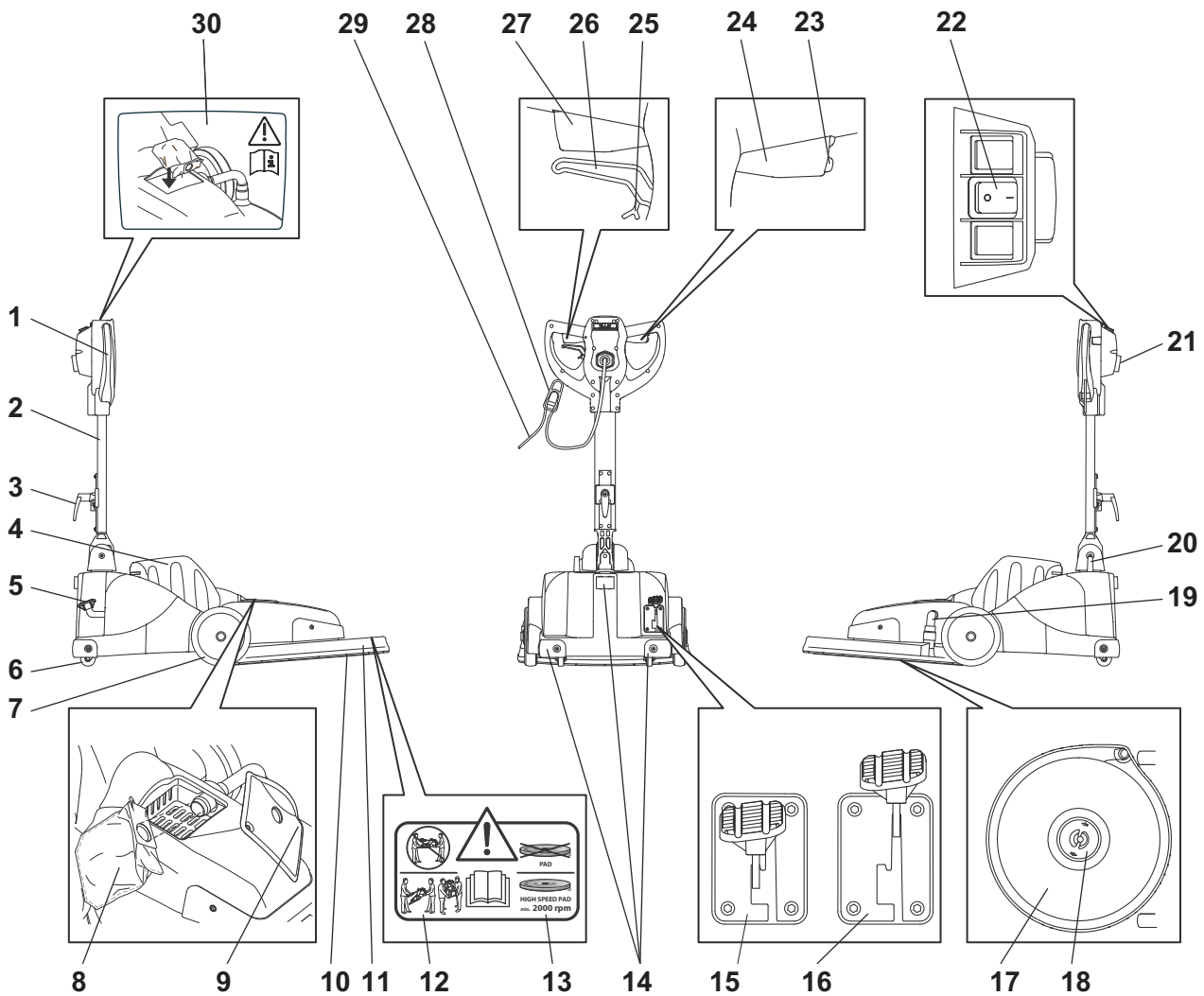

- | | |
|--|--|
| 1 Kreipiamoji rankena | 27 Jungimo svirtis kairėje (variklis įj. / išj.) |
| 2 Kreipiamasis strypas | 28 Kabelio tempimo apkrova |
| 3 Kabelio kablys | 29 Tinklo kabelis |
| 4 Variklio gaubtas | 30 Įspėjimas dulkių maišelio įdėjimui |
| 5 Įrankių pedalas | |
| 6 Atraminiai ratukai | |
| 7 Transportavimo ratukai | |
| 8 Vienkartinis tekstilinis dulkių maišelis | |
| 9 Dulkių maišelio dėklo gaubtas | |
| 10 Įrankis (padėkliukas) | |
| 11 Įrankio gaubtas | |
| 12 Įspėjimas transportavimui | |
| 13 Įspėjimas padėkliuko tipui | |
| 14 Apsaugos profilis | |
| 15 Įrankių pedalas stovėjimo padėtis (įrankis pakeltas) | |
| 16 Įrankių pedalas darbinė padėtis (įrankis nuleistas) | |
| 17 Plovimo diskas | |
| 18 Padėkliuko tvirtinimas | |
| 19 Siurbimo žarna | |
| 20 Riebokšlis | |
| 21 Laido jungtis (UK ir NA su specialiu kištuku) | |
| 22 Pagrindinis jungiklis (jungta = I / Išjungta = 0) | |
| 23 Apsauginis išjungiklis | |
| 24 Jungimo svirtis dešinėje (variklis įj. / išj.) | |
| 25 Reguliavimo svirties fiksatorius (laisvam kreipiamojo strypo judėjimui) | |
| 26 Kreipiamojo strypo nuolydžiui skirta reguliavimo svirtis | |

Mašinos padėtys

Stovėjimo / judėjimo padėtis

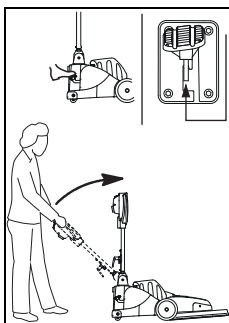

- Patraukite reguliavimo svirtį ir lėtai pakelkite kreipiamąjį strypą aukštyn, kol jis bus vertikaloje padėtyje.
- Įrankių pedalas turi užsifikuoti (įrankis viršuje).

Darbinė padėtis

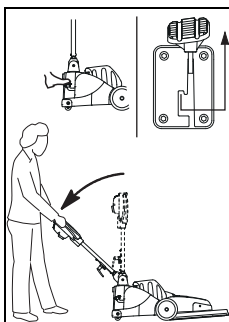

- Nuspauskite reguliavimo svirtį prie kreipiamosios rankenos ir lėtai nuleiskite kreipiamąjį strypą, žemyn, į patogią darbinę padėtį.
- Nuleiskite įrankį, atblokuodami įrankių pedala (įrankis nuleistas)

Transportavimo padėtis

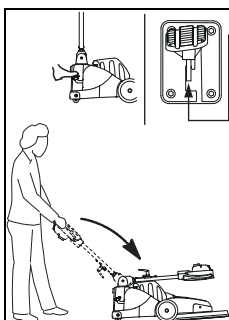

- Nuspauskite reguliavimo svirtį ir nulenkite kreipiamąjį strypą, paguldydami jį ant variklio gaubto.

Padėkliuko keitimo padėtis

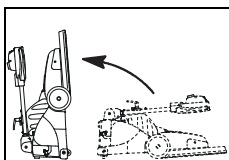

- Nuspauskite reguliavimo svirtį ir nulenkite kreipiamąjį strypą, paguldydami jį ant variklio gaubto.
- Prilaikydami koja, atverskite mašiną ant galinės dalies.

Prieš pradėdant naudoti

Padėkliuko uždėjimas

Prieš įstatydami patikrinkite:

- ar naudotinas padas nesusidėvėjo ir yra švarus.



Dėmesio!

Nenaudokite padėklių, kurie yra susidėvėję arba nešvarūs. Naudokite tik originalius TASKI įrankius. Nesilaikant šių nurodymų, valymo rezultatai gali būti nepakankami ir net gali būti pažeista danga.

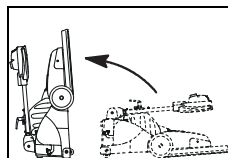

- Pastatykite mašiną į padėkliuko keitimo padėtį.

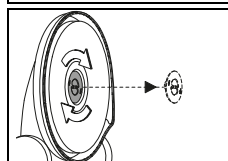

- Sukdami į dešinę, nuimkite padėkliuko tvirtinimą.

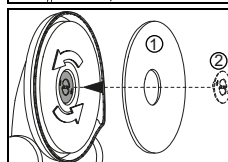

- Padėkliuką (1) uždėkite disko centre ir prisukite tvirtinimo diską (2).

Vienkartinis tekstilinis dulkių maišelis



Dėmesio!

Niekada nenaudokite mašinos be dulkių maišelio.

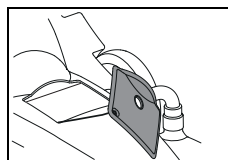

- Nuimkite dulkių maišelio dėklo gaubtą.

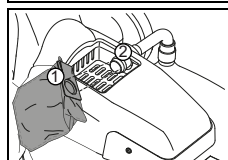

- Dulkių maišelio angą (1) užmaukite ant siurbimo vamzdžio (2).
Atkreipkite dėmesį, kad ji užsifikuotų

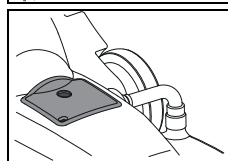

- Uždarykite dulkių maišelio dėklo gaubtą.

Siurbimo žarnos uždėjimas

Pastaba.



Patikrinkite ar siurbimo žarna uždėta teisingai.

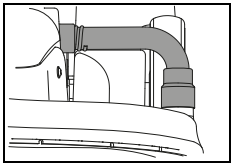

- Teisingai uždėta siurbimo žarna nepraleidžia dulkių.

Taikomoji technika

Mašina	ergodisc 2000
Drėgnas valymas ir pagrindinis valymas	ne
Valymas purškiant	ne
Drėgnas valymas šampūnu	ne
Sausas valymas šampūnu	ne
Poliravimas	taip
Šlifavimas	ne
Kristalizavimas	ne

Darbo pradžia



Dėmesio!

Pradedantiems naudotojams rekomenduojama atlikti bandomąjį poliravimą ir susipažinti su mašinos valdymu.

Neteisingai naudojant mašiną galima apgadinti grindis.

Pastaba.



Padėkliukas sukasi 2000 1 / min greičiu. Naudokite tik leistinus naudoti padėkliukus.

Valymo pradžia

- Įkiškite kištuką į kištukinį lizdą.

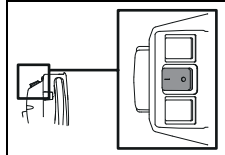

- Įjunkite mašiną nuspaudę pagrindinį jungiklį. (Ij = I)

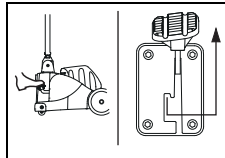

- Atblokuokite įrankių pedalą ir lėtai nuleiskite padėkliuką.

Pastaba.



Tinklo kabelį laikykite rankoje. Pasirūpinkite, kad nebūtų tinklo kabelio kontakto su įrankiu.

Pastaba.



Mašiną laikykite tvirtai abejomis rankomis.

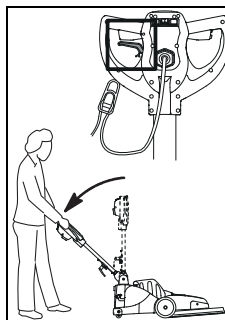

- Nuspauskite reguliavimo svirtį prie kreipiamosios rankenos ir lėtai nuleiskite kreipiamąjį strypą, žemyn, į patogią darbinę padėtį.

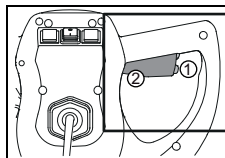

- Tuo pačiu metu nuspauskite apsauginį išjungiklį (1) ir jungimo svirtį (2). *Taip įjungiamas įrankis.*

Pastaba.



Mašinai pradėjus judėti, padėkliukas prisiurbia prie grindų.

Dėmesio!



Nestovėkite mašinai važiuojant. Taip galite apgadinti grindis.

LT

Gabenimas laiptais

Pastaba.



Gabenti laiptais galima tik dviese.

- Išjunkite mašiną.
- Iš kištukinio lizdo ištraukite kištuką.



Dėmesio!

Bet koks mašinos pakėlimas gali būti rizikingas!

Suklydus galima susižaloti arba pažeisti mašiną.

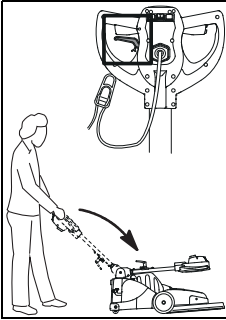

- Nuspauskite reguliavimo svirtį ir nustatykite mašiną į transportavimo padėtį.
- Nulenkite kreipiamąjį strypą į priekį, paguldydami jį ant variklio gaubto.

Mašinos pakėlimas

Variantas A:

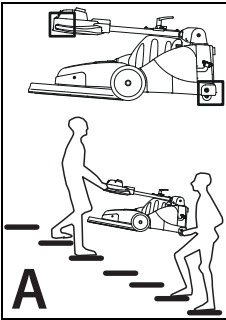

- Norėdami pakelti, paimkite mašiną už rankenos, o antrasis asmuo – už korpuso galo.

Variantas B:

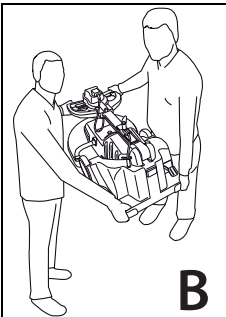

- Norėdami pakelti, paimkite mašiną už rankenos, ir už korpuso galo.

Darbo pabaiga

- Atleiskite jungimo svirtį.

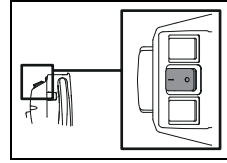

- Išjunkite mašiną paspaudę pagrindinį jungiklį (Išj. = 0).

- Iš kištukinio lizdo ištraukite kištuką.



Dėmesio!

Atliekant kitus – ištuštinimo ir valymo – žingsnius mašina privalo būti išjungta (pagrindinis jungiklis), o kištukas turi būti ištrauktas iš kištukinio lizdo.

Padėkliuko nuėmimas ir valymas

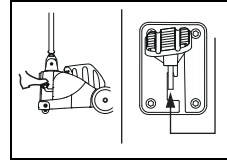

- Padėkliuko pakėlimui kojos svirtį nuspauskite žemyn kol užsifiksuos.

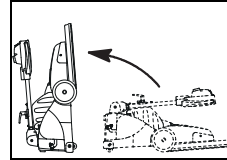

- Pastatykite mašiną į padėkliuko keitimo padėtį.

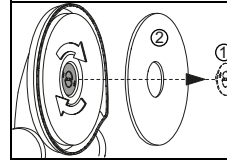

- Nuimkite padėkliuko tvirtinimą (1) ir padėkliuką (2).

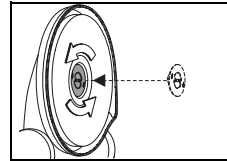

- Padėkliuko tvirtinimą vėl uždėkite ant disko.

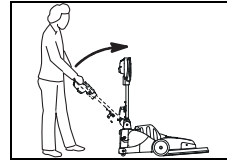

- Mašiną nustatykite į stovėjimo padėtį

- Tinklo kabelį nuvalykite drėgna šluoste ir jį laisvai suvyniokite ant kreipiamosios rankenos ir kabelio kablio.

Pastaba.



Nuo padėkliuko nuvalykite dulkes arba nuplaukite po tekančiu vandeniu.

Dėmesio!

Padėkliuko negalima džiovinti džiovyklėje!



Tekstilinio dulkių maišelio nuėmimas / keitimas

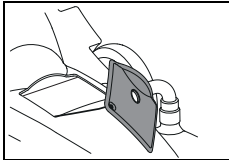

- Nuimkite dulkių maišelio dėklo gaubtą.

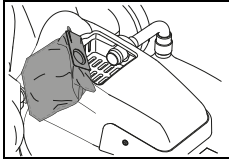

- Išimkite pilną dulkių maišelį.
- Drėgna šluoste išvalykite dulkių dėklo vidų.
- Įdėkite naują dulkių maišelį.

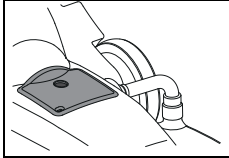

- Uždarykite dulkių maišelio dėklo gaubtą.

Mašinos valymas



Dėmesio!

Niekada nevalykite mašinos aukšto slėgio valytuvu arba vandens srove.

[mašiną įsiskverbęs vanduo gali smarkiai pažeisti mechanines arba elektrines dalis.]

- Mašiną šluostykite drėgna šluoste.

(Nenaudojamos) mašinos laikymas / pastatymas



Pastaba.

Mašina turi būti išjungta, o kištukas ištrauktas iš kištukinio lizdo.



Pastaba.

Mašinos niekada nelaikykite su pakeltu įrankiu.

Techninė ir kita priežiūra

Kad mašina veiktų nepriekaištingai ir ilgai, būtina pasirūpinti jos technine priežiūra.



Dėmesio!

Atliekant visus mašinos techninės priežiūros darbus, būtina tinklo kištuką ištraukti iš kištukinio lizdo!



Dėmesio!

Galima naudoti tik originalias TASKI dalis, nes kitaip nustoja galioti visi garantijos ir atsakomybės reikalavimai!

Ženklų paaiškinimas

◇ = kiekvieno valymo pabaigoje, ◇◇ = kiekvieną savaitę, ◇◇◇ = kiekvieną mėnesį, ⊗ = techninės priežiūros lemputas

Veiksmas	◇	◇◇	◇◇◇	⊗	Puslapis
Patikrinkite, ar variklio ventiliacijoje nėra dulkių, ir, jeigu būtina, išvalykite	•				
Dulkių maišelio patikra / keitimas	•				149
Nuvalykite padėkliuką ir palikite išdžiūti	•				148
Nuvalykite mašiną drėgnu skudurėliu	•				

Techninės priežiūros intervalas

TASKI mašinos yra vertingos mašinos; jų saugą tikrina gamyklos darbuotojai ir įgaliotieji vertintojai. Ilgiau naudojami elektriniai ir mechaniniai komponentai dėvisi ir sensta.

- Siekiant užtikrinti saugų eksploatavimą ir tinkamumą naudoti, po 250 darbo valandų arba mažiausiai kartą per metus būtina techninė priežiūra.

Pastaba.



Jeigu keliama išskirtiniai reikalavimai ir (arba) nepakanka techninės priežiūros, būtini trumpesni intervalai.

Techninės priežiūros centras

Kreipdamiesi į mus dėl veikimo trikties arba užsakymo, visada nurodykite tipo pavadinimą ir mašinos numerį.

Šiuos duomenis rasite mašinos įmonės lentelėje. Paskutiniame šios naudojimo instrukcijos puslapyje rasite artimiausio „TASKI“ techninės priežiūros partnerio adresą.

LT

Triktys

Triktis	Galima priežastis	Trikties šalinimas	Puslapis
Nepavyksta įjungti mašinos be funkcijos.	Mašina yra išjungta.	• Įjunkite mašiną	145
	Tinklo kištukas neįkištas	• Įkiškite kištuką į kištukinį lizdą	
	Tinklo kabelio defektas	• Pakeiskite tinklo kabelį	
	Variklis nesisuka	• Susisiekite su techninės priežiūros partneriu.	
	Kojinis pedalas neatblokuotas	Atblokuokite kojinį pedalą	147
	Pažeistas apsauginis išjungiklis	• Susisiekite su techninės priežiūros partneriu.	
Padėkliukas nesisuka	Variklis sukasi, o įrankis – ne.	• Pavaros dirželis įtrūkęs arba laisvas • Susisiekite su techninės priežiūros partneriu.	
	Pažeisti elektros elementai	• Susisiekite su techninės priežiūros partneriu.	
Mašina neveikia, įsižiebia kontrolinė lemputė	Mašinos perkrova, suveikė automatinis išjungiklis, esant didžiausiai srovei	• Šiek tiek palaukite ir pabandykite iš naujo (automatinis išjungiklis, esant didžiausiai srovei, automatiškai atkuriamas)	
Mašina nepasiekia nominalaus sūkių skaičiaus, viršsrovis	Mašinos perkrova	• Patikrinkite darbo techniką	
	Per maža įtampa: Per ilgas tinklo kabelis	• Nuimkite tinklo kabelio ilgintuvą • Patikrinkite tinklo įtampą	
Mašina veikia neritmingai	Deformuotas arba pažeistas padėkliukas	• Pakeiskite padėkliuką	146

Techninė informacija

Mašina	ergodisc 2000			
Darbinis plotis	50			cm
Matmenys (ilgis x plotis x aukštis)	108 x 59 x 119			cm
Didžiausias parengtos darbui mašinos svoris	54			kg
Vardinė įtampa	220–240 V~	100-120V~	220 V~	AC
Dažnis	50	60	60	Hz
Vardinė galia	1500			W

Nustatytos vertės, pagal IEC 60335-2-67		
Triukšmo lygis, LpA	68	dB(A)
Nesaugumas, KpA	2.5	dB(A)
Bendroji vibracijos vertė	< 2.5	m/s ²
Nesaugumas, K	0,25	m/s ²
Apsauga nuo purslų	IPX0	
Apsaugos klasė	I	

Priedai

Nr.	Prekė
7521297	Vienkartinis tekstilinis dulkių maišelis
	(vairūs padėkliukai (rožiniai, raudoni arba specialūs padėkliukai))

Vežimas

- Išjunkite mašiną.
- Iš kištukinio lizdo ištraukite kištuką.



Dėmesio!

Bet koks mašinos pakėlimas gali būti rizi-
kingas!

*Suklydus galima susižaloti arba pažeisti
mašiną.*

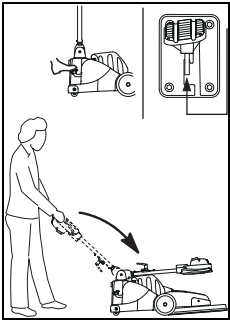

- Paruoškite mašiną transportavimui
- Nuspauskite reguliavimo svirtį ir nu-
lenkite kreipiamąjį strypą į priekį, pa-
guldydami jį ant variklio gaubto.

Šalinimas



Pastaba.

Nebenaudojamą mašiną ir jos priedus rei-
kia atiduoti profesionaliai pašalinti pagal
nacionalines nuostatas. Šiuo klausimu
Jums gali padėti „Diversey“ techninės prie-
žiūros atstovas.

Mašinos pakėlimas

Variantas A:

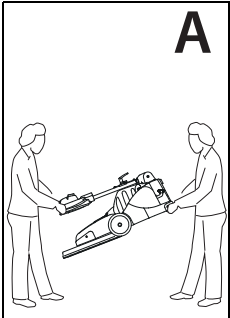

- Norėdami pakelti, paimkite mašiną
už rankenos, o antrasis asmuo – už
korpuso galo.

Variantas B:

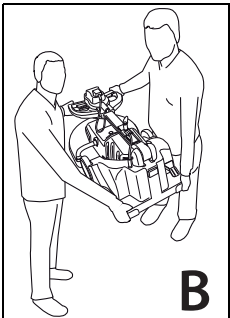

- Norėdami pakelti, paimkite mašiną
už rankenos, ir už korpuso galo.

Pastaba.



Atkreipkite dėmesį, kad mašina transporto
priemonėje būtų pritvirtinta ir užfiksuota.

Tulkojumam no oriģinālvalodas lietošanas instrukcijās

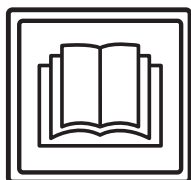

UZMANĪBU!

Priekš naudodami pirmā kartā, būtīnai perskaitykite naudojimo instrukcijā ir saugos nurodymus.

Rūpīgi uzglabājiet šo lietošanas instrukciju ērti pieejamā vietā, lai to varētu izmantot jebkurā laikā.

Apzīmējumu skaidrojums



Brīdinājums!

Šis simbols ir norāde uz svarīgu informāciju. Šo norāžu neievērošana var izraisīt apdraudējumu personām un/vai lielus materiālos zaudējumus!



Uzmanību!

Šis simbols ir norāde uz svarīgu informāciju. Šo norāžu neievērošana var izraisīt traucējumus un materiālos zaudējumus!



Norāde!

Šis simbols ir norāde uz svarīgu informāciju saistībā ar izstrādājuma efektīvu izmantošanu. Šo norāžu neievērošana var izraisīt traucējumus!

Tajā ir norādes par darbībām, kas jāveic norādītajā secībā.

Satura rādītājs

Drošības norādes	152
Tīršanas līdzekļi	153
Papildu dokumentācija	153
Uzbūves pārskats	154
Mašīnas režīmi	155
Pirms palaides	155
Darba uzsākšana	156
Darbu beigšana	157
Serviss, apkope un kopšana	158
Traucējumi	159
Tehniskā informācija	159
Piederumi	159
Transportēšana	160
Utilizācija	160

Atbilstoša izmantošana

Mašīna ir paredzēta rūpnieciskai izmantošanai (piemēram, viesnīcās, skolās, slimnīcās, fabrikās, iepirkšanās centros, sporta hallēs, birojos u. c.).

Attiecībā uz atsevišķiem modeļiem ir spēkā 156. lappusē minētās lietošanas metodes, kuru ietvaros ir strikti jāievēro šajā lietošanas instrukcijā norādītās prasības.

Šīs mašīnas ir paredzētas izmantošanai tikai iekštelpās.



Uzmanību!

Mašīnu aizliegts izmantot cieto grīdas segumu dziļajai tīršanai.



Brīdinājums!

Veicot iekārtas modifikācijas, kuras nav apstiprinājis uzņēmums Diversey, tiek zaudēta drošības garantija un CE atbilstība. Ja mašīnu izmanto neatbilstoši paredzētajiem mērķiem, var tikt nodarīts kaitējums cilvēkiem, mašīnai un darba vietei. Šajos gadījumos tiek anulētas visas garantijas un iespējamās prasības.

Drošības norādes

"TASKI" mašīnu koncepcija un uzbūve atbilst attiecīgo EK direktīvu par darba drošību un veselības aizsardzību pamatprasībām, un tādēļ tās ir marķētas ar CE zīmi.



Brīdinājums!

Mašīnu drīkst izmantot tikai personas, kuras ir pienācīgi instruētas par tās izmantošanu vai pierādījušas savas spējas to ekspluatēt, un kuras ir saņēmušas skaidru uzdevumu to izmantot.



Brīdinājums!

Mašīnu nedrīkst lietot personas ar nepilnīgām fiziskajām, maņu vai garīgajām spējām vai personas bez pietiekamas pieredzes un zināšanām, tostarp bērni.

Neatstājiet bērnus bez uzraudzības, lai nodrošinātu, ka viņi nespēlējas ar mašīnu.



Brīdinājums!

Mašīnu aizliegts izmantot telpās, kur tiek uzglabātas vai izmantotas sprādzienbīstamas vai viegli uzliesmojošas vielas (piemēram, benzīns, šķīdinātāji, šķidrās kurināmais, putekļi utt.).

Mašīnas elektriskās vai mehāniskās daļas var izraisīt šo vielu aizdegšanos.



Brīdinājums!

Mašīnu aizliegts izmantot indīgu, veselībai bīstamu, kodīgu vai kairinošu vielu (piemēram, bīstamu putekļu utt.) uzsūkšanai. Filtrēšanas sistēma šāda veida vielas neaiztur pietiekami efektīvi.

Nav iespējams pilnīgi novērst kaitējumu lietotāja un trešo personu veselībai.



Brīdinājums!

Darba laikā ņemiet vērā darba zonas īpatnības, kā arī iespējamo trešo personu un bērnu atrašanos tajā! Īpaši svarīgi samazināt kustības ātrumu nepārrēdzamu vietu, piemēram, durvju vai pagriezienu zonā.



Brīdinājums!

Ar šo iekārtu aizliegts transportēt citas personas un priekšmetus.

**Brīdinājums!**

Ja ir radies iekārtas darbības traucējums, defekts, vai ir notikusi sadursme vai kritiens, iekārta pirms atkārtotas iedarbināšanas obligāti ir jāpārbauda kvalificētam tehnikim. Tas jāveic arī tad, ja iekārta bijusi atstāta ārā, iegremdēta ūdenī vai pakļauta mitruma iedarbībai.

**Brīdinājums!**

Ja tiek bojātas drošības nodrošināšanai nepieciešamas detaļas, piemēram, birstu pārsegs, tīkla kabelis vai pārsegi, kas nodrošina piekļuvi strāvu vadošām detaļām, mašīnas lietošana nekavējoties jāpārtrauc!

**Brīdinājums!**

Mašīnu aizliegts apstādināt, novietot vai uzglabāt uz slīpas virsmas.

**Brīdinājums!**

Šī mašīna ir paredzēta izmantošanai tikai sausajā režīmā.

**Brīdinājums!**

Regulāri pārbaudiet, vai barošanas kabelis nav bojāts vai novecojis, un neizmantojiet iekārta, ja tā nav nevainojamā tehniskā stāvoklī, bet uzdodiet pilnvarotiem speciālistiem veikt iekārtas remontu.

**Uzmanību!**

Iekārta ir jāaizsargā pret neatļautu lietošanu. Pirms atstājat mašīnu, novietojiet to aizslēgtā telpā.

**Uzmanību!**

Mašīnu drīkst izmantot un uzglabāt tikai sausā, no putekļiem brīvā vietā, kur gaisa temperatūra ir robežās no +10 līdz +35 grādiem.

**Uzmanību!**

Mašīnas mehānisko vai elektrisko mehānismu remontdarbus drīkst veikt tikai kvalificēts speciālists, kurš ir iepazinies ar visiem šeit minētajiem būtiskajiem drošības norādījumiem.

**Uzmanību!**

Atļauts izmantot tikai tādus darbarīkus (birstes, sūkļus vai tml.), kas kā piederumi ir minēti šajā lietošanas instrukcijā vai kurus iesaka izmantot "TASKI" konsultanti. Citu darbarīku izmantošana var ietekmēt mašīnas drošību un darbību.

**Uzmanību!**

Konsekventi jāievēro nacionālie personu aizsardzības un negadījumu novēršanas tiesību akti, kā arī ražotāja norādes par tīršanas līdzekļu izmantošanu.

**Uzmanību!**

Aizliegts ar mitrām rokām atvienot vai pievienot tīkla kontaktdakšu.

**Uzmanību!**

Pārbaudiet, vai uz modeļa datu plāksnītes norādītais nominālais spriegums atbilst lietojamajam spriegumam!

**Uzmanību!**

Rīkojieties piesardzīgi, jo tīkla kabeli var saspīest, saraut ar rotējošiem instrumentiem (sukām, sūkļiem vai tml.) vai sabojāt ar karstumu, eļļu un asām malām!

**Uzmanību!**

TASKI iekārtas un ierīces ir izstrādātas tā, lai saskaņā ar esošajām zinātniskajām nostādnēm to radītā trokšņa un vibrāciju dēļ netiktu apdraudēta veselība. Skatīt tehnisko informāciju 159. lapā.

Tīršanas līdzekļi**Norāde!**

TASKI iekārtas ir konstruētas tā, lai, izmantojot TASKI tīršanas līdzekļus, tiktu sasniegti vislabākie tīršanas rezultāti. Citu ražotāju tīršanas līdzekļi var radīt darbības traucējumus vai iekārtas un darba vides bojājumus. Tādēļ iesakām izmantot tikai TASKI tīršanas līdzekļus.

Uz traucējumiem, kas radušies neatbilstošu tīršanas līdzekļu izmantošanas dēļ, neattiecas garantijas saistības.

Lai saņemtu pārējo informāciju, vērsieties pie "TASKI" servisa nodrošinātāja.

Papildu dokumentācija**Norāde!**

Iekārtas elektriskā shēma ir atrodama rezerves daļu sarakstā.

Ja ir nepieciešama papildu informācija, sazinieties ar klientu apkalpošanas dienestu.

Uzbūves pārskats

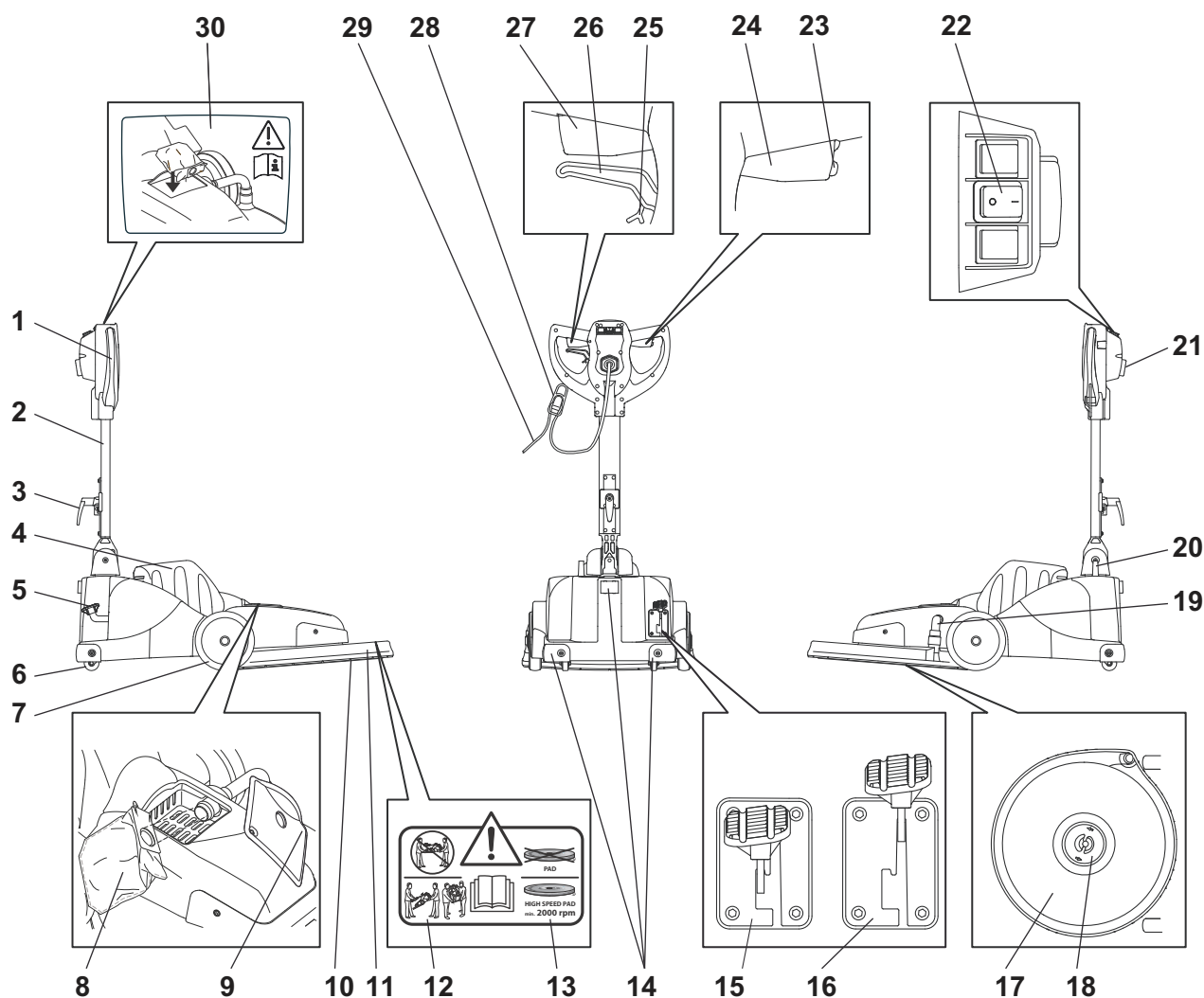

- | | | | |
|----|--|----|--|
| 1 | Vadības rokturis | 26 | Vadības stieņa slīpuma iestatīšanas svira |
| 2 | Vadības stienis | 27 | Kreisā slēgsvira (IESLĒGT/IZSLĒGT motoru) |
| 3 | Kabeļa āķis | 28 | Kabeļa amortizators |
| 4 | Motora pārsegs | 29 | Tīkla kabelis |
| 5 | Kājas pedālis "Instrumenti" | 30 | Brīdinājuma norāde par flīsa putekļu maisa ievietošanu |
| 6 | Balsta riteņi | | |
| 7 | Pārvietošanas riteņi | | |
| 8 | Vienreizlietojams flīsa maiss putekļiem | | |
| 9 | Putekļu maisa telpas pārsegs | | |
| 10 | Instrumenti (sūklis) | | |
| 11 | Instrumenta pārsegs | | |
| 12 | Brīdinājuma norāde par transportēšanu | | |
| 13 | Brīdinājuma norāde par sūkļa tipu | | |
| 14 | Aizsargprofils | | |
| 15 | Kājas pedālis "Novietošanas pozīcija" (instrumenti pacelti) | | |
| 16 | Kājas pedālis "Darba pozīcija" (instrumenti nolaiesti) | | |
| 17 | Piedziņas šķīvis | | |
| 18 | Sūkļa stiprinājums | | |
| 19 | Sūcēja šļūtene | | |
| 20 | Kabeļa caurvads | | |
| 21 | Kabeļa ievads (UK un NA ar īpašu spraudni) | | |
| 22 | Galvenais slēdzis (ieslēgts = I / izslēgts = 0) | | |
| 23 | Drošības slēdzis | | |
| 24 | Labā slēgsvira (IESLĒGT/IZSLĒGT motoru) | | |
| 25 | Regulēšanas svira fiksators (brīvai vadības stieņa kustībai) | | |

Mašīnas režīmi

Novietošanas/stumšanas režīms

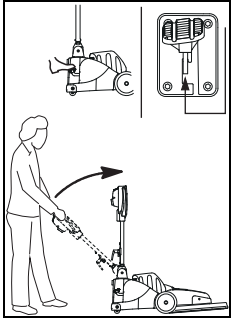

- Pavelciet regulēšanas sviru un lēnām virziet vadības stieni augšup, līdz tas novietojas vertikāli.
- Kājas pedālim jābūt nofiksētam (instrumentu pacelts).

Darba režīms

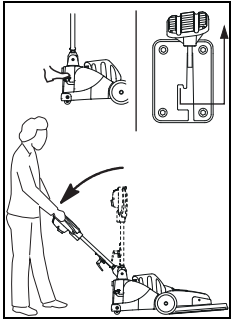

- Pagrieziet vadības roktura regulēšanas sviru un lēnām bīdi vadības stieni lejup, līdz tas novietots ērtā darba pozīcijā.
- Nolaidiet instrumentu, atbloķējot kājas pedāli (instrumentu nolaista).

Transportēšanas režīms

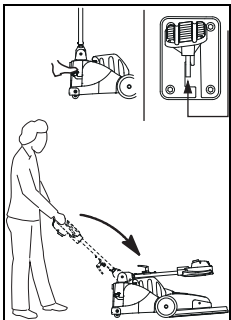

- Pavelciet regulēšanas sviru un lēnām virziet vadības stieni uz priekšu, līdz tas nokuļas uz motora pārsega.

Sūkļa maiņas režīms

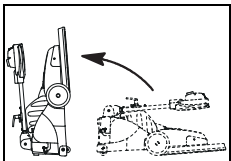

- Pavelciet regulēšanas sviru un lēnām virziet vadības stieni uz priekšu, līdz tas nokuļas uz motora pārsega.
- Novietojiet mašīnu uz mugurpuses, turot mugurpusē pretī ar kāju.

Pirms palaišanas

Sūkļa ievietošana

Pirms uzstādīšanas pārbaudiet:

- sūkļa nolietotības un tīrības pakāpi.



Uzmanību!

Neizmantojiet sūkļus, kas ir nolietoti vai netīri. Izmantojiet tikai oriģinālos TASKI instrumentus. Šīs prasības neievērošana var pasliktināt tīrīšanas rezultātus vai pat izraisīt klājumu bojājumus.

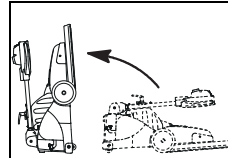

- Novietojiet mašīnu uz mugurpuses sūkļa maiņas režīmā.

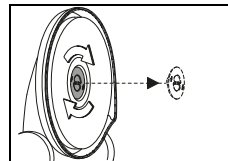

- Noņemiet sūkļa stiprinājumu, to atgriežot vaļā virzienā pa labi.

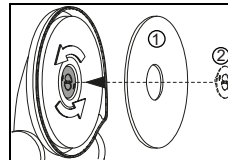

- Novietojiet sūkli (1) pa vidu uz piedziņas šķīvja un nofiksējiet to ar sūkļa stiprinājumu (2).

Vienreizlietojamā flīsa putekļu maisa ievietošana



Uzmanību!

Neizmantojiet mašīnu bez ievietota vienreizlietojamā flīsa putekļu maisa.

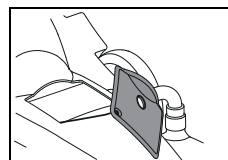

- Noņemiet putekļu maisa telpas pārsegu.

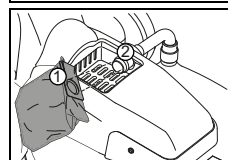

- Novietojiet flīsa putekļu maisu ar atveri (1) uz sūcējcaurules (2).
Pārliecinieties, ka tas pāriet pāri fiksatoram (apcīlnim).

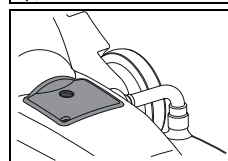

- Aizveriet putekļu maisa telpu ar pārsegu.

Sūcējšļūtenes ievietošana

Norāde!



Pārbaudiet, vai sūcējšļūtene ir ievietota pareizi.

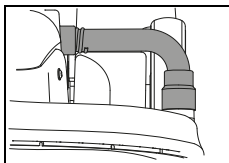

- Pareizi ievietojot sūcējšļūteni, tiek novērsta putekļu izkļūšana.

Lietošanas metodes

Mašīna	ergodisc 2000
Mitrā tīrīšana un pamattīrīšana	Nē
Tīrīšana ar smidzināšanu	Nē
Mitrā mazgāšana ar šampūnu	Nē
Sausā mazgāšana ar šampūnu	Nē
Pulēšana	Jā
Sīpēšana	Nē
Kristalizācija	Nē

Darba uzsākšana



Uzmanību!

Nepieredzējušiem lietotājiem ieteicams mācīties pulēšanu uz izmēģinājuma virsmas, līdz tiek apgūta mašīnas izmantošana.

Nepareizi izmantojot mašīnu, var sabojāt grīdu.

Norāde!



Sūklis rotē ar 2000 1/min. Izmantojiet tikai atļautos sūkļus.

Tīrīšanas uzsākšana

- Savienojiet kontaktdakšu ar tīkla rozeti.

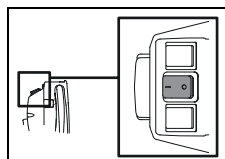

- Ieslēdziet mašīnu, spiežot galveno slēdzi. (ieslēgt = I)

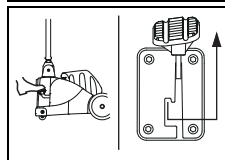

- Atbloķējiet kājas sviru un lēnām nolaidiet sūkli.

Norāde!



Vadiet tīkla kabeli ar roku.

Rūpējieties, lai tīkla kabelis nesaskartos ar instrumentu.

Norāde!



Turiet mašīnu ar abām rokām.

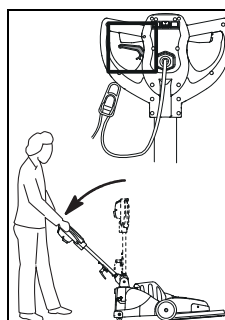

- Pagrieziet vadības roktura regulēšanas sviru un lēnām bīdiet vadības stieni lejup, līdz tiek iestatīta ērta darba pozīcija.

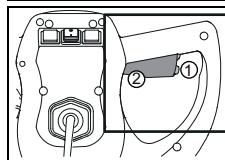

- Spiediet drošības slēdzi (1) un vienlaicīgi grieziet slēgsviru (2).

Tādējādi sūklis uzsāk kustību.

Norāde!



Mašīnai uzsākot darbību, sūklis piesūcas grīdai.



Uzmanību!

Nestāviet uz vietas, kad mašīna darbojas. Tādējādi var sabojāt grīdu.

Pārvietošana pa kāpnēm

Norāde!



Pārvietošanu pa kāpnēm pamatā drīkst veikt tikai divatā.

- Izslēdziet mašīnu.
- Atvienojiet kontaktdakšu no tīkla rozetes.



Uzmanību!

Jebkāda mašīnas celšana ir riskanta!
Neveiksmīgs solis var būt cēlonis personu traumām un mašīnas bojājumiem.

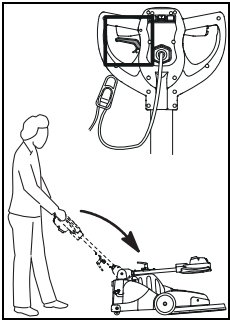

- Pagrieziet regulēšanas sviru un pārslēdziet mašīnu transportēšanas režīmā.
- Nolieciet vadības stieni uz priekšu, līdz tas noguļas uz motora pārsega.

Mašīnas pacelšana

A variants:

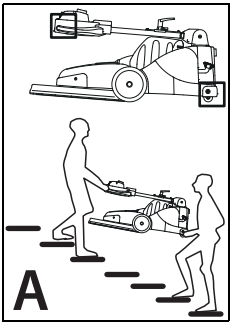

- Lai paceltu mašīnu, satveriet to aiz roktura, bet otra persona – aiz korpusa mugurpuses.

B variants:

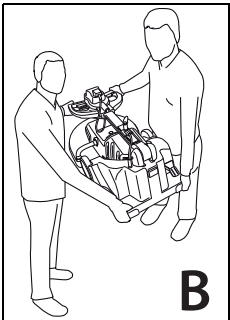

- Lai paceltu mašīnu, satveriet to aiz roktura un aiz korpusa mugurpuses.

Darbu beigšana

- Atlaidiet slēgsviru.

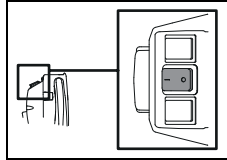

- Izslēdziet mašīnu, spiežot galveno slēdzi (izslēgt = 0).

- Atvienojiet kontaktdakšu no tīkla rozetes.



Uzmanību!

Veicot turpmāk minētos iztukšošanas un tīrīšanas darbus, mašīnai vienmēr ir jābūt izslēgtai (galvenais slēdzis) un kontaktdakšai jābūt atvienotai no tīkla rozetes.

Sūkļa demontāža un tīrīšana

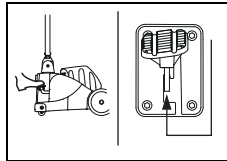

- Lai paceltu sūkli, spiediet kājas sviru lejup, līdz tas nofiksējas.

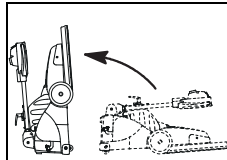

- Novietojiet mašīnu uz mugurpuses sūkļa maiņas režīmā.

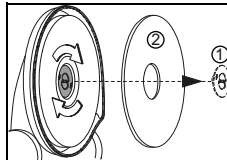

- Noņemiet sūkļa stiprinājumu (1) un sūkli (2).

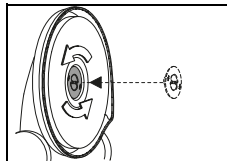

- Uzstādiet sūkļa stiprinājumu atpakaļ uz piedziņas šķīvja.

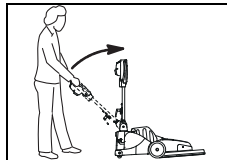

- Pārslēdziet mašīnu novietošanas režīmā.

- Notīriet tīkla kabeli ar mitru drānu un vaļīgi aptiniet kabeli ap vadības rokturi un kabeļa turētāju.



Norāde!

Nosūciet putekļus no sūkļa vai attīriet to tekošā ūdenī.



Uzmanību!

Sūkli nedrīkst žāvēt veļas žāvētājā!

Fīsa putekļu maisa noņemšana/maiņa

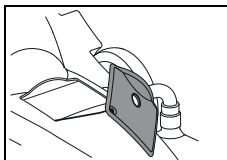

- Noņemiet putekļu maisa telpas pārsegu.

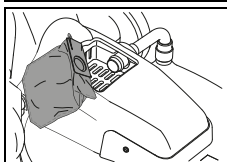

- Izņemiet pilno fīsa putekļu maisu.
- Izīriet putekļu maisa telpu ar mitru drānu.
- Ievietojiet jaunu fīsa putekļu maisu.

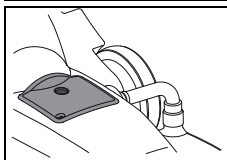

- Aizveriet putekļu maisa telpu ar pārsegu.

Mašīnas tīrīšana



Uzmanību!

Iekārtas tīrīšanai nekad neizmantojiet augstspiediena tīrītāju vai ūdens strūklu. *Iekārtā iekļuvušais ūdens var smagi sabojāt tās mehāniskās un elektriskās daļas.*

- Noslaukiet iekārtu ar mitru drānu.

Mašīnas uzglabāšana/novietošana stāvvietā (neesot ekspluatācijā)



Norāde!

Mašīnai jābūt izslēgtai un tās kontaktdakšai atvienotai no tīkla rozetes.



Norāde!

Uzglabājiet mašīnu ar paceltu instrumentu.

Serviss, apkope un kopšana

Mašīnas apkopi veikšana ir priekšnoteikums tās nevainojamai darbībai un ilga kalpošanas laika nodrošināšanai.



Uzmanību!

Pirms jebkuru mašīnas apkopes darbu veikšanas tīkla kontaktdakša ir jāatvieno no rozetes.



Uzmanību!

Izmantot drīkst tikai "TASKI" oriģinālās daļas, jo pretējā gadījumā netiek pieņemtas nekādas pretenzijas attiecībā uz garantiju un citām saistībām.

Zīmju skaidrojums:

- ◇ = pēc katras tīrīšanas reizes; ◇◇ = katru nedēļu;
- ◇◇◇ = katru mēnesi; ⊗ = apkalpošanas lampiņa

Veicamie darbi	◇	◇◇	◇◇◇	⊗	Lappuses Nr.
Pārbaudiet, vai motora ventilācijas sistēmā nav uzkrājušies putekļi; ja nepieciešams, izīriet to.	•				
Pārbaudīt/mainīt fīsa putekļu maisu	•				158
Iztīriet sūkli un novietojiet to izžūšanai.	•				157
Notīrīt mašīnu ar mitru drāniņu	•				

Apkopes intervāli

TASKI iekārtas ir kvalitatīvas iekārtas, kuru drošību rūpnīcā ir pārbaudījuši pilnvaroti testētāji. Elektriskās un mehāniskās daļas ilgstošas izmantošanas laikā izdilst un noveco.

- Lai nodrošinātu darba drošību un darba gatavību, iekārtai ir jāveic servisa procedūras pēc 250 darba stundām vai vismaz reizi gadā.



Norāde!

Ja prasības ir īpaši augstas un/vai netiek nodrošināta pietiekama apkope, ir nepieciešami īsāki intervāli.

Apkopes centrs

Ja sazināties ar mums darbības traucējumu vai pasūtījuma dēļ, norādiet arī mašīnas modeli un numuru.

Šie dati ir izvietoti uz mašīnas identifikācijas datu plāksnītes. Šīs lietošanas instrukcijas pēdējā lappusē ir minēta tuvākā "TASKI" servisa centra partneruzņēmuma adrese.

Traucējumi

Traucējums	Iespējamais cēlonis	Traucējuma novēršana	Lappuses Nr.
Mašīna nedarbojas un to nevar ieslēgt	Mašīna ir izslēgta	• Ieslēdziet galveno slēdzi	154
	Tīkla kontaktdakša nav pievienota	• Savienojiet kontaktdakšu ar tīkla rozeti	
	Bojāts tīkla kabelis	• Nomainiet tīkla kabeli	
	Motors nedarbojas	• Sazinieties ar apkopes speciālistu	
	Nav atbloķēts kājas pedālis	Atbloķējiet kājas pedāli	156
	Bojāts drošības slēdzis	• Sazinieties ar apkopes speciālistu	
Sūklis nerotē	Motors darbojas, bet instruments nerotē	• Piedziņas sikсна ir pārtrūkusi vai vaļīga • Sazinieties ar apkopes speciālistu	
	Elektroiekārta ir bojāta	• Sazinieties ar apkopes speciālistu	
Mašīna nedarbojas, iedegusies kontrolampīņa	Mašīna bijusi pārslogota, nostrādājis maksimālās strāvas automāts	• Nedaudz uzgaidiet un mēģiniet vēlreiz (maksimālās strāvas automāts tiek atiestatīts automātiski)	
Mašīna neuzņem nominālo apgriezīnu skaitu, nostrādā strāvas stipruma pārsniegšanas ierīce	Mašīna ir pārslogota	• Pārbaudiet darba tehniku	
	Pārāk zems spriegums: Pārāk garš tīkla kabelis	• Noņemiet tīkla kabeļa pagarinātāju • Pārbaudiet tīkla spriegumu	
Mašīna darbojas nevienmērīgi	Deformēts vai bojāts sūklis	• Nomainiet sūkli	155

Tehniskā informācija

Mašīna	ergodisc 2000			
Darba zonas platums	50			cm
Izmēri (garums x platums x augstums)	108 x 59 x 119			cm
Maksimālais mašīnas svars darba gatavībā	54			kg
Nominālais spriegums	220-240V~	100-120V~	220 V~	Mainstrāva
Frekvence	50	60	60	Hz
Nominālā jauda	1500			W

Konstatētie mērījumi atbilstoši IEC 60335-2-67		
Darbības trokšņa līmenis, LpA	68	dB(A)
Neprecizitāte, KpA	2,5	dB(A)
Kopējā vibrācija	< 2,5	m/s ²
Neprecizitāte, K	0,25	m/s ²
Aizsardzība pret ūdens šļakstiem	IPX0	
Aizsardzības klase	I	

Piederumi

Nr.	Preces numurs
7521297	Vienreizlietojams flīsa maiss putekļiem
	Dažādi sūkļi (rozā, sarkans vai īpašie sūkļi)

Transportēšana

- Izslēdziet mašīnu.
- Atvienojiet kontaktdakšu no tīkla rozetes.



Uzmanību!

Jebkāda mašīnas celšana ir riskanta!

Neveiksmīgs solis var būt cēlonis personu traumām un mašīnas bojājumiem.

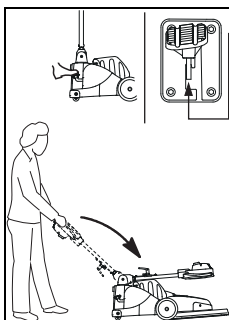

- Pārslēdziet mašīnu transportēšanas režīmā.
- Pavelciet regulēšanas sviru un lēnām virziet vadības stieni uz priekšu, līdz tas noguļas uz motora pārsega.

Mašīnas pacelšana

A variants:

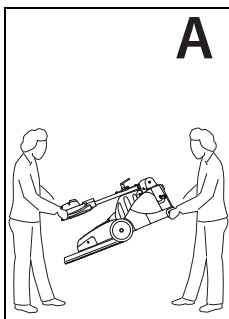

- Lai paceltu mašīnu, satveriet to aiz roktura, bet otra persona – aiz korpusa mugurpuses.

B variants:

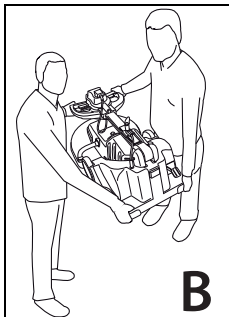

- Lai paceltu mašīnu, satveriet to aiz roktura un aiz korpusa mugurpuses.



Norāde!

Raugieties, lai mašīna transportlīdzeklī būtu nodrošināta un nostiprināta ar siksnām.

Utilizācija



Norāde!

Pēc ekspluatācijas beigām iekārta un tās piederumi ir jāutilizē atbilstoši nacionālo noteikumu prasībām. "Diversey" partneruzņēmums var sniegt atbalstu saistībā ar minēto.

Vertaling van de originele instructies voor gebruik

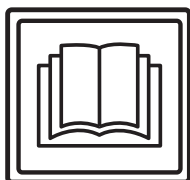

VOORZICHTIG!

Lees vóór de eerste inbedrijfstelling de handleiding en veiligheidsvoorschriften. Bewaar deze handleiding zorgvuldig en houd deze bij de hand voor latere referentie.

Verklaring van de symbolen



Gevaar:

Dit symbool wijst op belangrijke informatie. Niet naleven kan personen in gevaar brengen en/of tot omvangrijke materiële schade leiden!



Let op:

Dit symbool wijst op belangrijke informatie. Niet naleven van deze aanwijzingen kan tot storingen en materiële schade leiden!



NB:

Dit symbool wijst op belangrijke informatie met betrekking tot het efficiënte gebruik van het product. Niet naleven van deze aanwijzingen kan tot storingen leiden!

• Geeft stappen aan die achtereenvolgens moeten worden uitgevoerd.

Inhoudsopgave

Veiligheidsvoorschriften	161
Reinigingsproducten	162
Meer uitgebreide documenten	162
Constructie	163
Machineposities	164
Voor de inbedrijfstelling	164
Start van de werkzaamheden	165
Einde van het werk	166
Service, onderhoud en verzorging	167
Storingen	168
Technische gegevens	168
Accessoires	168
Vervoer	169
Ontmanteling	169

Beoogd gebruik

De machines zijn geschikt voor commercieel gebruik (bijvoorbeeld in hotels, scholen, ziekenhuizen, fabrieken, winkelcentra, sporthallen, kantoren enz.).

Bij strikte naleving van deze handleiding gelden voor de afzonderlijke types de gebruikstechnieken die op bladzijde 165 zijn vermeld.

Deze machines zijn uitsluitend ontworpen voor gebruik binnenshuis.



Let op:

Deze machine mag niet worden gebruikt voor de dieptereiniging van harde vloeren.



Gevaar:

Niet door Diversey geautoriseerde wijzigingen aan de machine leiden tot het vervallen van het veiligheidslabel en de CE-conformiteit. Elk gebruik dat in strijd is met het beoogde gebruik van de machine kan leiden tot schade aan mens, machine en werkomgeving. In dergelijke gevallen vervalt in de regel elke aanspraak op garantie.

Veiligheidsvoorschriften

TASKI-machines voldoen door hun ontwerp en bouw aan de relevante, fundamentele veiligheids- en gezondheidseisen van de EG-richtlijnen en zijn daarom voorzien van het CE-label.



Gevaar:

De machine mag alleen worden gebruikt door personen die goed getraind zijn in het gebruik of hun vermogen om ermee te werken hebben aangetoond en die uitdrukkelijk de opdracht kregen om de machine te gebruiken.



Gevaar:

De machine mag niet worden gebruikt door personen met verminderde fysieke, sensorische of mentale vaardigheden – met inbegrip van kinderen – of een gebrek aan ervaring en kennis.

Kinderen moeten onder toezicht staan om ervoor te zorgen dat ze niet met de machine spelen.



Gevaar:

De machine mag niet worden gebruikt in ruimten waar explosieve en brandbare stoffen (bijvoorbeeld benzine, oplosmiddelen, verwarmingsolie, stof enz.) opgeslagen of gebruikt worden.

De elektrische of mechanische componenten kunnen aanleiding geven tot ontsteking van deze stoffen.



Gevaar:

De machine mag niet gebruikt worden voor de absorptie van toxische, schadelijke, corrosieve en irriterende stoffen (bijvoorbeeld gevaarlijke stoffen enz.). Het filtersysteem houdt materialen van deze soort niet voldoende tegen.

Een mogelijke aantasting van de gezondheid van de gebruiker en derden kan niet worden uitgesloten.



Gevaar:

Wees bij gebruik waakzaam voor de lokale omstandigheden, zoals aanwezigheid van derden en kinderen! In het bijzonder moet op onoverzichtelijke plaatsen, zoals bijvoorbeeld voor deuren of bochten, de snelheid worden verlaagd.

**Gevaar:**

Met behulp van deze machine mogen geen andere personen en objecten worden vervoerd.

**Gevaar:**

In geval van een storing of defect en na een aanrijding of een val moet de machine gecontroleerd worden door een erkend specialist voordat deze opnieuw in gebruik wordt genomen. Hetzelfde geldt indien de machine in de openlucht werd gelaten, werd ondergedompeld in water of werd blootgesteld aan vocht.

**Gevaar:**

In geval van schade aan veiligheidsgerelateerde onderdelen, zoals afdekking van de borstel, het netsnoer of afdekkingen die toegang tot stroomvoerende onderdelen mogelijk maken, moet de machine onmiddellijk worden uitgeschakeld!

**Gevaar:**

De machine mag niet gestopt, geparkeerd of opgeslagen worden op hellingen.

**Gevaar:**

Deze machine is uitsluitend bedoeld voor droog gebruik.

**Gevaar:**

Controleer regelmatig het netsnoer voor mogelijke defecten of veroudering en de motor niet in gebruik nemen als het niet in perfecte staat, maar laat ze repareren door een erkend elektricien!

**Let op:**

De machine moet beschermd worden tegen gebruik door onbevoegden. Zet de machine in een afgesloten ruimte alvorens deze achter te laten.

**Let op:**

De machine mag alleen in een droge, stofarme omgeving tussen +10 en +35 graden gebruikt en opgeslagen worden.

**Let op:**

Reparaties aan mechanische of elektrische onderdelen van de machine mogen alleen uitgevoerd worden door geautoriseerde personen die vertrouwd zijn met alle relevante veiligheidsvoorschriften.

**Let op:**

Er mogen alleen borsteleenheden (borstels, pads of vergelijkbaar) gebruikt worden die in deze handleiding onder de accessoires worden gedefinieerd of die door de TASKI-consultant zijn aangeraden. Andere borstels kunnen de veiligheid en de functies van de machine beïnvloeden.

**Let op:**

Nationale regels voor bescherming van personen en preventie van ongevallen en de instructies van de fabrikant inzake het gebruik van reinigingsmiddelen moeten strikt worden nageleefd.

**Let op:**

Het is verboden de netstekker er met natte handen in te steken of uit te trekken!

**Let op:**

Controleer of de op het typeplaatje aangegeven nominale spanning overeenkomt met de bij u aanwezige netspanning!

**Let op:**

Let erop dat u het netsnoer niet door roterende borsteleenheden (borstels, pads of vergelijkbaar) bekneld of uitgerekt wordt of beschadigd raakt door hitte, olie of scherpe randen!

**Let op:**

TASKI machines zijn dermate ontworpen dat volgens de huidige stand van de wetenschap een gezondheidsrisico door geluid of trillingen kan worden uitgesloten. Zie de technische informatie op pagina 168.

Reinigingsproducten**NB:**

TASKI machines zijn zo ontworpen dat ze met TASKI reinigingsproducten het beste resultaat geven. Andere reinigingsmiddelen kunnen leiden tot storingen of schade aan de machine of de werkomgeving. Daarom adviseren wij uitsluitend TASKI reinigingsmiddelen te gebruiken. Storingen die ontstaan door verkeerde schoonmaakmiddelen vallen niet onder de garantie. Neem voor verdere informatie contact op met uw TASKI-servicepartner.

Meer uitgebreide documenten**NB:**

Het schakelschema voor deze machine vindt u in de lijst met reserveonderdelen. Neem voor meer informatie contact op met de klantenservice.

Constructie

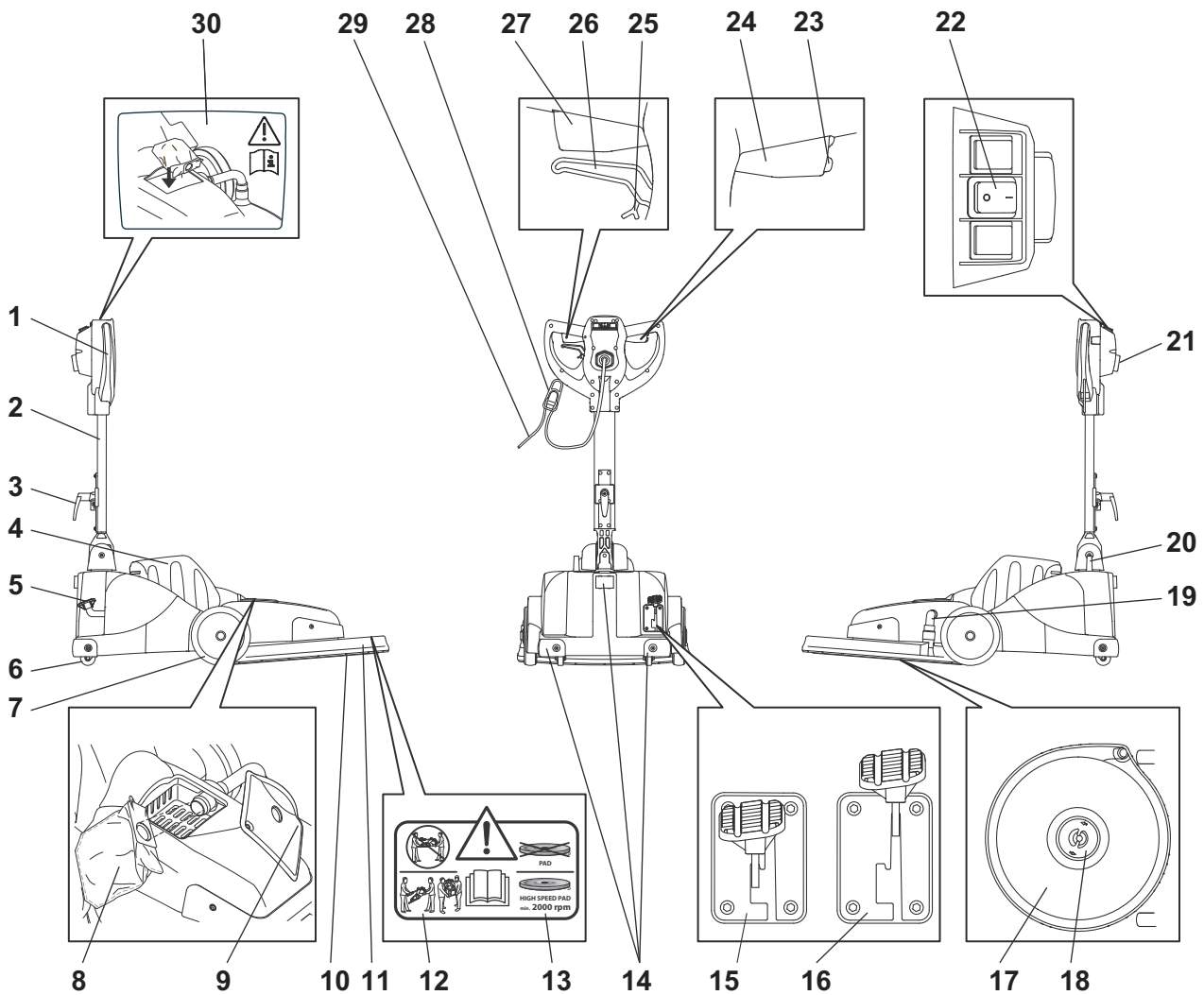

- | | |
|--|---|
| 1 Geleidingsgreep | 27 Schakelaarhendel links (motor aan / uit) |
| 2 Geleidingsstang | 28 Kabeltrekontlasting |
| 3 Kabelhaak | 29 Netsnoer |
| 4 Motorafdekking | 30 Waarschuwing voor het plaatsen van de vliesstofzak |
| 5 Voetpedaal borsteleenheid | |
| 6 Steunwielen | |
| 7 Transportwielen | |
| 8 Vliesstofzak voor eenmalig gebruik | |
| 9 Afdekking stofzakcompartiment | |
| 10 Borsteleenheid (pad) | |
| 11 Borstelaafdekking | |
| 12 Waarschuwing voor transport | |
| 13 Waarschuwing voor padtype | |
| 14 Veiligheidsprofiel | |
| 15 Voetpedaal parkeerpositie (borsteleenheid boven) | |
| 16 Voetpedaal werkpositie (borsteleenheid onder) | |
| 17 Geleidingsplaat | |
| 18 Pad bevestiging | |
| 19 Zuigslang | |
| 20 Kabeldoorvoering | |
| 21 Kabelingang (voor UK en NA met speciale stekker) | |
| 22 Hoofdschakelaar (aan = I / uit = 0) | |
| 23 Veiligheidsschakelaar | |
| 24 Schakelaarhendel rechts (motor aan / uit) | |
| 25 Vergrendeling van de verstelhendel (voor vrij bewegen van de geleidingsstang) | |
| 26 Verstelhendel voor de helling van de geleidingsstang | |

Machineposities

Parkeer-/verschuifpositie

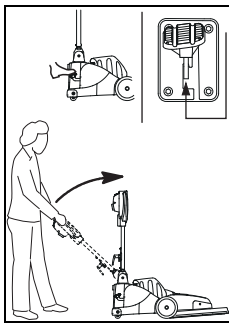

- Duw op de verstelhendel en hef langzaam de geleidingsstang op totdat deze verticaal staat.
- Het voetpedaal moet vastgeklikt zijn.

Werkpositie

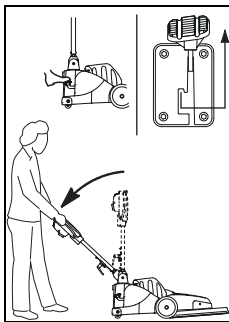

- Duw op de verstelhendel aan de geleidingsgreep en laat de geleidingsstang langzaam zo ver omlaag zakken totdat deze zich op een aangename positie om te werken bevindt.
- Laat de borsteleenheid zakken door het voetpedaal te ontgrendelen (borsteleenheid onderaan).

Transportpositie

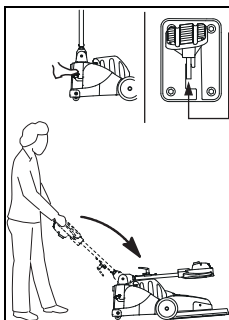

- Duw op de verstelhendel en klap de geleidingsstang naar voren totdat deze op de motorafdekking ligt.

Positie voor het vervangen van de pad

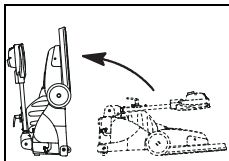

- Duw op de verstelhendel en klap de geleidingsstang naar voren totdat deze op de motorafdekking ligt.
- Zet de machine op de rugzijde, waarbij u haar met de voet achteraan tegenhoudt.

Voor de inbedrijfstelling

Pad vervangen

Controleer vóór het gebruik:

- de pad op slijtage en reinheid.



Let op:

Gebruik geen pads die versleten of vies zijn. Gebruik uitsluitend originele TASKI onderdelen. Het niet naleven kan resulteren in slechte reinigingsresultaten, maar ook in schade aan de vloer.

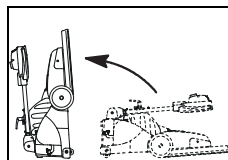

- Breng de machine in de positie voor het vervangen van de pad.

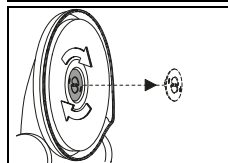

- Verwijder de padbevestiging door deze rechtsom los te draaien.

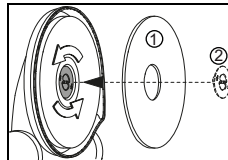

- Plaats de pad (1) gecentreerd op de geleidingsplaat en zet hem vast met de padbevestiging (2).

Vliesstofzak voor eenmalig gebruik plaatsen



Let op:

Gebruik de machine nooit zonder geplaatste vliesstofzak.

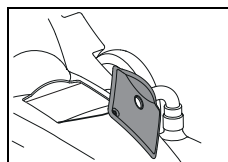

- Verwijder de afdekking van het stofzakcompartiment.

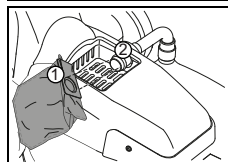

- Plaats de vliesstofzak met de opening (1) op de zuigbuis (2).
Let erop dat hij over de rastering (verdikking) springt.

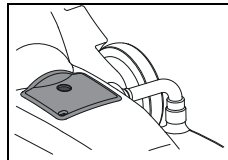

- Sluit het stofzakcompartiment weer met de afdekking.

Zuigslang plaatsen

NB:



Controleer of de zuigslang juist geplaatst is.

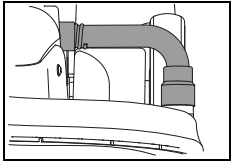

- Een correcte plaatsing van de zuigslang voorkomt het ontsnappen van stof.

Gebruikstechniek

Machine	ergodisc 2000
Natte reiniging & basisreiniging	neen
Sprayreiniging	neen
Nat shampooën	neen
Droog shampooën	neen
Boenen	ja
Slijpen	neen
Kristalliseren	neen

Start van de werkzaamheden



Let op:

Ongeoefende gebruikers wordt geadviseerd het boenen op een testoppervlak te oefenen totdat ze de omgang met de machine onder de knie hebben.

Een verkeerde bediening van de machine kan de vloer beschadigen.

NB:



De pad draait met 2000 1/min. Gebruik alleen goedgekeurde pads.

Beginnen met reinigen

- Steek de stekker in het stopcontact.

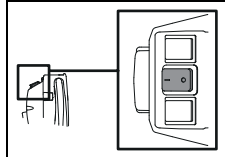

- Schakel de machine in door op de hoofdschakelaar te drukken. (Aan = I).

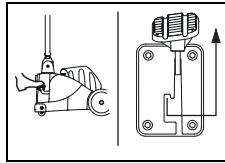

- Ontgrendel de voethendel en laat de pad langzaam zakken.

NB:



Houd het netsnoer in de hand.

Zorg ervoor dat het netsnoer niet met de borstel in contact komt.

NB:



Houd de machine met beide handen vast.

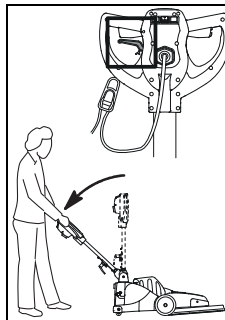

- Duw op de verstelhendel aan de geleidingsgreep en laat de geleidingsstang langzaam zo ver omlaag zakken totdat deze zich op een aangename positie om te werken bevindt.

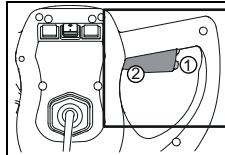

- Druk de veiligheidsschakelaar (1) in en bedien tezelfdertijd de schakelhendel (2).

Hierdoor wordt de pad in gang gezet.

NB:



De pad wordt tegen de vloer gezogen wanneer u de machine in gang zet.

Let op:



Blijf niet stilstaan terwijl de machine draait. Hierdoor kan de vloer beschadigd worden.

Transport over trappen

NB:



Transporteren over trappen mag in het algemeen alleen met twee personen uitgevoerd worden.

- Schakel de machine uit.
- Trek de stekker uit het stopcontact.



Let op:

Ieder opheffen van de machine gaat met risico gepaard!

Er kan persoonlijk letsel en schade aan de machine optreden door het missen van een trede.

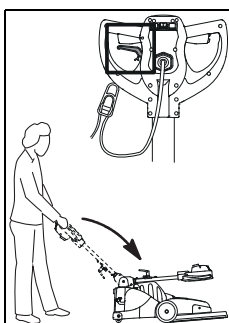

- Duw op de verstelhendel en breng de machine in transportpositie.
- Klap de geleidingsstang naar voren totdat deze op de motorafdekking ligt.

Optillen van de machine

Variant A:

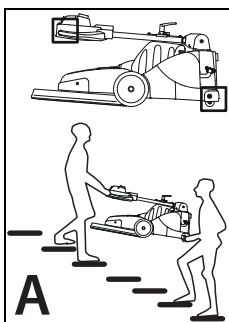

- Om de machine op te tillen, neemt u deze bij de greep beet, terwijl een andere persoon de rugzijde van de behuizing pakt.

Variant B:

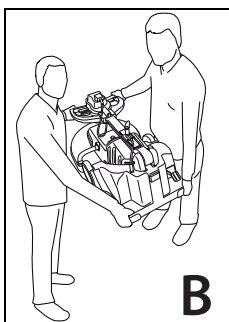

- Om de machine op te tillen, neemt u deze bij de greep en de rugzijde van de behuizing beet.

Einde van het werk

- Laat de schakelhendel los.

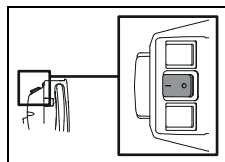

- Schakel de machine uit door op de hoofdschakelaar te drukken (uit = 0).

- Trek de stekker uit het stopcontact.



Let op:

Bij de volgende stappen voor lediging en reiniging moet de machine altijd uitgeschakeld zijn (hoofdschakelaar) en moet de stekker uit het stopcontact getrokken worden.

Pad verwijderen en schoonmaken

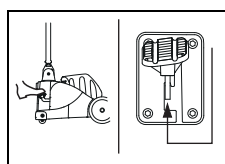

- Druk om de pad op te tillen de voethendel omlaag totdat hij vastklikt.

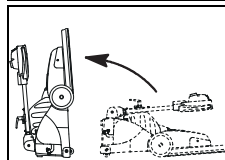

- Breng de machine in de positie voor het vervangen van de pad.

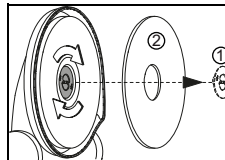

- Verwijder de padbevestiging (1) en de pad (2).

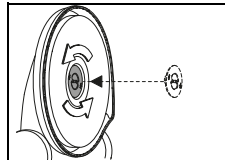

- Plaats de padbevestiging weer op de geleidingsplaat.

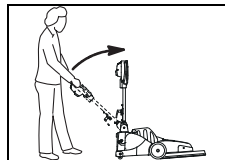

- Breng de machine in de parkeerpositie.

- Reinig het netsnoer met een vochtige doek en wikkel het losjes over de geleidingsgreep en de kabelhaak.

NB:



Zuig het stof op de pad af of reinig hem onder stromend water.

Let op:



De pad mag niet in een droogtrommel gedroogd worden!

Vliesstofzak verwijderen/vervangen

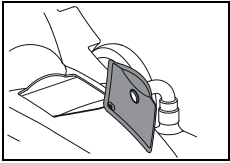

- Verwijder de afdekking van het stofzakcompartiment.

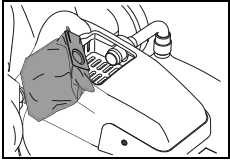

- Verwijder de volle vliesstofzak.
- Maak het stofzakcompartiment schoon met een vochtige doek.
- Plaats een nieuwe vliesstofzak.

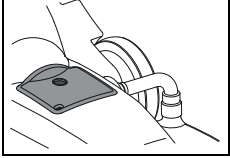

- Sluit het stofzakcompartiment weer met de afdekking.

Reinigen van de machine



Let op:

Reinig de machine nooit met een hogedrukreiniger of waterstraal.

Het water dat in de machine doordringt kan ernstige schade aan de mechanische of elektrische onderdelen veroorzaken.

- Veeg de machine af met een vochtige doek.

Opslag/parkeren van de machine (niet in werking)



NB:

De machine moet uitgeschakeld zijn en de stekker moet uit het stopcontact getrokken worden.



NB:

Bewaar de machine met opgeheven borststeenheid.

Service, onderhoud en verzorging

Onderhoud van de machine is essentieel voor de goede werking en een lange levensduur.



Let op:

Bij alle onderhoudswerkzaamheden aan de machine moet de stekker uit het stopcontact getrokken worden!



Let op:

Gebruik alleen TASKI originele onderdelen, anders vervallen alle garantie- en aansprakelijkheidsrechten!

Verklaring van de symbolen:

◇ = Na elk gebruik, ◇◇ = elke week, ◇◇◇ = elke maand, ⊗ = lampje servicebeurt

Activiteit	◇	◇◇	◇◇◇	⊗	Pagina
Motorventilatie op stofophoping controleren; indien nodig reinigen	•				
Vliesstofzak controleren/vervangen	•				167
Pad reinigen en laten drogen	•				166
Machine reinigen met een vochtige doek	•				

Service-intervallen

TASKI machines zijn machines van hoge kwaliteit die in de fabriek en door bevoegde testers op veiligheid zijn getest. Elektrische en mechanische onderdelen zijn na langdurig gebruik onderhevig aan slijtage en veroudering.

- Om de operationele veiligheid en werkzaamheid te waarborgen moet bij het oplichten van de onderhoudsindicator (fabrieksinstelling 250 bedrijfsuren) of ten minste eenmaal per jaar een servicebeurt worden uitgevoerd.

NB:



In geval van zware belasting en/of onvoldoende onderhoud zijn kortere intervallen vereist.

Servicecentrum

Als u contact met ons opneemt naar aanleiding van een storing of een bestelling, vermeld dan altijd de typeaanduiding en het serienummer.

Deze informatie vindt u op het typeplaatje van de machine. Op de laatste pagina van deze handleiding vindt u ook het adres van de dichtstbijzijnde TASKI-servicepartner.

Storingen

Storing	Mogelijke oorzaak	Oplossing	Pagina
Niet functionerende machine kan niet ingeschakeld worden	Machine is uitgeschakeld	• Hoofdschakelaar inschakelen	163
	Stekker zit niet in het stopcontact	• Steek de netstekker in het stopcontact.	
	Netsnoer defect	• Netsnoer vervangen	
	Motor draait niet	• Neem contact op met uw servicepartner	
	Voetpedaal is niet ontgrendeld	Ontgrendel het voetpedaal	165
	Defecte veiligheidsschakelaar	• Neem contact op met uw servicepartner	
Pad draait niet	Motor draait, maar de borsteleenheid niet	• Aandrijvingsriem gescheurd of los • Neem contact op met uw servicepartner	
	Elektrische component defect	• Neem contact op met uw servicepartner	
Machine functioneert niet; controlelamp brandt	Machine werd overbelast; overstrombeveiliging is geactiveerd	• Enige tijd wachten en opnieuw proberen (overstrombeveiliging keert automatisch terug)	
Machine bereikt nominaal toerental niet; overstrom wordt geactiveerd	Machine is overbelast	• Werktechniek evalueren	
	Onderspanning: Netsnoer is te lang	• Verlengsnoer verwijderen • Nominale spanning controleren	
Machine draait onrustig	Pad vervormd of beschadigd	• Pad vervangen	164

Technische gegevens

Machine	ergodisc 2000			
Werkbreedte	50			cm
Afmetingen (L x B x H)	108 x 59 x 119			cm
Gewicht van de machine, bedrijfsklaar, maximaal	54			kg
Nominale spanning	220-240 V~	100-120V~	220 V	AC
Frequentie	50	60	60	Hz
Nominaal vermogen	1500			W

Vastgestelde waarden conform IEC 60335-2-67		
Geluidsdrukniveau LpA	68	dB(A)
Onzekerheid KpA	2.5	dB(A)
Totale trillingswaarde	<2.5	m/s ²
Onzekerheid K	0,25	m/s ²
Spatwaterbescherming	IPX0	
Beschermingsklasse	I	

Accessoires

Nr.	Artikel
7521297	Vliesstofzak voor eenmalig gebruik
	Verschillende pads (roze, rood of speciale pads)

Vervoer

- Schakel de machine uit.
- Trek de stekker uit het stopcontact.



Let op:

Ieder opheffen van de machine gaat met risico gepaard!

Er kan persoonlijk letsel en schade aan de machine optreden door het missen van een trede.

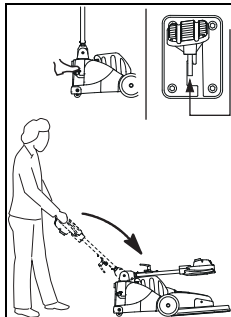

- Breng de machine in de transportpositie.
- Duw op de verstelhendel en klap de geleidingsstang naar voren totdat deze op de motorafdekking ligt.

Optillen van de machine

Variante A:

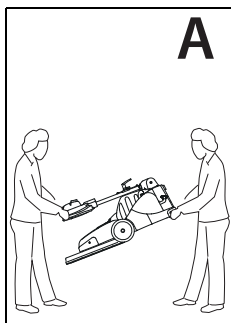

- Om de machine op te tillen, neemt u deze bij de greep beet, terwijl een andere persoon de rugzijde van de behuizing pakt.

Variante B:

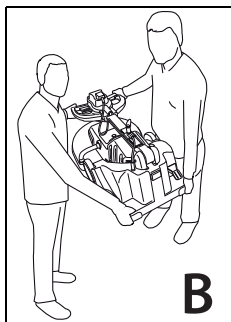

- Om de machine op te tillen, neemt u deze bij de greep en de rugzijde van de behuizing beet.

NB:



Zorg ervoor dat de machine stevig wordt vastgezet in het transportvoertuig en gezekerd is.

Ontmanteling

NB:



De machine en toebehoren moeten aan het einde van hun levensduur ontmanteld en verwijderd worden in overeenstemming met de plaatselijke voorschriften. Uw Diversy-servicepartner kan u daarbij ondersteunen.

Øversettelse av de originale instruksjonene for bruk

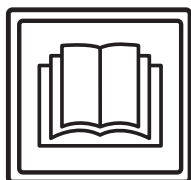

FORSIKTIG!

Før første gangs bruk må bruksanvisningen og sikkerhetsinstruksen leses nøye.

Oppbevar bruksanvisningen trygt og lett tilgjengelig slik at du når som helst kan slå opp i den.

Tegnforklaring



Fare:

Dette symbolet angir viktig informasjon. Manglende overholdelse av denne merknaden kan føre til risiko for personer og/eller omfattende materielle skader!



Advarsel:

Dette symbolet angir viktig informasjon. Manglende overholdelse av denne merknaden kan føre til feilfunksjoner og materielle skader!



Merk:

Dette symbolet angir viktig informasjon i sammenheng med effektiv bruk av produktet. Manglende overholdelse av denne merknaden kan føre til feilfunksjoner!

Den inneholder merknader om den nødvendige rekkefølgen av arbeidstrinnene.

Innholdsfortegnelse

Sikkerhetsinstrukser	170
Rengjøringsprodukter	171
Utvidet dokumentasjon	171
Oppbygning - oversikt	172
Maskinposisjoner	173
Før bruk	173
Starte arbeidet	174
Avslutte arbeidet	175
Service, vedlikehold og pleie	176
Feil	177
Tekniske data	177
Tilbehør	177
Transport	178
Avhending	178

Maskinens bruksområde

Maskinen er beregnet til kommersiell bruk (for eksempel på hoteller, skoler, sykehus, fabrikker, kjøpesentre, idrettshaller, kontorer o.a).

Den strengeste oppfølging av denne bruksanvisningen gjelder for hver enkelt type bruksmåte som er angitt på denne siden 174.

Disse maskinene er kun designet for bruk innendørs.



Advarsel:

Denne maskinen kan ikke brukes for dyp rensing av harde gulvbelegg.



Fare:

Endringer på maskinen som ikke er godkjent av Diversey, fører til annullering av sikkerhetsmerker og CE-konformitet. Bruk som ikke er i tråd med maskinens bruksområde, kan føre til personskader og skader på maskin og arbeidsmiljø. I slike tilfeller bortfaller som regel all garanti og eventuelle garantikrav.

Sikkerhetsinstrukser

På grunn av sin utførelse og konstruksjon overholder TASKI-maskinene de grunnleggende sikkerhets- og helsekravene i EU-direktiver og er derfor påført CE-merket.



Fare:

Maskinen må kun brukes av personer som er tilstrekkelig opplært i bruken eller har vist evne til å betjene den og som er uttrykkelig autorisert til å bruke den.



Fare:

Maskinen må ikke brukes av personer med reduserte fysiske, sensoriske eller mentale evner, inkludert barn, eller som har manglende erfaring og kunnskap.

Barn må være under tilsyn for å sikre at de ikke leker med maskinen.



Fare:

Maskinen må ikke brukes i rom hvor eksplosjonsfarlige og brennbare materialer (f.eks. bensin, løsemiddel, fyringsolje, støv osv.) blir lagret eller behandlet.

De elektriske eller mekaniske komponentene kan føre til antennelse av disse stoffene.



Fare:

Maskinen skal ikke brukes til oppsuging av giftige, helsefarlige, etsende eller irriterende stoffer (f.eks. farlig støv osv.). Filtersystemet filtrerer ikke materialer av denne typen i tilstrekkelig grad.

Mulige svekkelser av helsen til brukeren og tredjepart kan ikke utelukkes.

**Fare:**

Det må tas hensyn til lokale forhold som tredjeparter og barn! Spesielt må hastigheten reduseres på uoversiktlige steder, f.eks. foran dører eller svinger.

**Fare:**

Det er ikke lov å frakte andre personer og gjenstander på denne maskinen.

**Fare:**

Hvis maskinen ikke fungerer som den skal, det har oppstått en feil eller etter en kollisjon eller et fall, må maskinen kontrolleres av en autorisert fagperson før den settes i drift igjen. Det samme gjelder hvis maskinen blir stående utendørs, nedsenket i vann eller utsettes for fukt.

**Fare:**

I tilfelle skade på de sikkerhetsrelaterte delene, som for eksempel børstedeksel, hovedkabel eller deksler som gir tilgang til strømførende deler, må bruken av maskinen umiddelbart avbrytes!

**Fare:**

Maskinen må ikke stoppes, plasseres eller oppbevares på skrånende underlag.

**Fare:**

Denne maskinen er beregnet kun til tørr bruk.

**Fare:**

Sjekk strømledningen regelmessig for eventuelle feil eller aldring og sett ikke maskinen i drift hvis den ikke er i perfekt stand. La den bli reparert av en autorisert fagperson!

**Advarsel:**

Maskinen må beskyttes mot uautorisert bruk. Hold derfor maskinen i et lukket rom før du beveger deg bort fra den.

**Advarsel:**

Maskinen kan kun brukes og oppbevares i tørt, støvfattig miljø ved temperaturer fra +10 til +35 grader.

**Advarsel:**

Reparasjoner av mekaniske eller elektriske deler på maskinen skal kun utføres av autoriserte fagpersoner som er kjent med alle relevante sikkerhetsbestemmelser.

**Advarsel:**

Det skal utelukkende brukes verktøy (børster, pader eller lignende) som er definert under Tilbehør i denne bruksanvisningen eller som er anbefalt gjennom TASKI-konsulentene. Andre verktøy kan redusere maskinens sikkerhet og funksjonalitet.

**Advarsel:**

Nasjonale forskrifter for personlig beskyttelse og arbeidsmiljø samt produsentens instruksjoner for bruk av rengjøringsmidler må følges nøye.

**Advarsel:**

Det er forbudt å koble støpselet til og fra med våte hender!

**Advarsel:**

Sjekk om den angitte merkespenningen på typeskiltet samsvarer med den gjeldende nettspenningen!

**Advarsel:**

Sørg for at strømledningen ikke skades av roterende verktøy (børster, pader og lignende) og at den ikke blir klemt, trukket i eller skadet av oppheting, olje og skarpe kanter!

**Advarsel:**

TASKI-maskiner og -enheter er konstruert slik at de iht. gjeldende stand og kunnskap ikke fører til helsefarlig støy eller vibrasjoner. Se Tekniske data på side 177.

Rengjøringsprodukter**Merk:**

TASKI-maskinene er konstruert slik at de oppnår det beste rengjøringsresultatet med TASKI rengjøringsprodukter. Andre rengjøringsprodukter kan føre til driftsforstyrrelser og skader på maskinen eller arbeidsmiljøet. Av den grunn anbefaler vi at det kun brukes TASKI rengjøringsprodukter. Feil som oppstår på grunn av feil rengjøringsprodukt, dekkes ikke av garantien.

For ytterligere informasjon, vennligst kontakt din TASKI servicepartner.

Utvidet dokumentasjon**Merk:**

Koblingskjemaet for denne maskinen finner du i reservedelslisten. Kontakt kundeservice for mer informasjon.

NO

Oppbygning - oversikt

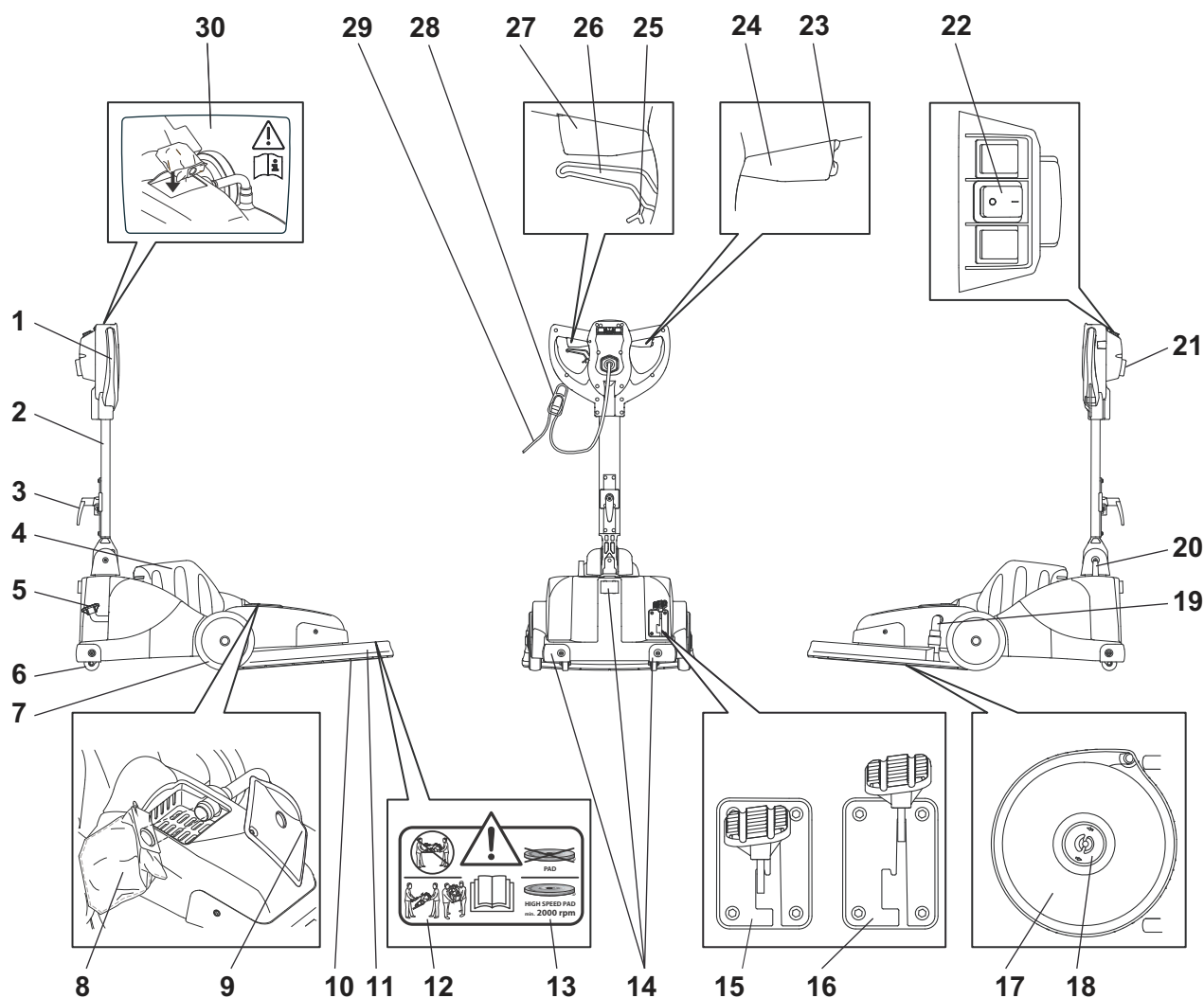

- | | | | |
|----|--|----|---|
| 1 | Maskin-håndtak | 27 | Betjeningspake på venstre side (motor På/Av) |
| 2 | Stålstang | 28 | Strekkavlaster for kabel |
| 3 | Kabelkrok | 29 | Hovedkabel |
| 4 | Motordeksel | 30 | Advarsel for innsetting av vevd støvsugerpose |
| 5 | Fotpedal Verktøy | | |
| 6 | Støttehjul | | |
| 7 | Transporthjul | | |
| 8 | Vevd støvsugerpose til engangsbruk | | |
| 9 | Deksel for støvsugerpose-rom | | |
| 10 | Verktøy (pad) | | |
| 11 | Deksel for verktøy | | |
| 12 | Advarsel for transport | | |
| 13 | Advarsel for pad-type | | |
| 14 | Beskyttelsesprofil | | |
| 15 | Fotpedal parkeringsposisjon (verktøy oppe) | | |
| 16 | Fotpedal arbeidsposisjon (verktøy nede) | | |
| 17 | Føringsskive | | |
| 18 | Feste for pad | | |
| 19 | Sugeslange | | |
| 20 | Kabelgjennomføring | | |
| 21 | Kabelgjennomføring (for UK og NA med spesialplugg) | | |
| 22 | Hovedbryter (På = I / Av = 0) | | |
| 23 | Sikkerhetsbryter | | |
| 24 | Betjeningspake på høyre side (motor På/Av) | | |
| 25 | Lås for justeringsspake (for fri bevegelse av stålstangen) | | |
| 26 | Justeringsspake for vipping av stålstangen | | |

Maskinposisjoner

Posisjoner for parkering og forflytning

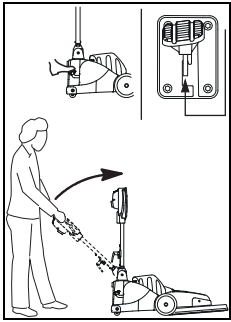

- Betjen justeringsspaken og løft stålstangen langsomt til den står lodrett.
- Fotpedalen må være i inngrep (verktøy oppe).

Arbeidsstilling

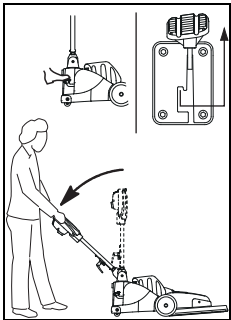

- Bruk justeringsspaken på maskinhåndtaket og senk stålstangen langsomt nedover til den er i en behagelig arbeidsstilling.
- Senk verktøyet ved å låse opp fotpedalen (verktøy nede).

Transportposisjon

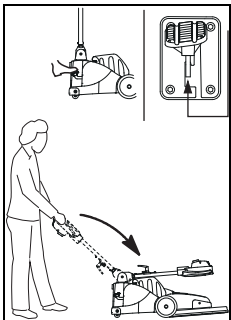

- Bruk justeringsspaken og sving stålstangen forover til den ligger på motordekselet.

Posisjon for bytte av pad

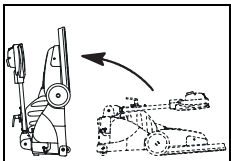

- Bruk justeringsspaken og sving stålstangen forover til den ligger på motordekselet.
- Still maskinen på ryggen mens du holder den bakover med foten.

Før bruk

Sette inn pad

Før bruk, kontroller

- at paden er ren og ikke slitt.



Advarsel:

Ikke bruk pader som er slitt eller skitne. Bruk utelukkende originale TASKI-verktøy. Manglende overholdelse kan føre til dårlige rengjøringsresultater og til og med skader på gulvbelegget.

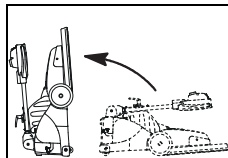

- Sett maskinen i posisjon for bytte av pad.

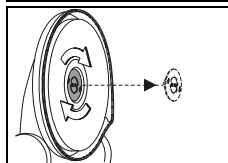

- Ta av feste for pad ved å vri mot høyre.

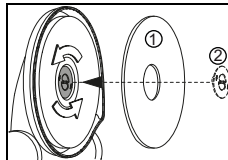

- Plasser paden (1) midt på føringskiven og sikre den med pad-festet (2).

Sett inn vevd støvsugerpose til engangsbruk



Advarsel:

Bruk aldri maskinen uten en innsatt vevd støvsugerpose.

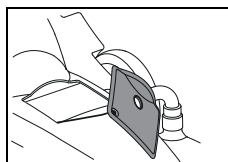

- Ta av dekelet til støvsugerpose-rommet.

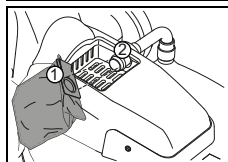

- Sett inn den vevde støvsugerposen med åpningen (1) mot sugerøret (2). *Pass på at den ikke går over punktene (kulen).*

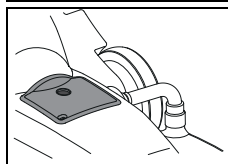

- Sett på igjen dekelet til støvsugerpose-rommet.

NO

Sett inn sugeslange

Merk:



Kontroller at sugeslangen er riktig satt inn.

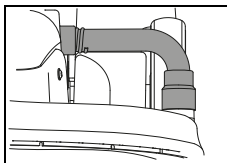

- Korrekt innsetting av sugeslangen forhindrer utslipp av støv.

Bruksmåte

Maskin	ergodisc 2000
Våtrensing og grunnrensing	nei
Sprayrensing	nei
Våt-sjampone	nei
Tørr-sjampone	nei
Polere	ja
Slipe	nei
Krystallisere	nei

Starte arbeidet



Advarsel:

Uerfarne brukere anbefales å øve seg på polering på et testområde til de behersker omgang med maskinen.

Feil bruk av maskinen kan skade gulvet.

Merk:



Paden roterer med 2000 1/min. Bruk bare tillatte pader.

Starte rengjøringen

- Sett pluggen i stikkkontakten.

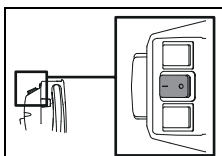

- Slå på maskinen ved å trykke på hovedbryteren. (På = I).

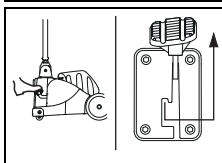

- Lås opp fotkontrollen og senk verktøyet langsomt.

Merk:



Led hovedkabelen med hånden.

Sørg for at hovedkabelen ikke kommer i kontakt med verktøyet.

Merk:



Hold fast i maskinen med begge hender.

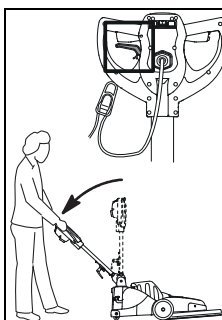

- Bruk justeringsspaken på maskin-håndtaket og senk stålstangen langsomt nedover til den er i en behagelig arbeidsstilling.

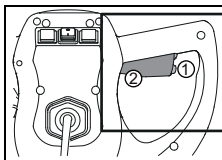

- Trykk på sikkerhetsbryteren (1) og bruk samtidig betjeningsspaken (2).
Slik settes paden i gang.

Merk:



Paden suger seg til gulvet når maskinen settes i gang.



Advarsel:

Bli ikke stående med kjørende maskin. Gulvet kan ta skade.

Transportering i trapp

Merk:



Transportering av maskinen i trapp må vanligvis utføres av to personer.

- Slå av maskinen.
- Trekk støpselet ut av stikkkontakten.



Advarsel:

Enhver løfting av maskinen er forbundet med risiko!

Feiltrinn kan føre til person- og maskinskade.

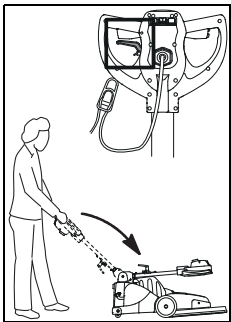

- Bruk justeringsspaken og bring maskinen i transportposisjon.
- Sving stålstangen forover til den ligger på motordekselet.

Løfte maskinen

Variant A:

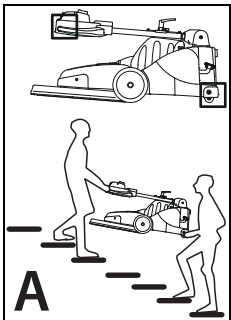

- For å løfte maskinen, ta tak i håndtaket mens den andre personen tar tak i ryggen på huset.

Variant B:

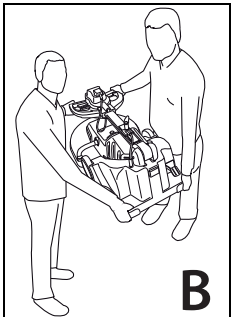

- For å løfte maskinen, ta tak i håndtaket og i ryggen på huset.

Avslutte arbeidet

- Slipp betjeningsspaken.

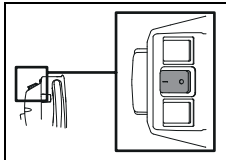

- Slå av maskinen ved å trykke på hovedbryteren (Av = 0).

- Trekk pluggen ut av stikkkontakten.



Advarsel:

Ved de følgende trinnene for tømning og rengjøring må maskinen alltid være avslått (hovedbryter) og pluggen være trukket ut av stikkkontakten.

Ta av og rengjøre pad

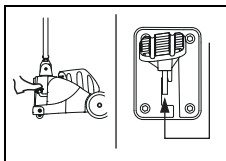

- For å heve paden, trykk fotkontrollen ned til den går i inngrep.

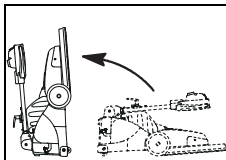

- Sett maskinen i posisjon for bytte av pad.

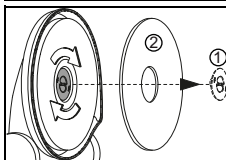

- Fjern pad-feste (1) og paden (2).

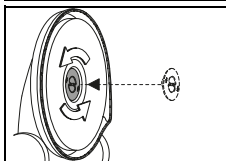

- Sett igjen pad-festet på føringsskiven.

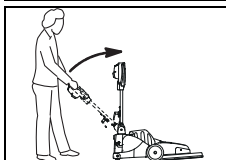

- Sett maskinen i parkeringsposisjon.

- Rengjør hovedkabelen med en fuktig klut og vikle den løst over maskin-håndtaket og kabelkroen.



Merk:

Sug vekk støvet fra paden og rengjør den under rennende vann.



Advarsel:

Paden må ikke tørkes i tørketrommel!

NO

Fjerne/bytte vevet støvsugerpose

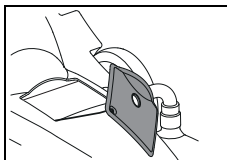

- Ta av dekselet til støvsugerpose-rommet.

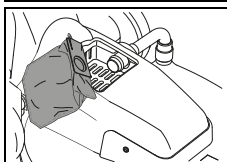

- Ta ut den fulle vevde støvsugerposen.
- Rengjør støvsugerrommet med en fuktig klut.

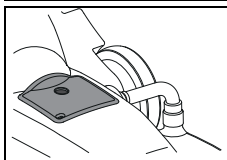

- Sett inn en ny vevd støvsugerpose.
- Sett på igjen dekselet til støvsugerpose-rommet.

Rengjøre maskinen



Advarsel:

Rengjør aldri maskinen med høytrykks-spyler eller vannstråle.

Vann som trenger inn i maskinen, kan resultere i betydelig skade på mekaniske eller elektriske deler.

- Tørk av maskinen med en fuktig klut.

Lagring / parkering av maskinen (ikke i drift)



Merk:

Maskinen må være slått av og støpselet trukket ut av stikkontakten.



Merk:

Lagre maskinen med verktøyet løftet.

Service, vedlikehold og pleie

Vedlikeholdet av maskinen er en forutsetning for forsvarlig bruk og lang varighet.



Advarsel:

Før alt vedlikeholdsarbeid på maskinen, må støpselet være trukket ut av stikkontakten!



Advarsel:

Det skal kun brukes TASKI-originaldeler, ellers bortfaller all garanti!

Tegnforklaring:

◇ = etter hver rengjøringsøkt, ◇◇ = hver uke, ◇◇◇ = hver måned, ⊗ = servicelampe

Aktivitet	◇	◇◇	◇◇◇	⊗	Side
Sjekk motorviften for støvoppsamling, rengjør etter behov	•				
Kontrolle/bytte vevet støvsugerpose	•				176
Rengjør pad og la den tørke	•				175
Rengjør maskinen med en fuktig klut	•				

Serviceintervaller

TASKI-maskinene er høykvalitetsmaskiner som er sikkerhetstestet på fabrikk og av autoriserte testorganer. Elektriske og mekaniske komponenter er utsatt for slitasje etter lengre tids bruk og aldring.

- For å opprettholde driftssikkerhet og -beredskap må det utføres en service etter 250 arbeidstimer eller minst én gang i året.



Merk:

Ved spesiell hard belastning og/eller utilstrekkelig vedlikehold kreves det kortere serviceintervaller.

Servicesenter

Hvis du som følge av driftsfeil eller en bestilling tar kontakt med oss, må du alltid oppgi typebetegnelse og serienummer. Denne informasjonen finner du på typeskiltet på maskinen din. På siste side i denne bruksanvisningen finner du adressen til din nærmeste TASKI servicepartner.

Feil

Feil	Mulig årsak	Utbedring av feil	Side
Maskin eller funksjon kan ikke slås på	Maskinen er slått av	• Slå på hovedbryter	172
	Støpselet er ikke satt i	• Koble støpselet til stikkontakten.	
	Defekt hovedkabel	• Bytt hovedkabel	
	Motoren går ikke	• Kontakt servicepartner	
	Fotpedalen er ikke låst opp	Lås opp fotpedalen	174
	Feil på sikkerhetsbryter	• Kontakt servicepartner	
Paden roterer ikke	Motoren går, men ikke verktøyet	• Drivreimer opprevet eller løse • Kontakt servicepartner	
	Defekte elektrokomponenter	• Kontakt servicepartner	
Maskinen fungerer ikke i det hele tatt, kontrollampen lyser	Maskinen ble overbelastet, mekanisme for overstrøm utløst	• Vent en stund, forsøk på ny (mekanisme for overstrøm stiller seg automatisk tilbake)	
Maskinen kommer ikke opp til nominelt turtall, sannsynligvis overstrøm	Maskinen er overbelastet	• Sjekk arbeidsmetode	
	For lav spenning: Hovedkabelen er for lang	• Fjern skjøteledning • Sjekk nettspenningen	
Maskinen går urolig	Pad deformert eller ødelagt	• Skift pad	173

Tekniske data

Maskin	ergodisc 2000			
Arbeidsbredde	50			cm
Mål (L x B x H)	108 x 59 x 119			cm
Maksimal vekt for driftsklar maskin	54			kg
Merkespenning	220-240V~	100-120V~	220V	AC
Frekvens	50	60	60	Hz
Nominell merkeeffekt	1500			W

Fastsatte verdier i samsvar med IEC 60335-2-67		
Lydtrykknivå LdA	68	dB(A)
Usikkerhet KpA	2,5	dB(A)
Samlet vibrasjonsverdi	<2,5	m/s ²
Usikkerhet K	0,25	m/s ²
Vannsprutbeskyttelse	IPX0	
Beskyttelsesklasse	I	

Tilbehør

Nr.	Artikkel
7521297	Vevd støvsugerpose til engangsbruk
	Diverse pader (rosa, rød eller spesielle pader)

NO

Transport

- Slå av maskinen.
- Trekk pluggen ut av stikkontakten.



Advarsel:

Enhver løfting av maskinen er forbundet med risiko!

Feiltrinn kan føre til person- og maskinskade.

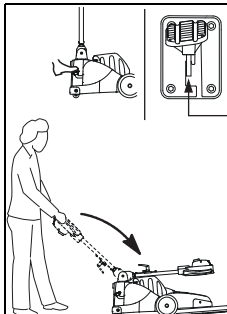

- Sett maskinen i transportposisjon.
- Bruk justeringsspaken og sving stålstangen forover til den ligger på motordekselet.

Løfte maskinen

Variant A:

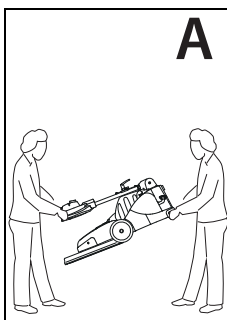

- For å løfte maskinen, ta tak i håndtaket mens den andre personen tar tak i ryggen på huset.

Variant B:

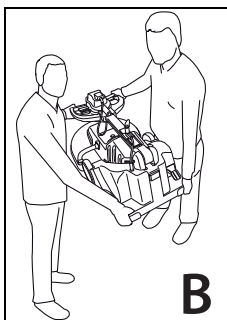

- For å løfte maskinen, ta tak i håndtaket og i ryggen på huset.

Merk:



Sørg for at maskinen er bundet fast i transportkjøretøyet og er sikret.

Avhending

Merk:



Maskin og tilbehør er konstruert for fagmessig riktig avhending iht. nasjonale forskrifter. Din Diversey/Lilleborg Profesjonell servicepartner kan hjelpe deg.

Tłumaczenie oryginalnej instrukcji użytkownika

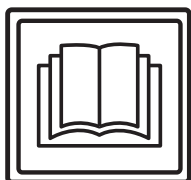

UWAGA!

Przed rozpoczęciem eksploatacji urządzenia należy zapoznać się z instrukcją obsługi i informacjami dotyczącymi bezpieczeństwa.

Instrukcję należy zachować i przechowywać w łatwo dostępnym miejscu, aby można było z niej w każdej chwili skorzystać.

Objaśnienie symboli



Niebezpieczeństwo:

Ten symbol wskazuje na ważne informacje. Nieprzestrzeganie tych instrukcji może powodować zagrożenie dla osób i/lub poważne straty materialne!



Uwaga:

Ten symbol wskazuje na ważne informacje. Nieprzestrzeganie tych instrukcji może powodować zakłócenia i straty materialne!



Wskazówka:

Ten symbol zamieszczono przy ważnych informacjach dotyczących efektywnej eksploatacji urządzenia. Nieprzestrzeganie tych instrukcji może powodować zakłócenia!

Są to informacje o czynnościach, które należy wykonywać w określonej kolejności.

Spis treści

Informacje dotyczące bezpieczeństwa	179
Środki czyszczące	181
Pozostała dokumentacja	181
Schemat budowy	182
Pozycje maszyny	183
Przed przystąpieniem do eksploatacji	183
Rozpoczęcie pracy	184
Zakończenie pracy	185
Serwis, konserwacja i czyszczenie	186
Usterki	187
Dane techniczne	187
Wyposażenie	187
Transport	188
Utylizacja	188

Użytkowanie zgodne z przeznaczeniem

Urządzenia są przeznaczone do stosowania przemysłowego (np. w hotelach, szkołach, szpitalach, fabrykach, centrach handlowych, biurach itp.).

Poszczególne modele są przeznaczone do zastosowań podanych na stronie 184 pod warunkiem ścisłego przestrzegania niniejszej instrukcji obsługi.

Urządzenie jest przystosowane wyłącznie do eksploatacji wewnątrz budynków.



Uwaga:

Urządzenie nie może być stosowane do głębokiego czyszczenia twardych wykładzin podłogowych.



Niebezpieczeństwo:

Wprowadzanie zmian w urządzeniu bez zgody Diversey prowadzi do wygaśnięcia znaku bezpieczeństwa oraz deklaracji zgodności CE. Użytkowanie niezgodne z przeznaczeniem może powodować szkody na osobach, uszkodzenie urządzenia i obiektów w otoczeniu. Postępowanie jak wyżej skutkuje najczęściej utratą wszelkich praw gwarancyjnych i praw do ewentualnych roszczeń z tytułu gwarancji.

Informacje dotyczące bezpieczeństwa

Ze względu na swoją budowę oraz zastosowaną konstrukcję urządzenia TASKI spełniają stosowne wymagania najważniejszych dyrektyw UE z zakresu bezpieczeństwa i ochrony zdrowia, co umożliwia ich oznakowanie CE.



Niebezpieczeństwo:

Urządzenie może być obsługiwane wyłącznie przez stosownie poinstruowane osoby lub pracowników z odpowiednio udokumentowanymi kwalifikacjami, którym zlecono wykonanie określonych prac.



Niebezpieczeństwo:

Urządzenie nie może być obsługiwane przez osoby upośledzone fizycznie, umysłowo lub sensorycznie oraz niedysponujące odpowiednim doświadczeniem i wiedzą, w tym dzieci.

Dzieci powinny być pod opieką i należy do pilnować, aby nie wykorzystywały urządzenia do zabawy.



Niebezpieczeństwo:

Nie wolno składować i użytkować urządzenia w warunkach zagrożenia wybuchem oraz w pomieszczeniach, w których znajdują się lub przetwarzane są substancje palne (np. benzyna, rozpuszczalniki, olej opałowy, pył wybuchowy).

Podzespoły elektryczne i mechaniczne urządzenia mogą doprowadzić do zapłonu tego rodzaju substancji.

**Niebezpieczeństwo:**

Urządzenie nie może być wykorzystywane do usuwania substancji trujących, szkodliwych dla zdrowia, żrących lub drażniących (np. niebezpiecznych pyłów itp.). Tego rodzaju substancje nie zostaną w całości odseparowane przez system filtracyjny urządzenia

i nie można wykluczyć ich szkodliwego oddziaływania na zdrowie użytkownika oraz osób postronnych.

**Uwaga:**

Maszyna musi być chroniona przed nieautoryzowanym użyciem. Dlatego urządzenie bez nadzoru należy przechowywać w zamkniętym pomieszczeniu.

**Niebezpieczeństwo:**

W trakcie pracy należy zwracać uwagę na lokalne warunki, osoby postronne oraz dzieci! W miejscach z ograniczoną widocznością, np. za drzwiami i zakrętami, należy zmniejszyć prędkość.

**Uwaga:**

Urządzenie może być użytkowane i przechowywane wyłącznie w suchych i niezapylonych pomieszczeniach w temperaturze od +10 do +35°C.

**Niebezpieczeństwo:**

Transportowanie osób i przedmiotów przy użyciu niniejszego urządzenia jest zabronione.

**Uwaga:**

Naprawy mechanicznych i elektrycznych podzespołów urządzenia mogą być wykonywane wyłącznie przez uprawnione i wykwalifikowane osoby, które zapoznały się ze stosownymi przepisami bezpieczeństwa.

**Niebezpieczeństwo:**

W przypadku wystąpienia wadliwego działania, usterki lub po kolizji czy upadku urządzenie musi zostać sprawdzone przed ponownym uruchomieniem przez upoważnionego specjalistę. Powyższe dotyczy również sytuacji, gdy urządzenie zostało wystawione na działanie warunków atmosferycznych, wilgoci lub zostało zanurzone w wodzie.

**Uwaga:**

Należy używać wyłącznie narzędzi (szczotek, tarcz itp.) wyszczególnionych jako akcesoria w niniejszej instrukcji lub zalecanych przez doradców technicznych firmy TASKI. Stosowanie innych narzędzi może mieć negatywny wpływ na funkcjonowanie urządzenia i bezpieczeństwo.

**Niebezpieczeństwo:**

W razie uszkodzenia części istotnych dla bezpieczeństwa, takich jak osłona szczotki, kabel sieciowy czy pokrywy chroniące przed dostępem do elementów przewodzących prąd, należy niezwłocznie zaprzestać eksploatacji urządzenia!

**Uwaga:**

Należy bezwzględnie przestrzegać lokalnych przepisów BHP i instrukcji producenta dotyczących stosowania środków czystości.

**Niebezpieczeństwo:**

Urządzenia nie wolno zatrzymywać, odstawiać ani przechowywać na pochyłych powierzchniach.

**Uwaga:**

Zabrania się wkładania i wyjmowania wtyczki zasilania sieciowego z gniazda mokrymi rękami!

**Niebezpieczeństwo:**

Urządzenie służy wyłącznie do czyszczenia na sucho.

**Uwaga:**

Należy sprawdzić, czy napięcie znamionowe podane na tabliczce znamionowej jest zgodne z napięciem w Państwa sieci!

**Niebezpieczeństwo:**

Należy regularnie sprawdzać przewód zasilający pod kątem ewentualnych wad lub oznak starzenia. Jeżeli urządzenie nie jest w idealnym stanie, nie należy rozpoczynać eksploatacji urządzenia, lecz zlecić jego naprawę uprawnionym specjalistom!

**Uwaga:**

Należy uważać, żeby nie zmiążyć i nie przerwać kabla zasilania sieciowego obrotowymi akcesoriami (szczotki, pady itp.) i nie uszkodzić kabla na skutek działania wysokich temperatur, oleju lub ostrych krawędzi!

**Uwaga:**

Zgodnie z aktualnym stanem wiedzy naukowej rozwiązania konstrukcyjne stosowane w maszynach i urządzeniach TASKI pozwalają na wykluczenie zagrożeń dla zdrowia powodowanych przez występujące wibracje oraz hałas.

Patrz dane techniczne na stronie 187.

Środki czyszczące



Wskazówka:

Rozwiązania konstrukcyjne w urządzeniach TASKI zostały opracowane z myślą o uzyskaniu optymalnych rezultatów przy zastosowaniu środków czyszczących TASKI.

Inne środki czyszczące mogą prowadzić do usterek w eksploatacji i uszkodzeń urządzenia lub środowiska roboczego. Dlatego też zalecamy stosowanie środków czyszczących wyłącznie produkcji firmy TASKI.

Usterki spowodowane na skutek używania nieodpowiednich środków czyszczących nie są objęte gwarancją.

W celu uzyskania szczegółowych informacji należy się zwrócić do serwisu TASKI.

Pozostała dokumentacja



Wskazówka:

Schemat elektryczny urządzenia udostępniono w liście części zamiennych.

W celu uzyskania szczegółowych informacji prosimy o kontakt z działem obsługi klienta.

Schemat budowy

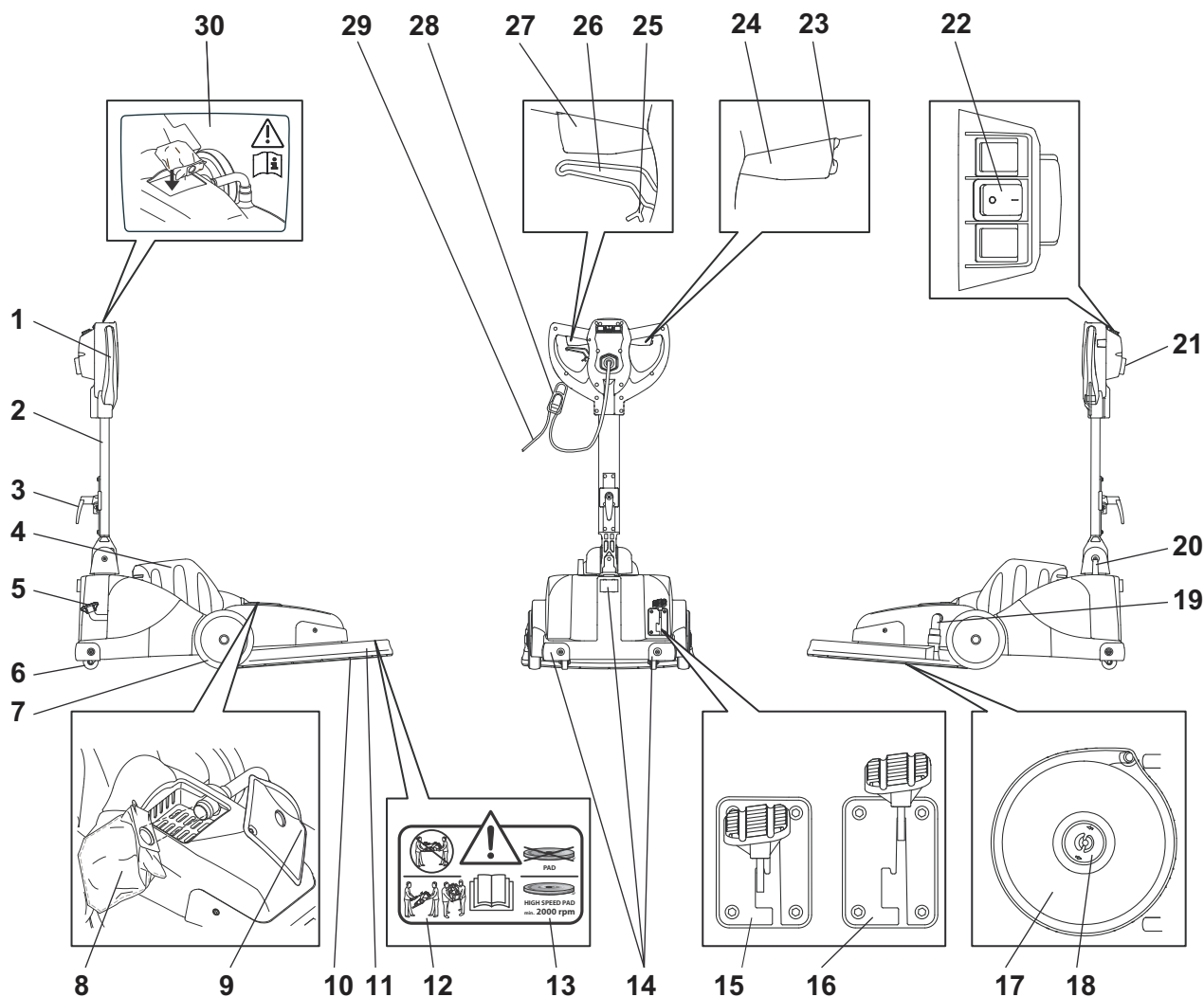

- | | |
|--|---|
| <p>1 Rękojeść ramienia
2 Ramię prowadzące
3 Hak na kabel
4 Osłona silnika
5 Pedał do obsługi narzędzia
6 Koła podporowe
7 Koła jezdne
8 Jednorazowy worek z włókniny
9 Pokrywa komory z workiem na pył
10 Jednostka narzędziowa (pad)
11 Osłona jednostki narzędziowej
12 Wskazówka dotycząca transportu
13 Wskazówka dotycząca typu padów
14 Profil ochronny
15 Pedał pozycji parkingowej (podniesiona jednostka narzędziowa)
16 Pedał pozycji roboczej (opuszczona jednostka narzędziowa)
17 Tarcza prowadząca
18 Mocowanie pada
19 Wąż ssawny
20 Przepust kablowy
21 Wejście kabla (ze specjalną wtyczką w przypadku UK i NA)
22 Główny włącznik (Wł. = I/ Wył. = 0)
23 Przycisk bezpieczeństwa
24 Dźwignia uruchamiająca prawa strona (wł./wył. silnika)</p> | <p>25 Blokada dźwigni regulacyjnej (w celu zapewnienia swobody manewrowania drążkiem prowadzącym)
26 Dźwignia regulacji nachylenia ramienia prowadzącego
27 Dźwignia uruchamiająca lewa strona (wł./wył. silnika)
28 Kablowy uchwyt odciążający
29 Kabel zasilania sieciowego
30 Wskazówka dotycząca montażu worka z włókniny</p> |
|--|---|

Pozycje maszyny

Pozycja podczas parkowania/manewrowania

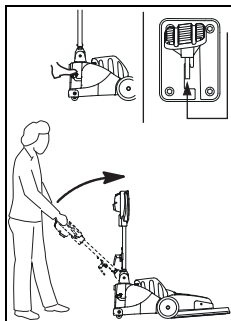

- Używając dźwigni regulacyjnej, powoli podnieść drążek prowadzący i ustawić go w pozycji pionowej.
- Pedał musi być zablokowany (jednostka narzędziowa podniesiona).

Pozycja robocza

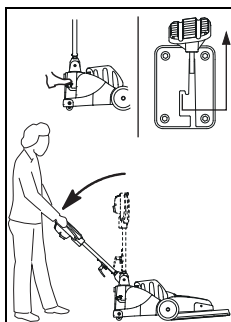

- Używając dźwigni regulacyjnej w uchwycie prowadzącym, powoli opuścić drążek prowadzący do pozycji zapewniającej wygodną obsługę.
- Odblokować pedał i opuścić jednostkę narzędziową (jednostka narzędziowa opuszczona).

Pozycja transportowa

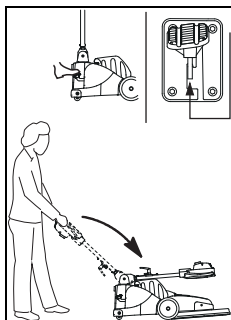

- Używając dźwigni regulacyjnej, pochylić drążek prowadzący do przodu i ustawić w pozycji, w której będzie się opierać na osłonie silnika.

Pozycja podczas wymiany pada

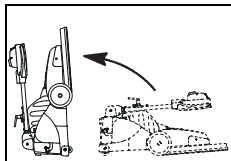

- Używając dźwigni regulacyjnej, pochylić drążek prowadzący do przodu i ustawić w pozycji, w której będzie się opierać na osłonie silnika.
- Zapierając stopę o tylną część urządzenia, ustawić maszynę na jej tylnej powierzchni.

Przed przystąpieniem do eksploatacji

Montaż pada

Przed użyciem sprawdzić:

- zużycie i stan zanieczyszczenia tarczy przed przystąpieniem do pracy.



Uwaga:

Nie stosować zużytych lub zanieczyszczonych tarcz. Należy stosować wyłącznie oryginalne narzędzia TASKI, które gwarantują uzyskanie optymalnych rezultatów w procesie czyszczenia i eliminują ryzyko uszkodzenia podłoża.

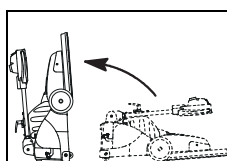

- Ustawić maszynę w pozycji do wymiany pada.

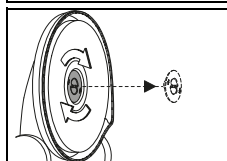

- Przekręcić mocowanie pada w prawo i zdjąć je.

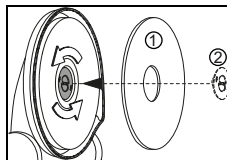

- Zamocować pad (1) centralnie na tarczy prowadzącej i zabezpieczyć go za pomocą mocowania (2).

Montaż jednorazowego worka z włókniny



Uwaga:

Nie wolno użytkować maszyny bez zamontowanego worka na pył.

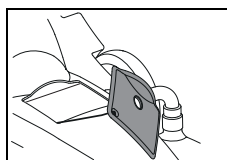

- Usunąć pokrywę komory z workiem na pył.

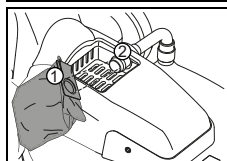

- Umieścić otwór (1) na rurze ssawnej (2) i zamocować worek. *Należy się upewnić, że worek zaskoczył za wytłoczenie (zgrubienie).*

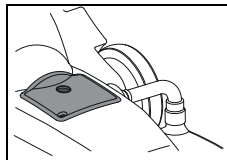

- Zamknąć pokrywę komory z workiem na pył.

Montaż węży ssawnego

Wskazówka:



Należy sprawdzić, czy węży ssawny jest prawidłowo zamocowany.

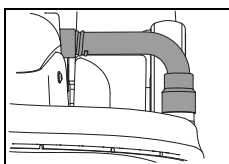

- Właściwe zamocowanie węży ssawnego pozwoli zapobiec wydobywaniu się pyłu.

Zakres zastosowania

Urządzenie	ergodisc 2000
Czyszczenie na mokro i czyszczenie zasadnicze	nie
Czyszczenie natryskowe	nie
Czyszczenie szamponem na mokro	nie
Czyszczenie szamponem na sucho	nie
Polerowanie	tak
Ścieranie	nie
Krystalizacja	nie

Rozpoczęcie pracy



Uwaga:

Zaleca się, aby użytkownicy niedysponujący wymaganym doświadczeniem przećwiczyli polerowanie na odpowiedniej powierzchni w celu nabycia wprawy w obsłudze urządzenia.

Niewłaściwe użytkowanie maszyny może spowodować uszkodzenie podłogi.

Wskazówka:



Pad obraca się z prędkością 2000 1/min. Należy stosować wyłącznie pady ze stosownym dopuszczeniem.

Rozpoczęcie czyszczenia

- Podłączyć wtyczkę do gniazda sieciowego.

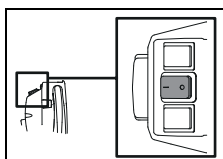

- Włączyć urządzenie za pomocą głównego włącznika. (Wł. = I).

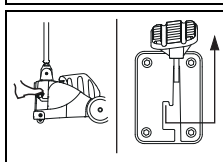

- Zwolnić blokadę pedału i powoli opuścić pad.

Wskazówka:



Trzymać kabel zasilający w dłoni. Należy zadbać, żeby kabel zasilający nie miał kontaktu z jednostką narzędziową.

Wskazówka:



Trzymać urządzenie obiema rękami.

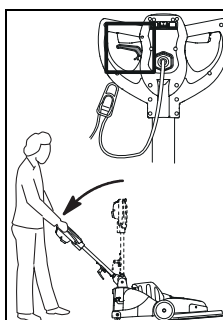

- Używając dźwigni regulacyjnej w uchwycie prowadzącym, powoli opuścić drążek prowadzący do pozycji zapewniającej wygodną obsługę.

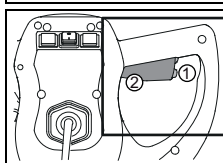

- Wcisnąć przycisk bezpieczeństwa (1), naciskając jednocześnie dźwignię uruchamiającą (2).
Spowoduje to uruchomienie pada.

Wskazówka:



Z chwilą przesunięcia maszyny pad zostanie przyssany do podłoża.

Uwaga:



Gdy maszyna jest uruchomiona, nie wolno się zatrzymywać. Może to spowodować uszkodzenie podłogi.

Transport po schodach



Wskazówka:

Do transportu urządzenia po schodach wymagany jest udział dwóch osób.

- Wyłączyć urządzenie.
- Odłączyć wtyczkę z gniazda zasilania sieciowego.



Uwaga:

Każde podnoszenie urządzenia wiąże się z ryzykiem!

Niewłaściwy ruch może spowodować uszkodzenie ciała lub maszyny.

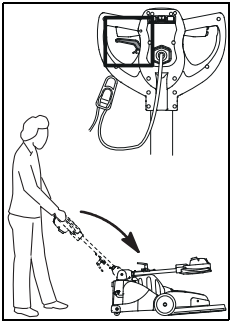

- Używając dźwigni regulacyjnej, ustawić maszynę w pozycji transportowej.
- Pochylić drążek prowadzący do przodu i ustawić w pozycji, w której będzie się opierał na osłonie silnika.

Podnoszenie maszyny

Sposób 1:

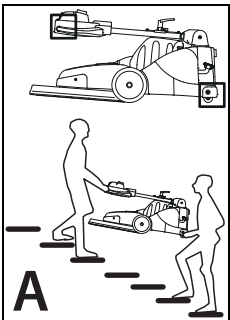

- Jedna osoba podnosi urządzenie za uchwyt, a druga za tył obudowy.

Sposób 2:

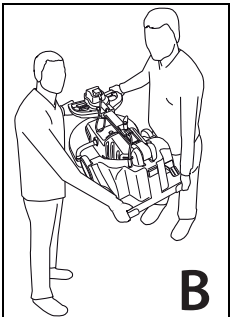

- Obie osoby podnoszą urządzenie za uchwyt oraz za tył obudowy.

Zakończenie pracy

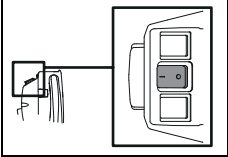
- Zwolnić dźwignię uruchamiającą.
 - Wyłączyć urządzenie głównym włącznikiem (Wył. = 0).
- 
- Odłączyć wtyczkę z gniazda zasilania sieciowego.



Uwaga:

Przed rozpoczęciem wykonywania poszczególnych czynności związanych z opróżnianiem i czyszczeniem urządzenia należy zawsze wyłączyć urządzenie (wyłącznik główny) i wyjąć wtyczkę z gniazda zasilania sieciowego.

Demontaż i czyszczenie pada

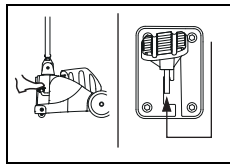

- Aby podnieść pad, należy nacisnąć pedał aż do jego zablokowania.

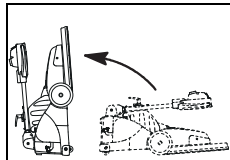

- Ustawić maszynę w pozycji do wymiany pada.

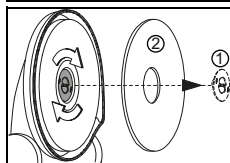

- Zdemontować mocowanie pada (1) oraz pad (2).

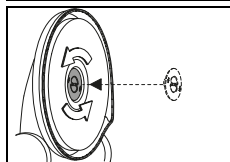

- Ponownie zamontować mocowanie pada na tarczy prowadzącej.

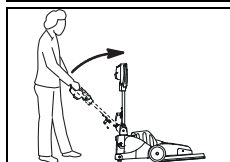

- Ustawić maszynę w pozycji parkingowej.

- Wyczyścić kabel zasilania sieciowego wilgotną szmatką i zwinąć go luźno wokół rękojeści i haka na kabel.



Wskazówka:

Usnąć odkurzaczem pył z powierzchni pada lub wyczyścić pad pod bieżącą wodą.



Uwaga:

Nie wolno suszyć pada w suszarce do ubrań!

Demontaż/wymiana worka na pył

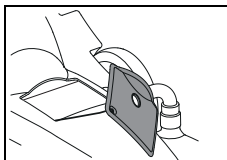

- Usunąć pokrywę komory z workiem na pył.

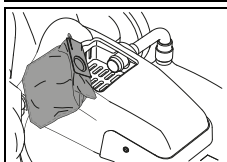

- Usunąć wypełniony worek.
- Używając wilgotnej szmatki, wyczyścić komorę.
- Zamocować nowy worek.

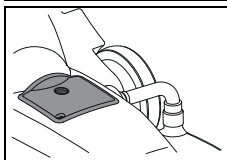

- Zamknąć pokrywę komory z workiem na pył.

Czyszczenie urządzenia



Uwaga:

Nie wolno czyścić urządzenia strumieniem wody ani za pomocą myjek ciśnieniowych. *Woda może spowodować poważne uszkodzenia mechanicznych i elektrycznych podzespołów wewnątrz urządzenia.*

- Urządzenie należy czyścić przy użyciu wilgotnej szmatki.

Przechowywanie/odstawianie urządzenia (wyłączenie z eksploatacji)



Wskazówka:

Należy wyłączyć urządzenie i wyjąć wtyczkę z gniazda zasilania sieciowego.



Wskazówka:

Nigdy nie przechowywać urządzenia z podniesioną jednostką narzędziową.

Serwis, konserwacja i czyszczenie

Konserwacja urządzenia to podstawowy warunek umożliwiający jego niezawodne funkcjonowanie i długi okres eksploatacji.



Uwaga:

Przed przystąpieniem do wykonywania jakichkolwiek czynności konserwacyjnych na urządzeniu należy zawsze wyjąć wtyczkę zasilania sieciowego z gniazda!



Uwaga:

Należy używać wyłącznie oryginalnych części TASKI; w przeciwnym razie prawa do roszczeń z tytułu gwarancji i odpowiedzialności producenta nie zostaną uwzględnione!

Objaśnienie oznaczeń:

◇ = Po każdym zakończeniu czyszczenia, ◇◇ = co tydzień, ◇◇◇ = co miesiąc, ⊗ = lampka serwisowa

Czynność	◇	◇◇	◇◇◇	⊗	Strona
Sprawdzić wentylator silnika pod względem zanieczyszczenia pyłem, w razie potrzeby wyczyścić	•				
Kontrola/wymiana worka na pył	•				186
Wyczyścić pad i pozostawić do wysuszenia	•				185
Czyszczenie urządzenia wilgotną szmatką	•				

Przeglądy okresowe

Urządzenia TASKI to najwyższej jakości urządzenia przetestowane zarówno fabrycznie, jak i przez autoryzowane instytucje kontrolne. Podczas długiej eksploatacji podzespoły elektryczne i mechaniczne ulegają procesowi zużycia i starzenia.

- Aby zapewnić bezpieczeństwo eksploatacji oraz gotowość do pracy, w przypadku świecenia wskaźnika serwisowego (ustawienie fabryczne 250 roboczogodzin) lub co najmniej raz w roku należy przeprowadzić serwisowanie.



Wskazówka:

W przypadku nadzwyczajnego obciążenia i/lub niewystarczającej konserwacji konieczne jest skrócenie tych okresów.

Centrum obsługi

Podczas zgłaszania usterek lub zamówień zawsze należy podać oznaczenie typu i numer urządzenia.

Dane te znajdują się na tabliczce znamionowej urządzenia. Na ostatniej stronie niniejszej instrukcji obsługi można znaleźć adresy najbliższych punktów serwisowych TASKI.

Usterki

Usterka	Możliwa przyczyna	Usuwanie usterki	Strona
Nie da się włączyć urządzenia bez funkcji	Urządzenie jest wyłączone	• Włączyć wyłącznik główny	182
	Wtyczka zasilania sieciowego nie jest włożona do gniazda	• Podłączyć wtyczkę do gniazda zasilania sieciowego	
	Uszkodzony kabel zasilania sieciowego	• Wymienić kabel zasilania sieciowego	
	Silnik nie pracuje	• Skontaktować się z serwisem	
	Pedał nożny nie jest odblokowany	Odblokować pedał nożny	184
	Uszkodzony przycisk bezpieczeństwa	• Skontaktować się z serwisem	
Pad się nie obraca	Silnik pracuje, ale jednostka narzędziowa się nie obraca	• Luźny lub zerwany pasek napędowy • Skontaktować się z serwisem	
	Uszkodzony komponent elektryczny	• Skontaktować się z serwisem	
Urządzenie nie uruchamia się, zapala się lampka kontrolna	Przeciążenie urządzenia, zadziałał wyłącznik przeciążeniowy	• Odczekać, a następnie spróbować ponownie uruchomić urządzenie (wyłącznik przeciążeniowy zresetuje się automatycznie)	
Urządzenie nie osiąga prędkości znamionowej, aktywuje się wyłącznik przeciążeniowy	Urządzenie jest przeciążone	• Sprawdzić technikę pracy	
	Zbyt niskie napięcie: Kabel zasilania sieciowego jest za długi	• Usunąć przedłużacz kabla zasilania sieciowego • Sprawdzić napięcie w sieci	
Urządzenie pracuje nierównomiernie	Zdeformowany lub uszkodzony pad	• Wymienić pad	183

Dane techniczne

Urządzenie	ergodisc 2000			
Szerokość robocza	50			cm
Wymiary (D × S × W)	108 × 59 × 119			cm
Maksymalna waga urządzenia gotowego do pracy	54			kg
Napięcie znamionowe	220–240 V~	100–120 V~	220 V~	AC
Częstotliwość	50	60	60	Hz
Moc znamionowa, nominalna	1500			W

Wartości określone zgodnie z IEC 60335-2-67			
Poziom ciśnienia akustycznego LpA	68		dB(A)
Niepewność KpA	2,5		dB(A)
Całkowita wartość drgań	<2,5		m/s ²
Niepewność K	0,25		m/s ²
Ochrona przeciwbryzgowa	IPX0		
Klasa ochrony	I		

Wyposażenie

Nr	Artykuł
7521297	Jednorazowy worek z włókny
	Różne pady (różowe, czerwone lub specjalne)

Transport

- Wyłączyć urządzenie.
- Odłączyć wtyczkę z gniazda zasilania sieciowego.



Uwaga:

Każde podnoszenie urządzenia wiąże się z ryzykiem!

Niewłaściwy ruch może spowodować uszkodzenie ciała lub maszyny.

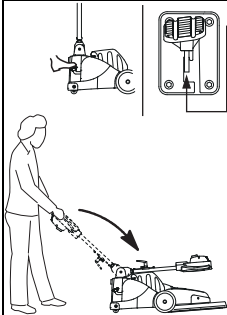

- Ustawić maszynę w pozycji transportowej.
- Używając dźwigni regulacyjnej, pochylić drążek prowadzący do przodu i ustawić w pozycji, w której będzie się opierać na osłonie silnika.

Podnoszenie maszyny

Sposób 1:

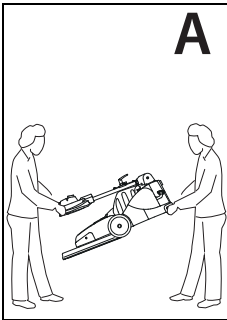

- Jedna osoba podnosi urządzenie za uchwyt, a druga za tył obudowy.

Sposób 2:

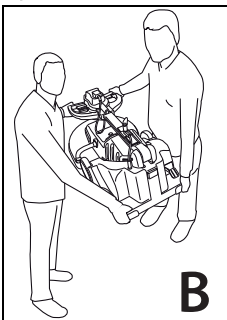

- Obie osoby podnoszą urządzenie za uchwyt oraz za tył obudowy.

Wskazówka:



Należy zwrócić uwagę, aby urządzenie na pojeździe transportowym było odpowiednio przymocowane i zabezpieczone.

Utylizacja

Wskazówka:



Po wycofaniu z eksploatacji urządzenie i jego wyposażenie należy zutylizować zgodnie ze stosownymi procedurami i obowiązującymi przepisami. Klienci mogą uzyskać stosowną pomoc w serwisach Di-versey.

Tradução das instruções de utilização

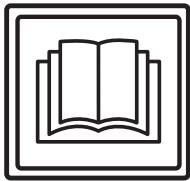

CUIDADO!

Antes da primeira colocação em funcionamento, é obrigatório ler as instruções de utilização e as instruções de segurança.

Guarde cuidadosamente as instruções de utilização e mantenha-as acessíveis para poderem ser consultadas a qualquer momento.

Explicações dos símbolos



Perigo:

Este símbolo alerta para informações importantes. A não observância destas indicações pode representar perigo para pessoas e / ou provocar danos materiais consideráveis!



Cuidado:

Este símbolo alerta para informações importantes. A não observância destas indicações pode provocar avarias e danos materiais!



Nota:

Este símbolo alerta para informações importantes associadas à utilização eficiente do produto. A não observância destas indicações pode provocar avarias!

• Contém indicações sobre os passos de trabalho que devem ser executados sequencialmente.

Índice

Instruções de segurança	189
Produtos de limpeza	191
Documentação alargada	191
Vista da estrutura	192
Posições da máquina	193
Antes da colocação em funcionamento	193
Início de trabalho	194
Fim da operação	195
Assistência técnica, manutenção e cuidado	196
Avarias	197
Dados técnicos	197
Acessórios	198
Transporte	198
Eliminação	198

Utilização adequada de máquinas

As máquinas destinam-se ao uso comercial (por ex. em hotéis, escolas, hospitais, fábricas, centros comerciais, pavilhões desportivos, escritórios, etc.).

Respeitando rigorosamente estas instruções de utilização, as técnicas de aplicação indicadas na página 194 são válidas para cada um dos tipos.

Estas máquinas foram concebidas exclusivamente para serem usadas em áreas interiores.



Cuidado:

Esta máquina não pode ser utilizada para a limpeza a fundo de pavimentos duros.



Perigo:

As modificações na máquina não autorizadas pela Diversey conduzem à perda de validade dos indicadores de segurança e da conformidade CE. Uma utilização da máquina contrária à utilização adequada de máquinas pode causar danos pessoais, na máquina e no ambiente de trabalho. Nestes casos quaisquer direitos de garantia e a indemnização perdem a validade.

Instruções de segurança

As máquinas TASKI foram projetadas e construídas de acordo com os requisitos legais básicos de segurança e proteção da saúde pelas diretivas CE e, por isso, exibem marcação CE.



Perigo:

A máquina só pode ser utilizada por pessoas que tenham recebido formação sobre a operação e funcionamento da máquina ou tenham comprovado as suas capacidades na sua utilização e tenham sido expressamente autorizadas para o seu uso.



Perigo:

A máquina não pode ser utilizada por pessoas com capacidades físicas, sensoriais ou mentais limitadas, incluindo crianças, ou sem experiência e conhecimentos.

As crianças devem ser supervisionadas para garantir que não brincam com a máquina.



Perigo:

A máquina não pode ser utilizada em áreas onde se encontrem armazenados ou sejam processados materiais explosivos ou facilmente inflamáveis (por ex. benzina, solventes, fuelóleo, poeiras).

Os componentes elétricos ou mecânicos poderão causar a ignição destes materiais.

**Perigo:**

A máquina não pode ser utilizada para aspirar materiais tóxicos, prejudiciais para a saúde, corrosivos ou que causem irritação (por ex. pós perigosos, etc.). O sistema de filtragem não bloqueia eficazmente este tipo de materiais.

Mantém-se viável a possibilidade de que seja afetada a saúde do utilizador e de terceiros.

**Perigo:**

Tenha em atenção as condições específicas do local, em especial a presença de terceiros e de crianças! Deve, por ex., dar especial atenção ao modo de reduzir a velocidade ao aproximar-se de zonas irregulares, por ex. portas ou curvas.

**Perigo:**

Não podem ser transportadas pessoas nem objetos nesta máquina.

**Perigo:**

No caso de ocorrência de uma anomalia, um defeito ou após uma colisão ou uma queda, a máquina deve ser inspecionada por um técnico especializado autorizado antes de voltar a ser colocada em funcionamento. O mesmo é válido para os casos em que a máquina é deixada ao ar livre, mergulhada em água ou exposta a humidade.

**Perigo:**

Se forem causados danos em peças relevantes ao nível da segurança, por ex. na proteção da escova, cabo principal ou tampas de acesso a peças condutoras de energia, o funcionamento da máquina deve ser imediatamente interrompido!

**Perigo:**

A máquina não pode ser imobilizada, estacionada ou armazenada em superfícies inclinadas.

**Perigo:**

Esta máquina não se destina apenas para aplicação a seco.

**Perigo:**

Verifique regularmente o cabo principal quanto a possíveis danos e desgaste e não coloque a máquina em funcionamento se não se encontrar em perfeito estado; nesse caso, solicite a reparação por um técnico especializado autorizado!

**Cuidado:**

A máquina deve ser protegida contra utilização não autorizada. Antes de deixar a máquina, guarde-a num espaço fechado.

**Cuidado:**

A máquina deve ser operada e armazenada apenas em ambientes secos, sem pó, com temperaturas de + 10 até + 35 graus.

**Cuidado:**

A execução dos trabalhos de reparação nas peças mecânicas ou elétricas da máquina é da exclusiva responsabilidade do pessoal técnico autorizado, familiarizado com as diretivas relevantes em matéria de segurança.

**Cuidado:**

Só podem ser utilizadas ferramentas (escovas, blocos ou semelhantes) que se encontrem especificadas como acessórios nas instruções de utilização ou que sejam recomendadas pelo consultor TASKI. As outras ferramentas podem comprometer a segurança e o funcionamento da máquina.

**Cuidado:**

As diretivas nacionais sobre proteção pessoal e prevenção de acidentes como também as indicações do fabricante sobre a utilização da solução de limpeza têm de ser observadas de forma consistente.

**Cuidado:**

É proibido encaixar e desencaixar a ficha de alimentação com as mãos molhadas!

**Cuidado:**

Verifique se a voltagem indicada na placa de características coincide com a tensão de rede de que dispõe!

**Cuidado:**

Certifique-se de que o cabo principal não pode ser esmagado ou puxado por ferramentas em movimento (escovas, blocos ou semelhante) ou danificado por ação do calor, óleo e arestas afiadas!

**Cuidado:**

As máquinas e aparelhos TASKI foram construídos com tecnologia de ponta que permite anular os efeitos nocivos para a saúde das emissões de ruído ou das vibrações.

Ver dados técnicos na página 197.

Produtos de limpeza



Nota:

As máquinas da TASKI são concebidas para poder alcançar os melhores resultados de limpeza com os produtos de limpeza TASKI.

Os outros produtos de limpeza podem provocar avarias e danos na máquina ou no ambiente de trabalho.

Por esta razão recomendamos que sejam usados exclusivamente produtos de limpeza TASKI.

As avarias provocadas pela utilização de produtos de limpeza inapropriados não são cobertas pela garantia.

Para mais informações contacte o seu representante da assistência técnica da TASKI.

Documentação alargada



Nota:

O esquema elétrico desta máquina pode ser consultado na Lista de sobressalentes.

Para mais informações contacte o seu serviço de apoio ao cliente.

Vista da estrutura

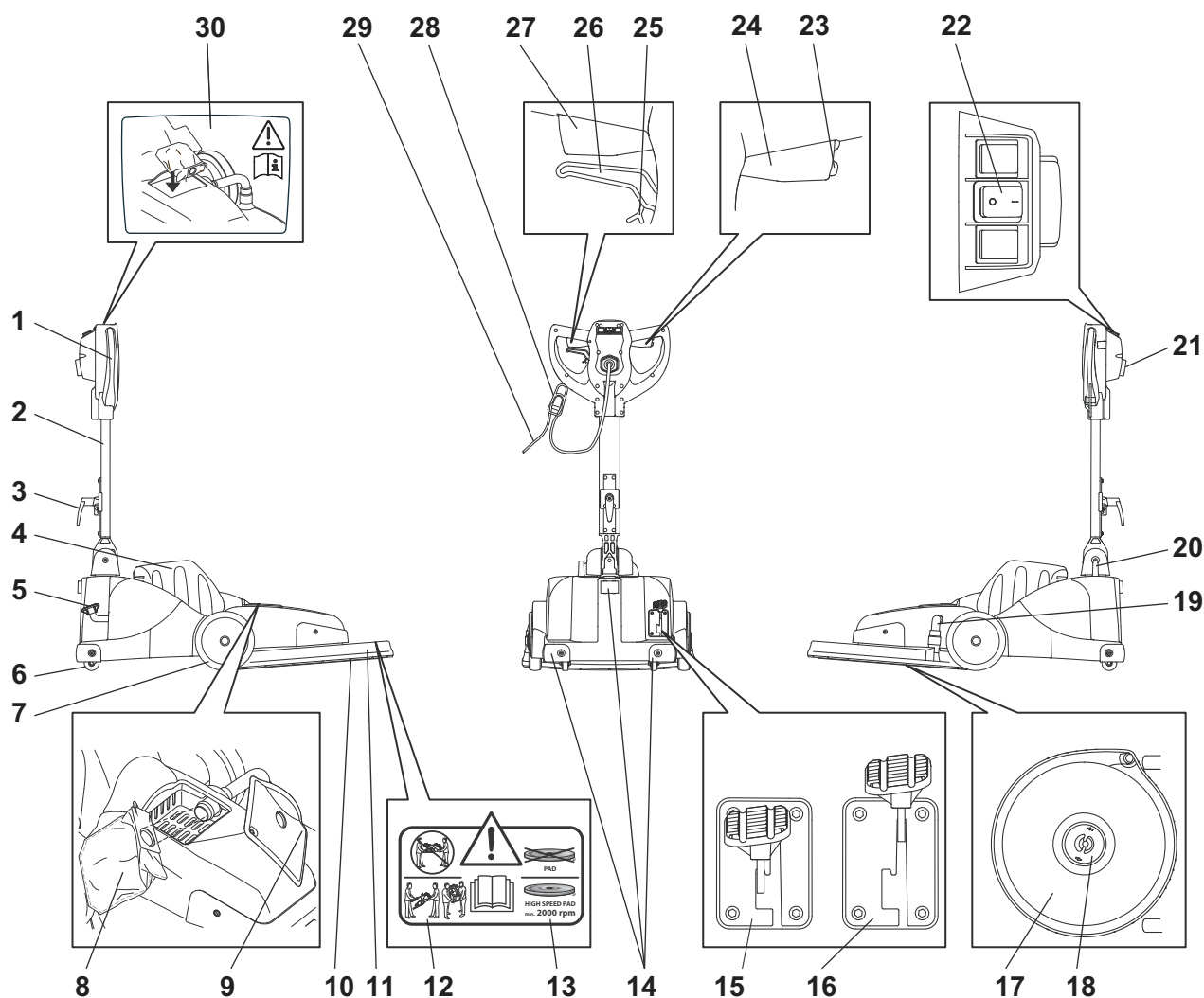

- | | |
|---|---|
| <p>1 Pega da máquina</p> <p>2 Barra guia de aço</p> <p>3 Encaixe do cabo</p> <p>4 Cobertura do motor</p> <p>5 Pedal da ferramenta</p> <p>6 Rodas de apoio</p> <p>7 Rodas de transporte</p> <p>8 Saco do pó de feltro unidirecional</p> <p>9 Tampa do compartimento do saco do pó</p> <p>10 Ferramenta (bloco)</p> <p>11 Tampa da ferramenta</p> <p>12 Advertência para transporte</p> <p>13 Advertência para tipo de bloco</p> <p>14 Perfil de proteção</p> <p>15 Pedal da posição de estacionamento (ferramenta para cima)</p> <p>16 Pedal da posição de trabalho (ferramenta para baixo)</p> <p>17 Condução do disco</p> <p>18 Fixação do bloco</p> <p>19 Mangueira de sucção</p> <p>20 Passagem para cabos</p> <p>21 Entrada de cabos (para UK e NA com tomada especial)</p> <p>22 Interruptor principal (Ligado = I / Desligado = 0)</p> <p>23 Interruptor de segurança</p> <p>24 Alavanca de operação direita (Ligar/Desligar motor)</p> | <p>25 Dispositivo de travamento da alavanca de regulação (para livre circulação da barra guia de aço)</p> <p>26 Alavanca de regulação para inclinação da barra guia de aço</p> <p>27 Alavanca de operação esquerda (Ligar/Desligar motor)</p> <p>28 Suporte do cabo</p> <p>29 Cabo principal</p> <p>30 Advertência para a aplicação do saco do pó de feltro</p> |
|---|---|

Posições da máquina

Posição de estacionamento/de deslocação

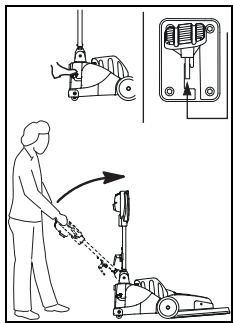

- Acione a alavanca de regulação e levante lentamente a barra guia de aço para cima até ficar na vertical.
- O pedal deve ser engatado (ferramenta para cima).

Posição de trabalho

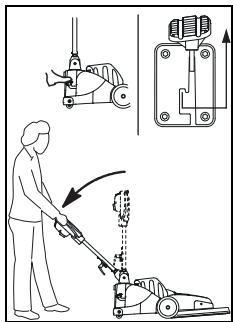

- Acione a alavanca de regulação na pega da máquina e desça lentamente a barra guia de aço para baixo até que fique numa posição de trabalho agradável.
- Baixe a ferramenta destravando o pedal (ferramenta para baixo).

Posição de transporte

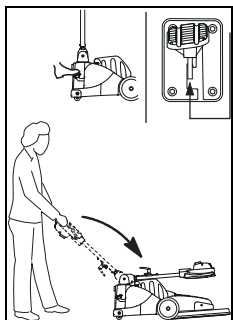

- Acione a alavanca de regulação e incline a barra guia de aço para a frente até que repouse na cobertura do motor.

Posição de mudança do bloco

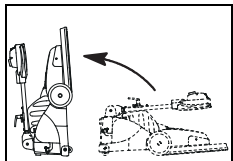

- Acione a alavanca de regulação e incline a barra guia de aço para a frente até que repouse na cobertura do motor.
- Coloque a máquina sobre a parte traseira mantendo-a com a base para trás.

Antes da colocação em funcionamento

Colocar o bloco

Antes de colocar verificar:

- se o disco está gasto e limpo.



Cuidado:

Não utilizar discos que estejam gastos ou sujos. Utilizar exclusivamente ferramentas originais da TASKI. A não observância pode causar resultados insatisfatórios de limpeza até dano no pavimento.

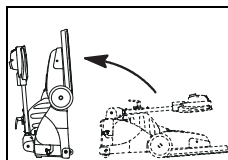

- Coloque a máquina na posição de mudança do bloco.

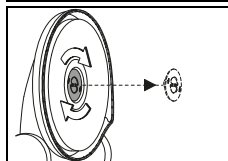

- Remova a fixação do bloco desroscando-a para a direita.

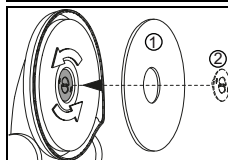

- Coloque o bloco (1) centrado na condução do disco e fixe-o com a fixação do bloco (2).

Colocar saco do pó de feltro unidirecional



Cuidado:

Nunca utilize a máquina sem o saco do pó de feltro colocado.

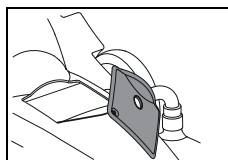

- Remova a tampa do compartimento do saco do pó.

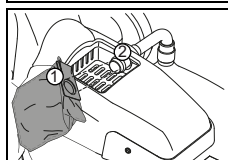

- Insira o saco do pó de feltro com a abertura (1) para o tubo de admissão (2).
Ter em atenção que salta por cima do entalhe (a saliência).

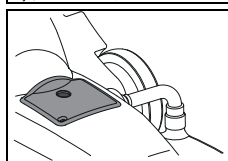

- Feche novamente o compartimento do saco do pó com a tampa.

Colocar a mangueira de sucção



Nota:

Verifique se a mangueira de sucção está corretamente inserida.

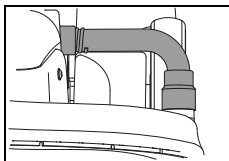

- A inserção correta da mangueira de sucção evita a saída do pó.

Técnica de aplicação

Máquina	ergodisc 2000
Limpeza a húmido e base de limpeza	não
Limpeza spray	não
Champonização molhada	não
Champonização a seco	não
Polimento	sim
Retificação	não
Cristalização	não

Início de trabalho



Cuidado:

É recomendado aos utilizadores inexperientes que pratiquem o polimento numa área de teste, até dominarem o manuseamento da máquina.

Ao operar a máquina de forma errada o chão pode ser danificado.

Nota:

O bloco roda com 2000 rpm. Utilize apenas blocos autorizados.



Início da limpeza

- Ligue a ficha de alimentação na tomada.

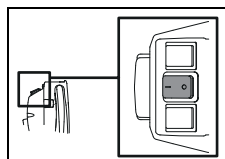

- Ligue a máquina pressionando o interruptor principal. (Ligado= I).

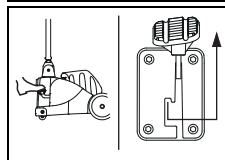

- Desbloqueie o pedal e desça p bloco lentamente.

Nota:



Passa o cabo principal com a mão.

Certifique-se de que o cabo principal não entra em contacto com a ferramenta.

Nota:



Segure a máquina com as duas mãos.

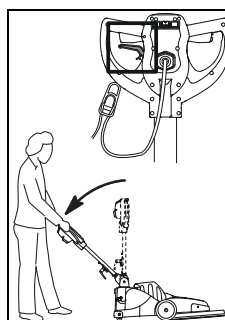

- Acione a alavanca de regulação na pega da máquina e desça lentamente a barra guia de aço para baixo até que seja alcançada uma posição de trabalho agradável.

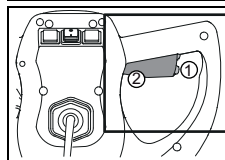

- Prima o interruptor de segurança (1) e, em simultâneo, acione a alavanca de operação (2).

Desta forma o bloco é colocado em funcionamento.

Nota:



O bloco aspira o chão se a máquina é colocada em funcionamento.



Cuidado:

Não fique parado com a máquina em funcionamento. O chão pode ser danificado deste modo.

Transporte em escadas

Nota:



No geral, o transporte em escadas apenas pode ser realizado por duas pessoas.

- Desligue a máquina.
- Retire a ficha da tomada de alimentação.



Cuidado:

Qualquer elevação da máquina representa risco!

Um passo em falso pode provocar ferimentos e danos na máquina.

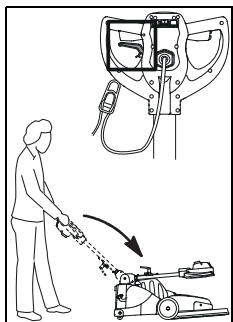

- Acione a alavanca de regulação e coloque a máquina na posição de transporte.
- Incline a barra guia de aço para a frente até que pouse na cobertura do motor.

Levantamento da máquina

Versão A:

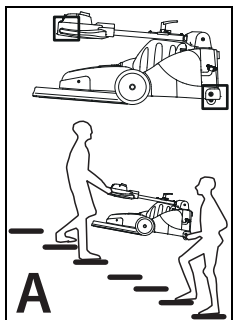

- Para elevar, agarre na máquina pela pega enquanto a segunda pessoa agarra na parte traseira da carcaça.

Versão B:

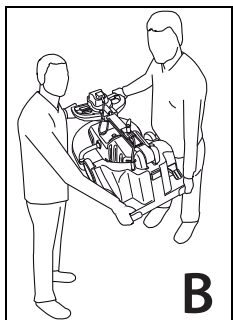

- Para elevar, agarre na máquina pela pega e na parte traseira da carcaça.

Fim da operação

- Solte a alavanca de operação.
- Desligue a máquina premindo o interruptor principal (Desligado = 0).

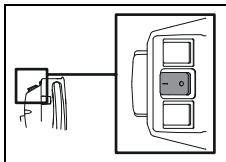

- Retire a ficha de alimentação da tomada.



Cuidado:

Durante os seguintes passos para esvaziamento e limpeza, a máquina deve estar sempre desligada (interruptor principal) e a ficha de alimentação retirada da tomada.

Remover e limpar o bloco

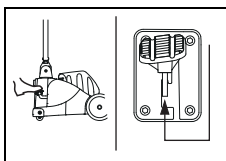

- Para elevar o bloco prima o pedal para trás até que ele engate.

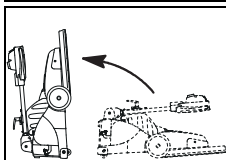

- Coloque a máquina na posição de mudança do bloco.

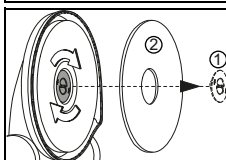

- Remova a fixação do bloco (1) e o bloco (2).

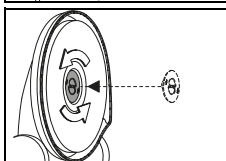

- Coloque a fixação do bloco novamente na condução do disco.

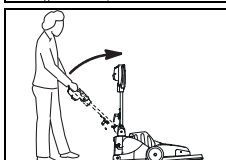

- Coloque a máquina na posição de estacionamento.

- Limpe o cabo de alimentação com um pano húmido e enrole-o de forma frouxa na pega e no gancho de cabo.



Nota:

Aspire o pó no bloco ou lave-o em água corrente.



Cuidado:

O bloco não pode ser seco numa máquina de secar roupa!

Remover/trocar saco do pó de feltro

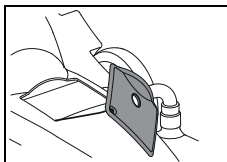

- Remova a tampa do compartimento do saco do pó.

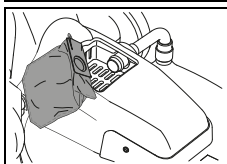

- Remova o saco completo do pó de feltro.
- Limpe o saco do pó de feltro com um pano húmido.
- Insira um novo saco do pó de feltro.

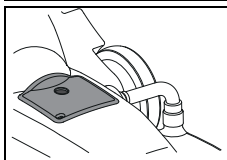

- Feche novamente o compartimento do saco do pó com a tampa.

Limpar a máquina



Cuidado:

Quando lavar a máquina com um dispositivo de limpeza a alta pressão ou com jato de água.

A água infiltrada na máquina pode causar danos nas peças mecânicas ou elétricas.

- Limpe a máquina com um pano húmido.

Armazenar / Estacionar a máquina



Nota:

A máquina deve ser desligada e a ficha retirada da tomada.



Nota:

Armazene a máquina com a ferramenta levantada.

Assistência técnica, manutenção e cuidado

A manutenção da máquina é condição obrigatória para uma operação em perfeitas condições e para uma maior vida útil.



Cuidado:

Durante todos os trabalhos de manutenção na máquina a ficha deve ser separada da tomada!



Cuidado:

Só podem ser utilizadas peças originais da TASKI, caso contrário os direitos de garantia e de indemnização perdem validade!

Explicações dos símbolos:

◇ = A cada final do processo de limpeza, ◇◇ = todas as semanas,

◇◇◇ = todos os meses, ⊗ = Assistência técnica Lâmpada

Tarefa	◇	◇◇	◇◇◇	⊗	Página
Verificar a ventilação do motor quanto à acumulação de pó, limpar se necessário	•				
Verificar/trocar saco do pó de feltro	•				196
Limpar o bloco e deixar secar	•				195
Limpar a máquina com um pano húmido	•				

Intervalos da assistência técnica

As máquinas TASKI são máquina de elevada qualidade, com segurança comprovada de fábrica por auditores autorizados. Os componentes elétricos e mecânicos estão sujeitos após um período de utilização prolongado ao desgaste e envelhecimento.

- Para preservar a segurança da operação e a prontidão operacional deve ser executado um serviço de assistência técnica após 250 horas de trabalho ou pelo menos uma vez por ano.

Nota:



Em caso de condicionantes extraordinárias e/ou manutenção insuficiente devem ser estabelecidos intervalos mais curtos.

Centro de assistência técnica

Se, devido a uma avaria, entrar em contacto connosco, deverá indicar-nos sempre a designação do modelo e o número da máquina.

Estas informações encontram-se na placa de características da sua máquina. Na última página das instruções de utilização encontrará o endereço do seu representante de assistência técnica TASKI mais próximo.

Avarias

Avaria	Causa possível	Resolução da avaria	Página
Máquina sem função não se deixa ligar	Máquina desligada	• Ligar o interruptor principal	192
	Ficha de alimentação não inserida	• Ligue a ficha de alimentação à tomada	
	Cabo principal com defeito	• Substituir cabo principal	
	Motor não roda	• Contactar o parceiro de assistência técnica	
	Pedal não está desbloqueado	Desbloqueie o pedal	194
	Interruptor de segurança com defeito	• Contactar o parceiro de assistência técnica	
O bloco não roda	Rotação do motor, mas não da ferramenta	• Correias de acionamento com fissuras ou soltas • Contactar o parceiro de assistência técnica	
	Componentes elétricos com defeito	• Contactar o parceiro de assistência técnica	
Máquina não funciona, luz de controlo acende	Máquina foi sobrecarregada, interruptor de sobrecarga disparou	• Aguardar um pouco e tentar novamente (o relé de sobrecarga é automaticamente repostos)	
Máquina não atinge a rotação nominal, a sobrecorrente reage	Máquina sobrecarregada	• Verificar a técnica de trabalho	
	Subtensão: Cabo principal é demasiado comprido	• Retirar a extensão do cabo principal • Verificar a tensão de alimentação	
Máquina funciona de forma irregular	Bloco deformado ou danificado	• Substituir bloco	193

Dados técnicos

Máquina	ergodisc 2000			
Largura de trabalho	50			cm
Medidas (C x L x A)	108 x 59 x 119			cm
Peso da máquina máximo em estado de prontidão operacional	54			kg
Voltagem	220-240V~	100-120V~	220V~	AC
Frequência	50	60	60	Hz
Potência nominal	1500			W

Valores determinados conforme IEC 60335-2-67		
Nível de pressão acústica LpA	68	dB(A)
Instabilidade KpA	2.5	dB(A)
Valor total de oscilação	<2.5	m/s ²
Instabilidade K	0,25	m/s ²
Protegido contra salpicos de água	IPX0	
Classe de proteção	I	

Acessórios

.	Artigo
7521297	Saco do pó de feltro unidirecional
	Diversos blocos (rosa, vermelho ou blocos especiais)

Transporte

- Desligue a máquina.
- Retire a ficha de alimentação da tomada.



Cuidado:

Qualquer elevação da máquina representa risco!

Um deslize pode provocar lesões pessoais e danos na máquina.

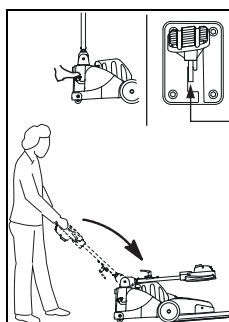

- Coloque a máquina na posição de transporte.
- Acione a alavanca de regulação e incline a barra guia de aço para a frente até que repouse na cobertura do motor.

Eliminação



Nota:

Depois de desmontada, a máquina e os acessórios devem ser reciclados de modo correto, em conformidade com as normas nacionais. O seu representante da assistência técnica Diversey pode ajudá-lo na tarefa.

Levantamento da máquina

Versão A:

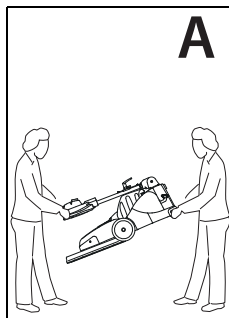

- Para elevar, agarre na máquina pela pega enquanto a segunda pessoa agarra na parte traseira da carcaça.

Versão B:

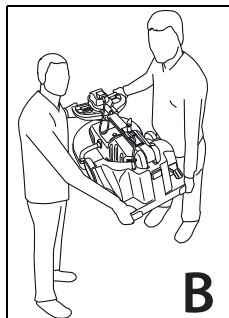

- Para elevar, agarre na máquina pela pega e na parte traseira da carcaça.

Nota:



Ao fazê-lo certifique-se de que a máquina está presa com cintas e bem fixada no veículo de transporte.

Traducere a instruc?iunilor originale de utilizare

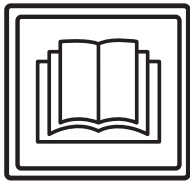

ATENȚIE!

Înainte de prima punere în func?iune citiți cu atenție instruc?iunile de utilizare și cele de siguranță pentru mașină.

Păstrați instruc?iunile de utilizare într-un loc sigur și accesibil pentru a putea fi consultate în orice moment.

Legendă:



Avertizare:

Acest simbol indică informații importante. Nerespectarea acestor indicații poate pune în pericol siguranța persoanelor și / sau poate cauza pagube materiale ample!



Atenție:

Acest simbol indică informații importante. Nerespectarea acestor indicații poate duce la defecțiuni și pagube materiale!



Indicație:

Acest simbol indică informații importante în legătură cu utilizarea eficientă a produsului. Nerespectarea acestor indicații poate duce la defecțiuni!

• Conține indicații la pașii de lucru, care trebuie urmați succesiv.

Cuprins

Instruc?iuni privind siguranța	199
Produce de curățare	201
Documente extinse	201
Prezentare construcție	202
Poziții mașină	203
Înainte de punerea în func?iune	203
Începerea lucrului	204
Terminarea lucrului	205
Service, întreținere și îngrijire	206
Defecțiuni	207
Informații tehnice	207
Accesorii	207
Transportul	208
Evacuarea la deșeuri	208

Scopul utilizării

Mașina este destinată utilizării profesionale (de exemplu în hoteluri, școli, spitale, fabrici, centre comerciale, săli de sport, birouri ș.a.).

Cu respectarea strictă a acestor instruc?iuni de utilizare, tehnicile de aplicare menționate la pagina 204 se aplică tipurilor individuale.

Aceste mașini sunt concepute exclusiv pentru utilizarea în spații interioare.



Atenție:

Această mașină nu trebuie utilizată pentru curățarea în profunzime a pardoselilor cu suprafețe dure.



Avertizare:

Modificări ale mașinii neautorizate de Di-versey vor duce la anularea valabilității marcajelor de siguranță și a certificatului de conformitate CE. Utilizarea mașinii ne-conformă cu destinația poate produce accidentarea personalului, deteriorarea mașinii și afectarea zonei de lucru. În astfel de cazuri se anulează orice pretenții de garanție sau de efectuare a unor eventuale lucrări în garanție.

Instruc?iuni privind siguranța

Mașinile TASKI datorită tipului de construcție și modului de fabricație, sunt în conformitate cu directivele UE esențiale referitoare la siguranță și sănătate și, de aceea, poartă marcajul CE.



Avertizare:

Această mașină poate fi utilizată doar de către persoane care sunt instruite corespunzător cu privire la utilizarea mașinii sau care și-au dovedit abilitățile cu privire la utilizarea mașinii și care sunt autorizate explicit să utilizeze mașina.



Avertizare:

Mașina nu are voie să fie utilizată de persoane cu capacități psihice, senzoriale sau mentale limitate, inclusiv de către copii, sau cu o lipsă de experiență și cunoștințe.

Copiii trebuie supravegheați pentru a fi siguri că nu se joacă cu mașina.



Avertizare:

Această mașină nu trebuie utilizată în spații unde sunt depozitate sau prelucrate substanțe explozibile și ușor inflamabile (de exemplu benzină, solvenți, combustibil pentru încălzire, praf etc.).

Componentele electrice sau mecanice pot duce la aprinderea acestor materiale.

**Avertizare:**

Nu este permisă utilizarea mașinii pentru aspirarea substanțelor otrăvitoare, care dăunează sănătății, corozive sau iritante (de exemplu pulberi periculoase etc.). Sistemul de filtrare nu reține suficient materiale de acest fel.

O posibilă afectare a sănătății utilizatorului sau a terților nu poate fi exclusă.

**Avertizare:**

Acordați atenție condițiilor locale precum terți și copii! Mai ales în apropierea zonelor cu vizibilitate limitată, de exemplu înaintea de uși sau curbe, trebuie redusă viteza.

**Avertizare:**

Nu este permisă transportarea altor persoane sau obiecte cu această mașină.

**Avertizare:**

La apariția unei erori în funcționare, a unei defecțiuni precum și după o coliziune sau o răsturnare, mașina trebuie verificată de un specialist autorizat înainte de a fi pusă din nou în funcțiune. Același lucru este valabil dacă mașina a fost lăsată în aer liber, a fost scufundată în apă, respectiv a fost expusă umezelii.

**Avertizare:**

În cazul deteriorării unor părți componente relevante pentru siguranță, precum capacul periiilor, cablul electric sau capace care permit accesul la piesele sub tensiune, funcționarea mașinii va fi imediat întreruptă!

**Avertizare:**

Mașina nu poate fi oprită, parcată sau depozitată pe suprafețe înclinate.

**Avertizare:**

Această mașină este destinată numai pentru utilizare pe uscat.

**Avertizare:**

Verificați cu regularitate dacă nu există defecte sau deteriorări la cablul de alimentare și scoateți mașina din funcțiune dacă respectivul cablu nu este într-o stare ireproșabilă. În asemenea cazuri, apelați pentru reparații la un tehnician autorizat.

**Atenție:**

Mașina trebuie ferită de o utilizare neautorizată. De aceea depozitați mașina într-o încăpere încuiată, înainte de a vă îndepărta de ea.

**Atenție:**

Este permisă depozitarea și utilizarea mașinii numai într-un spațiu uscat, fără praf, la temperaturi între +10 și +35 de grade.

**Atenție:**

Este permisă efectuarea de lucrări de reparație la părțile mecanice sau electrice ale mașinii numai de către tehnicienii autorizați, care cunosc toate prevederile de siguranță relevante.

**Atenție:**

Se pot folosi numai scule (perii, discuri sau similare) specificate în aceste instrucțiuni de utilizare la capitolul accesorii, sau scule care au fost recomandate de către consilierul TASKI. Alte scule pot afecta siguranța și funcțiile mașinii.

**Atenție:**

Prevederile naționale privind protecția persoanelor și evitarea accidentelor precum și indicațiile producătorilor pentru utilizarea detergenților trebuie respectate în mod consecvent.

**Atenție:**

Este interzisă conectarea sau deconectarea de la priză a cablului de alimentare cu mâinile umede!

**Atenție:**

Verificați dacă tensiunea de alimentare indicată pe plăcuța cu date tehnice a echipamentului este aceeași cu cea de la priza de alimentare!

**Atenție:**

Evitați deteriorarea cablului de alimentare cu scule rotative (perii, discuri sau similare) prin strivire, tragere, căldură, ulei sau margini ascuțite!

**Atenție:**

Mașinile și aparatele TASKI sunt construite în așa fel încât, conform stadiului actual al științei, poate fi exclusă o punere în pericol a sănătății prin emisiile de zgomot sau prin vibrațiile generate. A se vedea informații tehnice de la pagina 207.

Produse de curățare



Indicație:

Mașinile TASKI sunt construite în așa fel încât să obțină rezultate optime de curățare cu produsele de curățare TASKI.

Alte produse de curățare pot duce la defecțiuni în funcționare, la defectarea mașinii sau la afectarea mediului de lucru.

Din această cauză, recomandăm exclusiv utilizarea produselor de curățare TASKI.

Defecțiunile, care apar din cauza produselor de curățare inadecvate, nu sunt acoperite de garanție.

Pentru informații suplimentare vă rugăm să vă adresați partenerilor service TASKI.

Documente extinse



Indicație:

Schema electrică pentru această mașină o găsiți în lista cu piese de schimb.

Contactați serviciul clienți pentru informații suplimentare.

Prezentare construcție

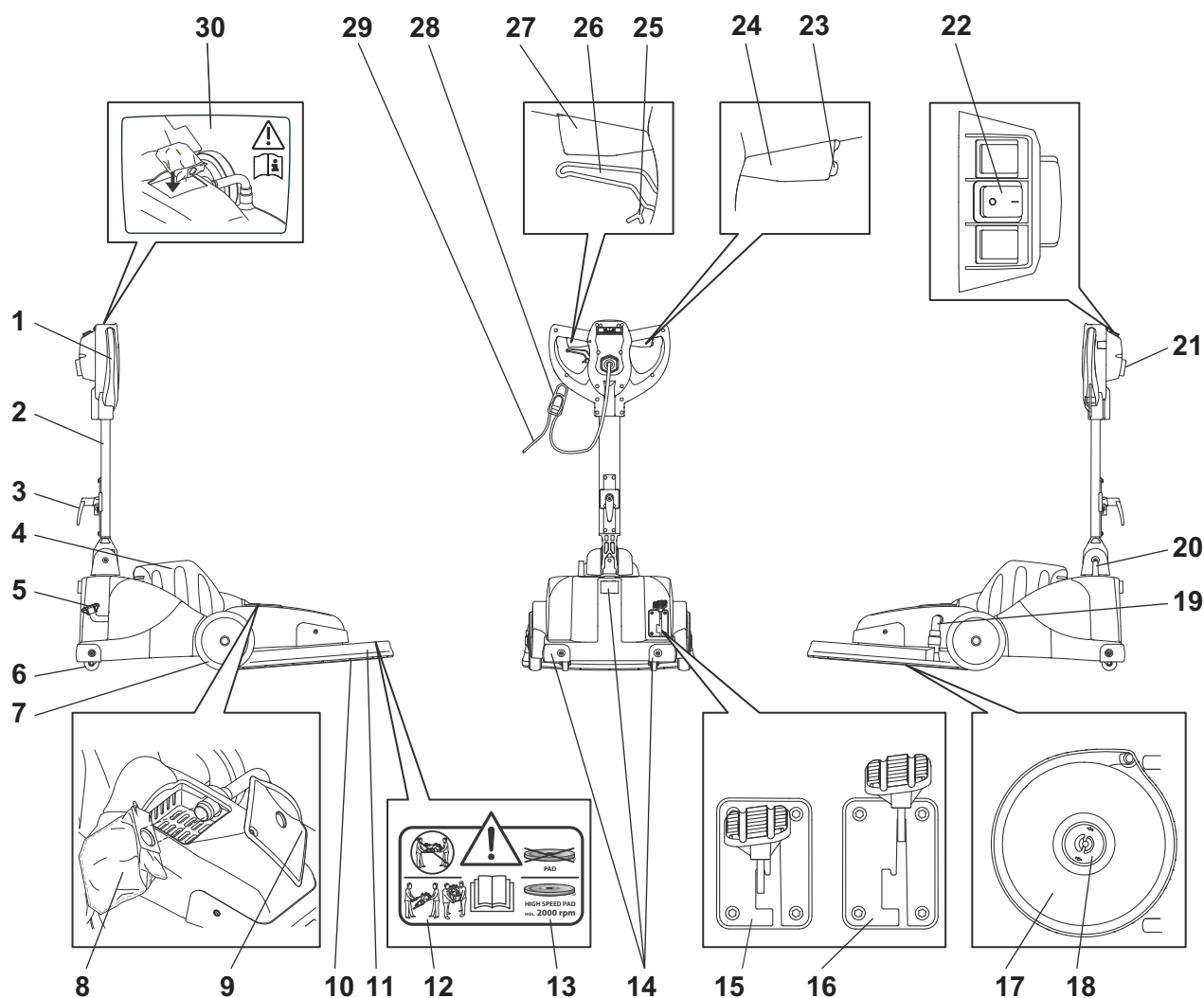

- | | |
|--|--|
| <ul style="list-style-type: none"> 1 Mâner de ghidare 2 Bară de ghidare 3 Cârlig de cablu 4 Capac motor 5 Pedală pentru scule 6 Roți de sprijin 7 Roți pentru transport 8 Sac din pâslă de unică folosință pentru praf 9 Capacul compartimentului sacului de praf 10 Sculă (disc) 11 Capac sculă 12 Avertizare pentru transport 13 Avertizare pentru tipul de disc 14 Profil de protecție 15 Pedală în poziție de parcare (sculă sus) 16 Pedală în poziție de lucru (sculă jos) 17 Platou de ghidare 18 Fixare disc 19 Furtun de aspirație 20 Trecere cablu 21 Intrare cablu (pentru UK și NA cu ștecher special) 22 Întrerupător principal (Pornit = I / Oprit = 0) 23 Comutator de siguranță 24 Maneta de comandă dreapta (motor pornit/oprit) 25 Blocare manetă de reglare (pentru deplasarea liberă a barei de ghidare) 26 Reglaj pentru înclinația barei de ghidare 27 Maneta de comandă stânga (motor pornit / oprit) | <ul style="list-style-type: none"> 28 Piesă de detensionare cablu 29 Cablu de rețea 30 Avertizare pentru introducerea sacului din pâslă pentru praf |
|--|--|

Poziții mașină

Poziția de parcare/împingere

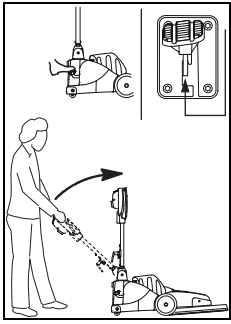

- Acționați maneta de reglare și ridicați încet bara de ghidare până ce se află în poziție verticală.
- Pedala trebuie să fie înclichetată (scula sus)

Poziția de lucru

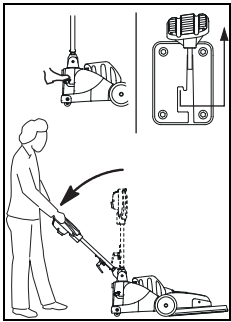

- Acționați maneta de reglare de pe mânerul de ghidare și coborâți încet bara de ghidare până ce ajunge într-o poziție comodă de lucru.
- Coborâți scula prin deblocarea pedalei (scula jos)

Poziția de transport

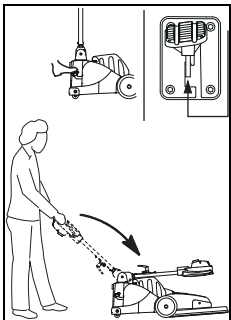

- Acționați maneta de reglaj și basculați bara ghidare în față până se așază pe capacul motorului.

Poziția de înlocuire disc

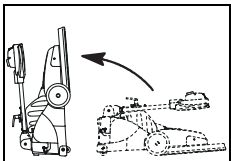

- Acționați maneta de reglaj și basculați bara ghidare în față până se așază pe capacul motorului.
- Poziționați mașina pe spate în timp ce țineți contra din spate cu piciorul.

Înainte de punerea în funcțiune

Montarea discului

Înainte de montare verificați:

- discul în privința uzurii și curățeniei.



Atenție:

Nu folosiți discuri care sunt uzate sau murdare. Folosiți numai scule originale TASKI. Nerespectarea acestor indicații poate determina rezultate de curățare nesatisfăcătoare până la deteriorarea covoarelor de pardoseală.

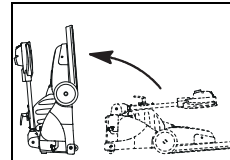

- Puneți mașina în poziția de înlocuire a discului.

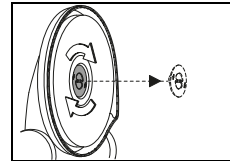

- Scoateți sistemul de fixare a discului prin deșurubare spre dreapta.

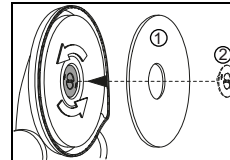

- Poziționați centrat discul (1) pe plato-ul de ghidare și asigurați-l cu sistemul său de fixare (2).

Montarea sacului din pâslă de unică folosință pentru praf



Atenție:

Nu utilizați niciodată mașina fără a introduce sacul din pâslă pentru praf.

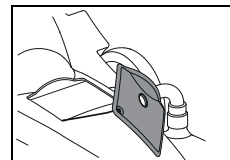

- Scoateți capacul compartimentului sacului de praf.

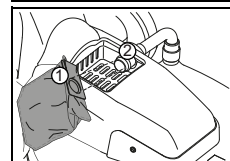

- Introduceți sacul de praf cu orificiul (1) pe tubul de aspirare (2).

Se va avea grijă ca acesta să depășească tronsonarea (proeminența)

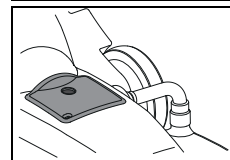

- Închideți la loc compartimentul sacului de praf cu capacul.

Montarea furtunului de aspirație

Indicație:



Controlați dacă furtunul de aspirație este montat corect.

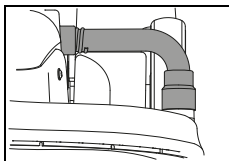

- Montarea corectă a furtunului de aspirație evită degajarea de praf.

Tehnici de utilizare

Mașină	ergodisc 2000
Curățare umedă și curățare de întreținere	Nu
Curățare prin pulverizare	Nu
?amponare umedă	Nu
?amponare uscată	Nu
Lustruire	Da
Șlefuire	Nu
Cristalizare	Nu

Începerea lucrului



Atenție:

Utilizatorilor fără experiență li se recomandă să exerseze lustruirea pe o suprafață de probă, până ce se stăpânește manevrarea mașinii.

La utilizarea greșită a mașinii se poate deteriora pardoseala.

Indicație:



Discul se rotește cu 2000 rot/min. Utilizați numai discuri atestate.

Începerea curățării

- Introduceți ștecherul în priză de rețea.

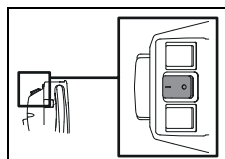

- Porniți mașina prin apăsarea întrerupătorului principal. (Pornit = I).

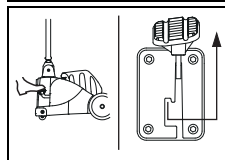

- Deblocați pedala și coborâți încet discul.



Indicație:

Ghidați cablul de rețea cu mâna.

Aveți grijă ca acesta să nu intre în contact cu scula.



Indicație:

Țineți mașina strâns cu ambele mâini.

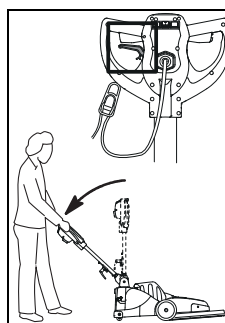

- Acționați maneta de reglare de pe mânerul de ghidare și coborâți încet bara de ghidare până ce ajunge într-o poziție comodă de lucru.

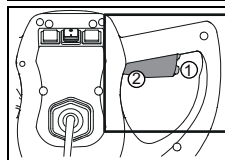

- Apăsați comutatorul de siguranță (1) și acționați în concomitență maneta de comandă (2).

În felul acesta, discul este pus în mișcare.



Indicație:

Discul se lipește prin aspirație pe pardoseală atunci când se pune mașina în funcțiune.



Atenție:

Nu rămâneți pe loc când mașina funcționează. În acest fel se poate deteriora pardoseala.

Transportul pe trepte

Indicație:



Transportul pe trepte se face în general numai în doi.

- Deconectați mașina.
- Scoateți ștecherul din priză de alimentare.



Atenție:

Fiecare ridicare a mașinii este riscantă!
Un pas greșit poate duce la accidentări de persoane sau deteriorări la mașină.

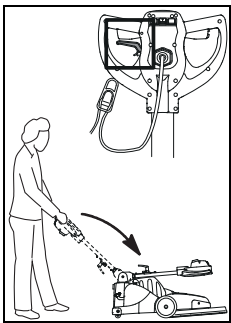

- Acționați maneta de reglare și aduceți mașina în poziția de transport.
- Basculați în față bara de ghidare până ce se așază pe capacul motorului.

Ridicarea mașinii

Varianta A:

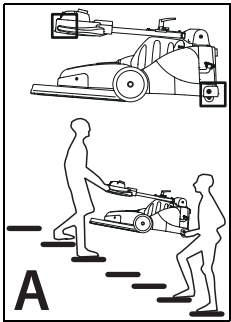

- Pentru ridicare prindeți mașina de mâner în timp ce a doua persoană ține de partea din spate a carcasei.

Varianta B:

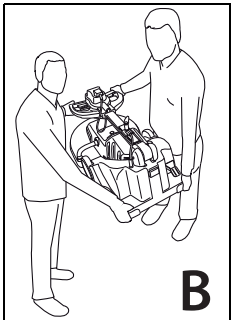

- Pentru ridicare prindeți mașina de mâner și de partea din spate a carcasei.

Terminarea lucrului

- Eliberați maneta de comandă.

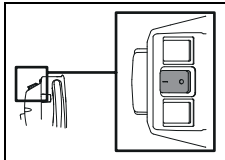

- Opriți mașina prin apăsarea întrerupătorului principal (Oprit = 0).

- Scoateți ștecherul din priză de rețea.



Atenție:

La următorii pași pentru golire și curățare, mașina trebuie să fie întotdeauna oprită (comutator principal) și ștecherul trebuie să fie scos din priză.

Îndepărtarea și curățarea discului

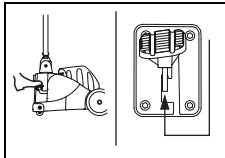

- Pentru ridicarea discului, apăsați pedala până ce se înclietează.

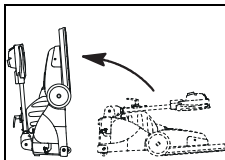

- Puneți mașina în poziția de înlocuire a discului.

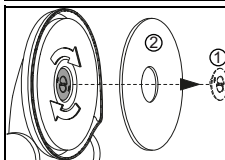

- Scoateți sistemul de fixare (1) al discului și discul (2).

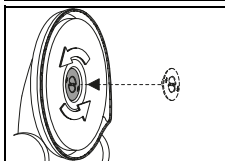

- Puneți la loc sistemul de fixare a discului pe platoul de ghidare.

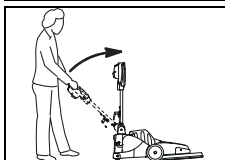

- Puneți mașina în poziția de parcare.

- Curățați cablul de rețea cu o lavetă umedă și înfășurați-l lejer pe mânerul de ghidare și cârligul pentru cablu.



Indicație:

Aspirați praful de pe disc sau curățați-l sub apă curgătoare.



Atenție:

Discul nu poate fi uscat în uscătorul de rufe!

Scoaterea/înlocuirea sacului din pâslă pentru praf

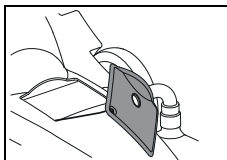

- Scoateți capacul compartimentului sacului de praf.

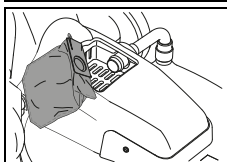

- Scoateți sacul de praf plin.
- Curățați compartimentul sacului de praf cu o lavetă umedă
- Introduceți un sac nou din pâslă pentru praf.

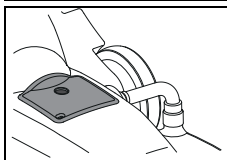

- Închideți la loc compartimentul sacului de praf cu capacul.

Curățarea mașinii



Atenție:

Nu curățați niciodată mașina cu un aparat de curățare la înaltă presiune sau cu jet de apă.

Apa care pătrunde în mașină poate provoca deteriorări importante la părțile mecanice sau electrice.

- Ștergeți mașina cu o lavetă umedă.

Depozitarea / parcare mașinii (când nu se află în lucru)



Indicație:

Mașina trebuie să fie oprită iar și ștecherul scos din priză.



Indicație:

Depozitați mașina cu unitatea de curățare ridicată de la sol.

Service, întreținere și îngrijire

Întreținerea mașinii este o condiție pentru o funcționare impecabilă și o perioadă de exploatare îndelungată.



Atenție:

Ștecherul trebuie să fie scos din priză la toate lucrările de întreținere la mașină!



Atenție:

Numai piese de schimb originale, marca TASKI se pot folosi, altfel echipamentul își pierde garanția!

Legendă:

◇ = după terminarea fiecărei curățări, ◇◇ = în fiecare săptămână, ◇◇◇ = în fiecare lună, ⊗ = lampă service

Activitate	◇	◇◇	◇◇◇	⊗	Pagina
Se verifică dacă în sistemul de ventilație al motorului nu s-a acumulat praf; dacă este necesar, se curăță	•				
Verificare/înlocuire sac din pâslă pentru praf	•				206
Se curăță discul și se usucă	•				205
Se curăță mașina cu o lavetă umedă	•				

Intervale pentru service

Mașinile TASKI sunt mașini de foarte bună calitate, care au fost verificate în privința siguranței atât în cadrul fabricii cât și de către inspectorii autorizați. După o perioadă mai lungă de utilizare, piesele electrice și mecanice sunt supuse uzurii și îmbătrânirii.

- Pentru a asigura fiabilitatea și disponibilitatea mașinii, o operație de service trebuie efectuată după 250 ore de funcționare sau cel puțin o dată pe an.



Indicație:

În condiții de funcționare extreme și/sau în cazul în care întreținerea este insuficientă, sunt necesare perioade de întreținere mai scurte.

Centru de service

Dacă ne contactați în legătură cu o defecțiune în funcționare sau cu o comandă, comunicați-ne întotdeauna denumirea de tip și numărul mașinii.

Aceste informații le găsiți pe plăcuța de identificare a mașinii dumneavoastră. Pe ultima pagină a acestor instrucțiuni de utilizare găsiți adresa celui mai apropiat partener de service TASKI.

Defecțiuni

Defecțiune	Cauze posibile	Remediarea defecțiunii	Pagina
Mașina nu poate fi pornită	Mașina este oprită	• Pornire comutator principal	202
	Ștecherul nu este în priză	• Introduceți ștecherul în priza de alimentare.	
	Cablul de alimentare este defect	• Înlocuiți cablul de alimentare	
	Motorul nu se rotește	• Contactați partenerul de service	
	Pedala de picior nu este deblocată	Deblocați pedala de picior	204
	Comutator de siguranță defect	• Contactați partenerul de service	
Discul nu se rotește	Motorul se rotește, dar scula nu	• Cureaua de transmisie este ruptă sau slăbită • Contactați partenerul de service	
	Componentă electrică defectă	• Contactați partenerul de service	
Mașina nu funcționează, lampa de control este aprinsă	Mașina a fost supraîncărcată; releul de protecție la supracurent a declanșat	• Se așteaptă un timp, se încearcă din nou (releul de protecție la supracurent se reanlanșează automat)	
Mașina nu atinge turația nominală; releul de protecție la supracurent declanșează	Mașina este supraîncărcată	• A se verifica modul de lucru	
	Tensiune sub limită: Cablul de rețea este prea lung	• Se elimină prelungitorul • Se verifică tensiunea de rețea	
Mașina funcționează neregulat	Discul este deformat sau deteriorat	• Se înlocuiește discul	203

Informații tehnice

Mașină	ergodisc 2000			
Lățime de lucru	50			cm
Dimensiuni (L x l x H)	108 x 59 x 119			cm
Greutate mașină pregătită de funcționare, maximum	54			kg
Tensiune nominală	220-240 V~	100-120 V~	220 V~	c.a.
Frecvență	50	60	60	Hz
Putere nominală	1500			W

Valori determinate conform IEC 60335-2-67		
Nivel de presiune sonoră LpA	68	dB(A)
Incertitudine KpA	2,5	dB(A)
Valoarea totală vibrații	<2,5	m/s ²
Incertitudine K	0,25	m/s ²
Protecție la stropire cu apă	IPX0	
Clasă de protecție	I	

Accesorii

Nr.	Articol
7521297	Sac din pâslă de unică folosință pentru praf
	Diverse discuri (roz, roșii sau discuri speciale)

Transportul

- Opriți mașina.
- Scoateți ștecherul din priza de rețea.



Atenție:

Fiecare ridicare a mașinii este riscantă!
Un pas greșit poate duce la accidentări de persoane sau deteriorări la mașină.

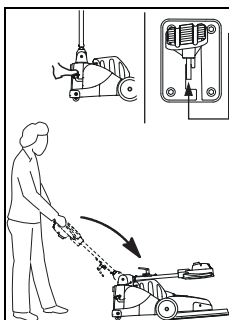

- Puneți mașina în poziția de transport.
- Acționați maneta de reglaj și basculați bara ghidare în față până se așază pe capacul motorului.

Ridicarea mașinii

Varianta A:

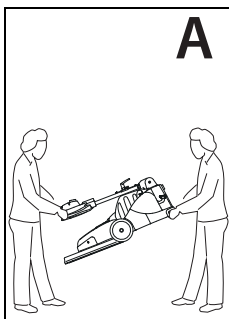

- Pentru ridicare prindeți mașina de mâner în timp ce a doua persoană ține de partea din spate a carcasei.

Varianta B:

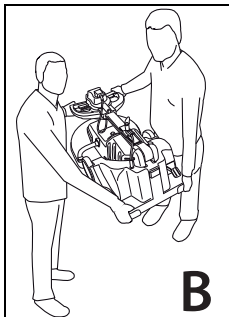

- Pentru ridicare prindeți mașina de mâner și de partea din spate a carcasei.

Indicație:



Aveți grijă ca mașina să fie legată strâns și bine asigurată pe mijlocul de transport.

Evacuarea la deșuri

Indicație:



După terminarea duratei sale de viață, mașina și accesoriile vor fi evacuate la deșuri în mod corespunzător, conform prevederilor naționale. Partenerul dumneavoastră de service Diversey vă poate ajuta.

Preklad originálneho návodu na používanie

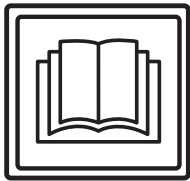

OPATRNE!

Pred prvým použitím si bezpodmienečne prečítajte bezpečnostné pokyny.

Návod na používanie si odložte, aby bol vždy kedykoľvek k dispozícii.

Vysvetlenie symbolov



Nebezpečenstvo:

Tento symbol upozorňuje na dôležité informácie. Označuje dôležité pokyny, ktorých nedodržanie môže spôsobiť ohrozenie osôb a/alebo rozsiahle vecné škody!



Upozornenie:

Tento symbol upozorňuje na dôležité informácie. Nedodržanie týchto pokynov môže viesť k poruchám a vecným škodám!



Poznámka:

Tento symbol upozorňuje na dôležité informácie v súvislosti s efektívnym využitím výrobku. Nedodržanie týchto pokynov môže viesť k poruchám!

• Obsahuje pokyny k pracovným krokom, ktoré musíte vykonať za sebou.

Obsah

Bezpečnostné pokyny	209
Čistiace prostriedky	210
Rozšírená dokumentácia	210
Prehľad konštrukcie stroja	211
Polohy stroja	212
Pred používaním	212
Začatie práce	213
Ukončenie obsluhy	214
Servis, údržba a ošetrovanie	215
Poruchy	216
Technické parametre	216
Príslušenstvo	217
Preprava	217
Likvidácia	217

Určené použitie stroja

Stroj je určený na priemyselné využitie (napr. v hoteloch, školách, nemocniciach, továrňach, nákupných centrách, športových halách, kanceláriách a pod.).

Pri prísnom dodržiavaní tohto návodu na použitie platia pre jednotlivé typy používateľské postupy uvedené na strane 213.

Tieto stroje sú koncipované výlučne na používanie v interiéri.



Upozornenie:

Na hĺbkové čistenie tvrdých podlahových krytín sa tento stroj nesmie používať.



Nebezpečenstvo:

Zmeny stroja, neschválené spoločnosťou Diversey, môžu viesť k zániku platnosti bezpečnostnej značky a zhody CE. Používanie stroja v rozpore s určeným účelom môže viesť k zraneniam osôb, poškodeniu stroja a pracovného prostredia. V takýchto prípadoch spravidla zanikajú akékoľvek nároky, vyplývajúce zo záruky.

Bezpečnostné pokyny

Stroje TASKI svojou koncepciou a konštrukciou zodpovedajú príslušným základným bezpečnostným a zdravotným požiadavkám smerníc ES, a preto sú označené symbolom CE.



Nebezpečenstvo:

Stroj môžu používať iba osoby, ktoré sú primerane poučené o jeho používaní, alebo preukázali svoje schopnosti na jeho obsluhu, a sú výslovne poverené jeho používaním.



Nebezpečenstvo:

Stroj nesmú používať osoby (vrátane detí) so zníženými fyzickými, zmyslovými alebo duševnými schopnosťami, alebo s nedostatkom skúseností a znalostí.

Deti musia byť pod dozorom, aby sa so strojom nehrali.



Nebezpečenstvo:

Stroj sa nesmie používať v priestoroch, v ktorých sa skladujú alebo spracúvajú potenciálne výbušné a ľahko zápalné látky (napr. benzín, rozpúšťadlá, vykurovací olej, prach, atď.).

Elektrické alebo mechanické komponenty by mohli spôsobiť vznietenie týchto látok.



Nebezpečenstvo:

Stroj sa nesmie používať na nasávanie jedovatých, zdraviu škodlivých, žieravých alebo dráždivých látok (napr. nebezpečného prachu, atď.). Filtračný systém látky tohto druhu dostatočne neodfiltruje.

Nie je možné vylúčiť poškodenie zdravia používateľa a ďalších osôb.



Nebezpečenstvo:

Pri práci dbajte na miestne podmienky, a dávajte pozor na ďalšie osoby a najmä deti! V blízkosti neprehľadných miest, ako napr. pred dverami alebo zákrutami, spomaľte rýchlosť.



Nebezpečenstvo:

Na tomto stroji sa nesmú prepravovať žiadne ďalšie osoby ani predmety.

**Nebezpečenstvo:**

Pri výskyte chyby funkcie alebo poruchy, ako aj po zrážke alebo prevrhnutí, musí stroj pred jeho opätovným uvedením do prevádzky skontrolovať kvalifikovaný odborník. To isté platí, ak bol stroj ponechaný vonku, ponorený do vody, resp. vystavený vlhkosti.

**Nebezpečenstvo:**

Pri poškodení dielov dôležitých z hľadiska bezpečnosti, ako sú kryt kief, sieťová šnúra alebo kryty umožňujúce prístup k častiam pod prúdom, sa používanie stroja musí ihneď prerušiť!

**Nebezpečenstvo:**

Stroj sa nesmie odstaviť, zaparkovať alebo odkladať na šikmých plochách.

**Nebezpečenstvo:**

Tento stroj je určený iba na používanie za sucha.

**Nebezpečenstvo:**

Sieťovú šnúru pravidelne kontrolujte z hľadiska možného poškodenia alebo príznakov starnutia a stroj nepoužívajte, ak nie je v bezchybnom stave, ale nechajte ho opraviť kvalifikovaným odborníkom!

**Upozornenie:**

Stroj chráňte pred neoprávneným používaním. Pred vzdialením sa od stroja stroj uschovajte v uzamknutom priestore.

**Upozornenie:**

Stroj sa smie používať a skladovať len v suchom, bezprašnom prostredí pri teplotách od +10 °C do +35 °C.

**Upozornenie:**

Opravy mechanických alebo elektrických častí stroja smú vykonávať len autorizovaní odborníci, oboznámení so všetkými príslušnými bezpečnostnými predpismi.

**Upozornenie:**

Smú sa používať výlučne nástroje (kefy, kotúče alebo podobné nástroje), ktoré sú uvedené medzi príslušenstvom v tomto návode na používanie, alebo ktoré odporučil poradca spoločnosti TASKI. Iné nástroje môžu ovplyvniť bezpečnosť a funkcie stroja.

**Upozornenie:**

Národné predpisy o ochrane osôb a o prevencii úrazov pri práci, ako aj údaje výrobcu o používaní čistiacich prostriedkov, sa musia dodržiavať.

**Upozornenie:**

Zasúvať a vyťahovať zástrčku sieťovej šnúry mokrymi rukami je zakázané!

**Upozornenie:**

Skontrolujte, či menovité napätie, uvedené na typovom štítku, zodpovedá napätiu vo vašej sieti!

**Upozornenie:**

Dbajte na to, aby sieťovú šnúru nepoškodili rotujúce nástroje (kefy, kotúče alebo podobné nástroje), pricviknutie, prudké trhnutie alebo vysoké teploty, oleje a ostré hrany!

**Upozornenie:**

Stroje a zariadenia TASKI sú konštruované tak, aby podľa súčasného stavu vývoja bolo možné vylúčiť ohrozenie zdravia emisiami hluku alebo vibráciami. Pozri technické parametre na strane 216.

Čistiace prostriedky**Poznámka:**

Stroje TASKI sú konštruované tak, aby spolu s čistiacimi prostriedkami TASKI dosahovali optimálne výsledky čistenia. Iné čistiace prostriedky môžu viesť k poruchám prevádzky a poškodeniu stroja alebo pracovného prostredia. Preto odporúčame používať výlučne čistiace prostriedky značky TASKI. Na poruchy, spôsobené používaním nevhodných čistiacich prostriedkov, sa záruka nevzťahuje.

Pre ďalšie informácie sa, prosím, obráťte na vášho servisného partnera TASKI.

Rozšírená dokumentácia**Poznámka:**

Schému elektrického zapojenia tohto stroja nájdete v zozname náhradných dielov. Pre ďalšie informácie sa obráťte na zákaznícky servis.

Prehľad konštrukcie stroja

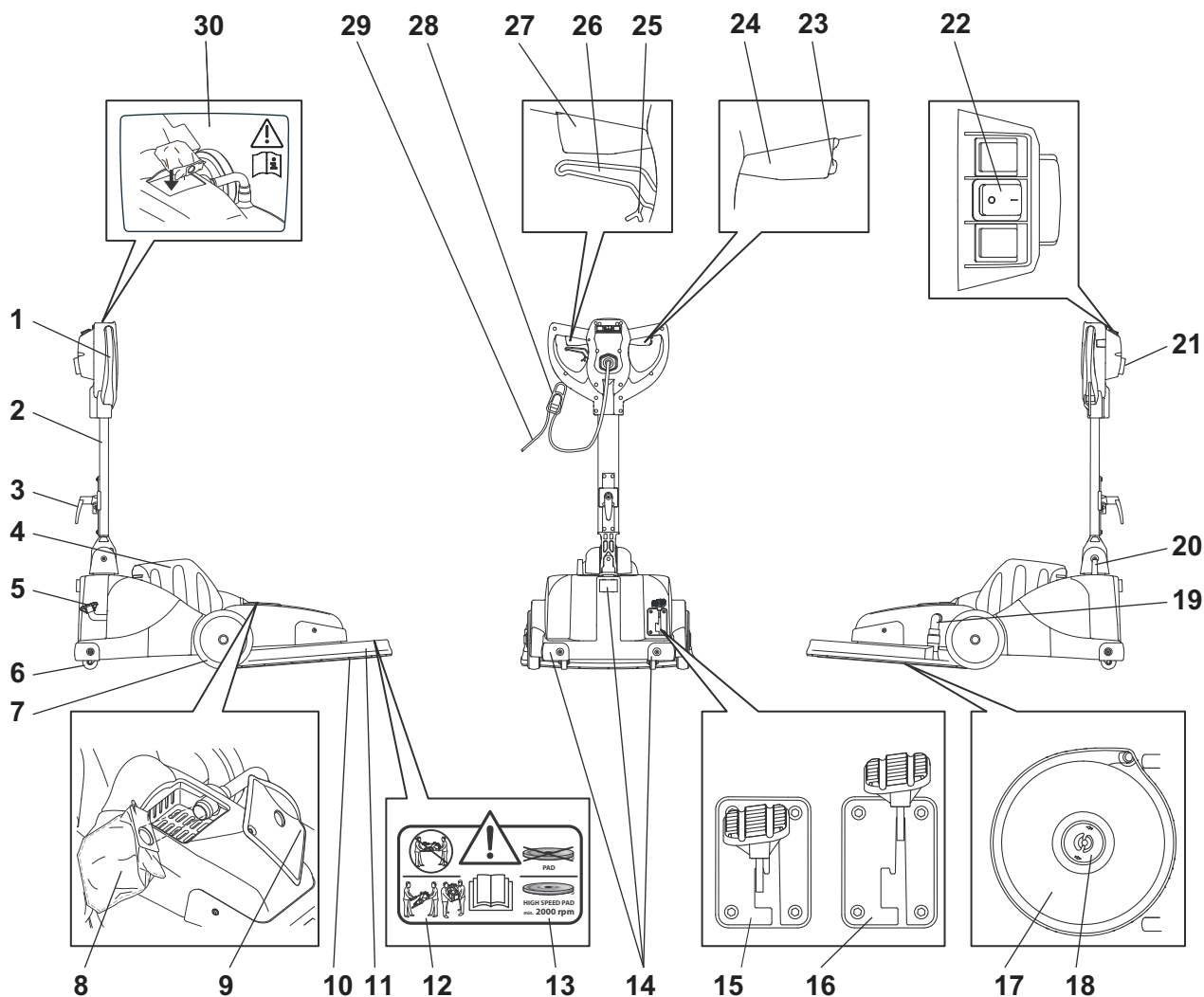

- | | | | |
|----|---|----|--|
| 1 | Držadlo stroja | 26 | Nastavovacia páčka sklonu vodiacej tyče |
| 2 | Vodiaca tyč | 27 | Ovládacia páka vľavo (motor zap./vyp.) |
| 3 | Háčik na kábel | 28 | Záves na odľahčenie ťahu sieťovej šnúry |
| 4 | Kryt motora | 29 | Hlavný prívodný kábel |
| 5 | Nožný pedál – nástroje | 30 | Varovný štítok pre vkladanie plsteného vrečka na prach |
| 6 | Oporné kolieska | | |
| 7 | Prepravné kolesá | | |
| 8 | Jednorazové plstené vrečko na prach | | |
| 9 | Kryt priestoru pre vrečko na prach | | |
| 10 | Nástroj (pad) | | |
| 11 | Kryt nástroja | | |
| 12 | Varovné upozornenie pre transport | | |
| 13 | Varovné upozornenie pre typ kotúča | | |
| 14 | Ochranný profil | | |
| 15 | Nožný pedál – parkovacia poloha (s nástrojom hore) | | |
| 16 | Nožný pedál – pracovná poloha (s nástrojom dolu) | | |
| 17 | Hnací kotúč | | |
| 18 | Upevnenie padu | | |
| 19 | Nasávacía hadica | | |
| 20 | Káblová priechodka | | |
| 21 | Vedenie kábla (pre UK a NA so špeciálnou zástrčkou) | | |
| 22 | Hlavný spínač (zap. = 1 / vyp. = 0) | | |
| 23 | Bezpečnostný spínač | | |
| 24 | Ovládacia páka vpravo (motor zap./vyp.) | | |
| 25 | Aretácia nastavovacej páčky (pre voľný pohyb vodiacej tyče) | | |

Polohy stroja

Parkovacia/presúvacia poloha

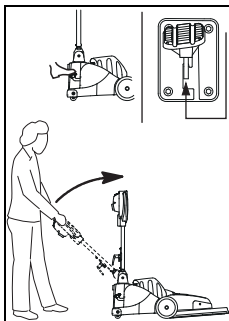

- Nastavovaciu páčku stlačte a vodiacu tyč zdvíhajte, kým nebude v kolmej polohe.
- Nožný pedál musí byť zaaretovaný (s nástrojom hore).

Pracovná poloha

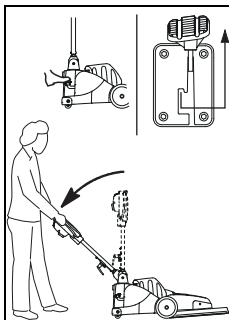

- Nastavovaciu páčku na držadle stroja stlačte a vodiacu tyč pomaly spúšťajte nadol, kým nie je v pohodlnej pracovnej polohe.
- Odblokovaním nožného pedála (nástroj dolu) nástroj spustíte.

Transportná poloha

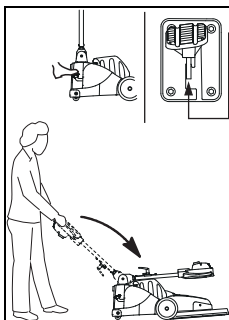

- Nastavovaciu páčku stlačte a vodiacu tyč sklopte dopredu, kým nedolieha na kryt motora.

Poloha pre výmenu padu

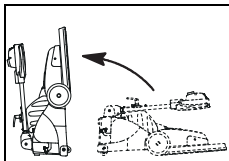

- Nastavovaciu páčku stlačte a vodiacu tyč sklopte dopredu, kým nedolieha na kryt motora.
- Stroj položte na chrbát a pridržujte ho pritom vzadu nohou.

Pred používaním

Vkladanie padu

- Pred vkladáním skontrolujte:
- čistotu a opotrebovanie padu.



Upozornenie:

Opotrebované alebo znečistené kotúče nepoužívajte. Používajte výlučne originálne nástroje TASKI. Nedodržovanie týchto pokynov môže viesť k nedostatočným výsledkom čistenia a spôsobiť poškodenie podlahy.

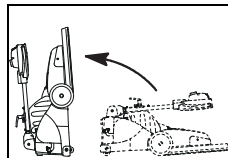

- Stroj postavte do polohy pre výmenu padu.

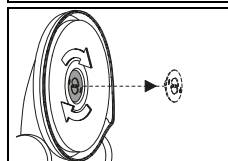

- Upevnenie padu odstráňte otáčaním doprava.

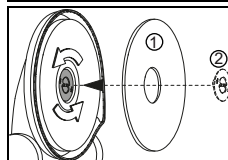

- Pad (1) vystredene nasadíte na hnací kotúč a zaistíte ho upevnením padu (2).

Vkladanie jednorazového plsteného vrečka na prach



Upozornenie:

Stroj nikdy nepoužívajte bez vloženého plsteného vrečka na prach.

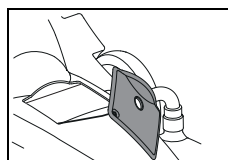

- Kryt priestoru pre vrečko na prach odstráňte.

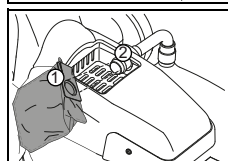

- Plstené vrečko na prach otvorom (1) nasadíte na prírodnú trubicu (2).
Dbajte na to, aby zaskočilo za západku (nákrúžok).

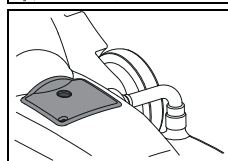

- Priestor pre vrečko na prach opäť uzavrite krytom.

Nasadenie nasávacej hadice



Poznámka:

Skontrolujte, či je nasávacia hadica nasadená správne.

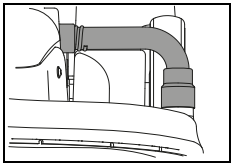

- Správne nasadená nasávacia hadica zabraňuje unikaniu prachu.

Postup použitia

Stroj	ergodisc 2000
Mokrú čistenie a základné čistenie	nie
Čistenie s postrekom	nie
šampónovanie za mokra	nie
šampónovanie za sucha	nie
Leštenie	áno
Brúsenie	nie
Kryštalizovanie	nie

Začatie práce



Upozornenie:

Neskúseným používateľom odporúčame nacvičiť si leštenie na testovacej ploche, kým si ovládanie stroja neosvojia.

Nesprávne používanie stroja môže spôsobiť poškodenie podlahy.

Poznámka:



Otáčky padu sú 2000 min⁻¹. Používajte iba schválené kotúče.

Začatie čistenia

- Zástrčku sieťovej šnúry pripojte do zásuvky.

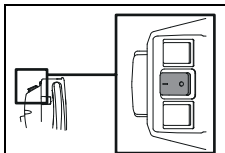

- Stroj zapnite stlačením hlavného spínača (zap. = I).

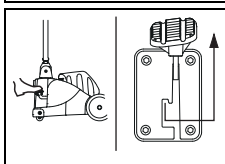

- Nožný pedál odblokujte a pad pomaly spustite.

Poznámka:



Hlavný prívodný kábel vedte rukou.

Dbajte na to, aby sa hlavný prívodný kábel nedostal do styku s nástrojom.

Poznámka:



Stroj držte pevne oboma rukami.

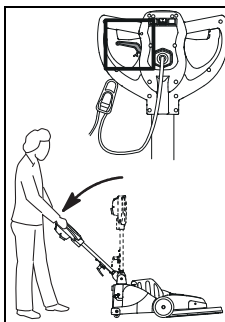

- Nastavovaciu páčku na držadle stroja stlačte a vodiacu tyč pomaly spúšťajte nadol, kým nedosiahne pohodlnú pracovnú polohu.

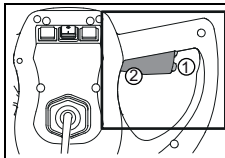

- Bezpečnostný spínač (1) stlačte a zároveň stlačte ovládaciu páku (2). Pad sa tým uvedie do pohybu.

Poznámka:



Po uvedení stroja do pohybu sa pad prisaje k podlahe.



Upozornenie:

S bežiacim strojom nezastavujte na jednom mieste. Podlaha sa tým môže poškodiť.

Prenášanie po schodoch

Poznámka:



Prenášanie po schodoch musia zásadne vykonávať dve osoby.

- Stroj vypnite.
- Zástrčku sieťovej šnúry vyťahnite zo sieťovej zásuvky.



Upozornenie:

Akékoľvek zdvíhanie stroja je spojené s rizikom!

Chybné kroky môžu spôsobiť zranenie osôb a poškodenie stroja.

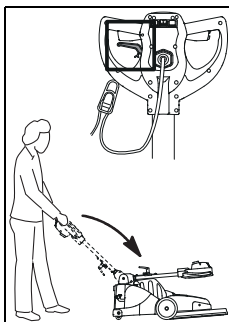

- Nastavovaciu páčku stlačte a stroj dajte do transportnej polohy.
- Vodiacu tyč sklopte dopredu, kým nedolieha na kryt motora.

Zdvíhanie stroja

Variant A:

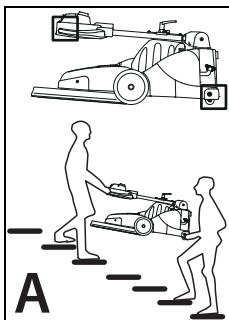

- Stroj pri dvíhaní uchopte za držadlo; druhá osoba ho uchopí za zadnú časť krytu.

Variant B:

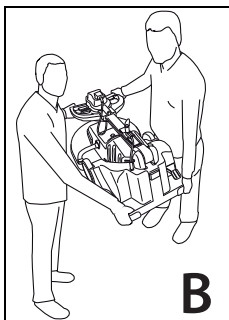

- Stroj pri dvíhaní uchopte za držadlo a za zadnú časť krytu.

Ukončenie obsluhy

- Ovládaciu páku pustite.

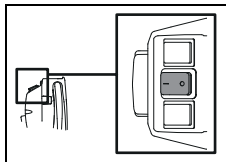

- Stlačením hlavného spínača (vyp. = 0) stroj vypnite.

- Zástrčku sieťovej šnúry vyťahnite zo zásuvky.



Upozornenie:

Pri nasledujúcich krokoch pri vypúšťaní a čistení musí byť stroj vždy vypnutý (hlavným spínačom) a zástrčka sieťovej šnúry musí byť vyťahnutá zo zásuvky.

Odstránenie a vyčistenie padu

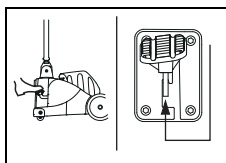

- Pad zdvihnite zošliapnutím nožného pedála nadol, kým nezapadne.

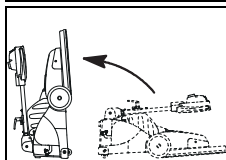

- Stroj postavte do polohy pre výmenu padu.

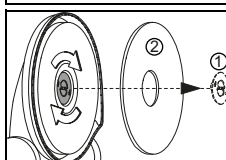

- Vyberte upevnenie pad (1) a pad (2).

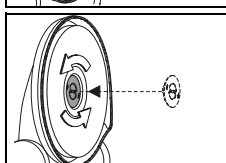

- Upevnenie padu opäť nasadte na hnací kotúč.

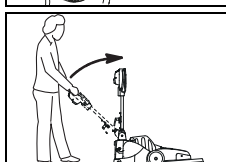

- Stroj postavte do parkovacej polohy.

- Hlavný privodný kábel očistite vlhkou utierkou a voľne ho navíňte okolo držadla stroja a háčika na kábel.



Poznámka:

Prach na padu povysávajte alebo pad vyčistite pod tečúcou vodou.



Upozornenie:

Pad sa nesmie sušiť v sušičke na bielizeň!

Vyberanie/výmena plsteného vrečka na prach

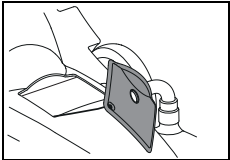

- Odstráňte kryt priestoru pre vrečko na prach.

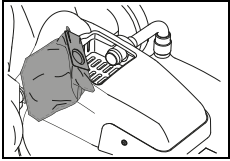

- Vyberte plné plstené vrečko na prach.
- Priestor pre vrečko na prach poutierajte vlhkou utierkou.
- Vložte nové plstené vrečko na prach.

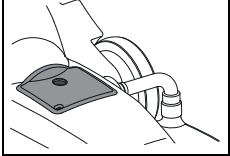

- Priestor pre vrečko na prach opäť uzavrite krytom.

Čistenie stroja



Upozornenie:

Stroj nikdy nečistite vysokotlakovým čističom alebo prúdom vody.

Voda, ktorá vnikne do stroja, môže spôsobiť závažné poškodenie mechanických alebo elektrických častí stroja.

- Stroj poutierajte vlhkou utierkou.

Skladovanie/parkovanie stroja (vypnutého)



Poznámka:

Stroj musí byť vypnutý a zástrčka sieťovej šnúry vytiahnutá zo zásuvky.



Poznámka:

Stroj skladujte s nadvihnutým nástrojom.

Servis, údržba a ošetrovanie

Údržba stroja je predpokladom bezchybného fungovania a dlhej životnosti.



Upozornenie:

Pri všetkých prácach, spojených s údržbou stroja, zástrčku sieťovej šnúry vytiahnite zo zásuvky!



Upozornenie:

Smú sa používať iba originálne diely TASKI; v opačnom prípade zanikajú všetky nároky vyplývajúce so zárukou.

Význam symbolov:

◇ = pri každom ukončení čistenia, ◇◇ = každý týždeň, ◇◇◇ = každý mesiac, ⊗ = servisná kontrolka

Činnosť	◇	◇◇	◇◇◇	⊗	Strana
Na ventilácii motora skontrolujte nahromadený prach, v prípade potreby vyčistite	•				
Kontrola/výmena plsteného vrečka na prach	•				215
Pad vyčistite a nechajte vyschnúť	•				214
Stroj očistite mokrou utierkou	•				

Servisné intervaly

Stroje TASKI sú vysokokvalitné stroje, ktoré boli v priebehu výroby skontrolované autorizovanými skúšobňami z hľadiska bezpečnosti. Elektrické a mechanické diely podliehajú po dlhšom čase používania opotrebovaniu a starnutiu.

- Pre zachovanie prevádzkovej bezpečnosti a pracovnej spôsobilosti sa musí po 250 pracovných hodinách alebo minimálne raz ročne vykonať servis.

Poznámka:



Pri mimoriadnom zaťažení a/alebo nedostatočnej údržbe sú potrebné kratšie intervaly.

Servisné stredisko

Pri komunikácii s nami v prípade porúch stroja alebo objednávky vždy uveďte typové označenie a číslo stroja.

Tieto údaje nájdete na typovom štítku stroja. Na poslednej strane tohto návodu na použitie nájdete adresu vášho najbližšieho servisného partnera TASKI.

Poruchy

Porucha	Možná príčina	Odstránenie	Strana
Stroj nefunguje, nedá sa zapnúť	Stroj je vypnutý.	• Zapnite hlavný spínač	211
	Zástrčka sieťovej šnúry nie je zasunutá do zásuvky	• Zástrčku sieťovej šnúry pripojte do zásuvky	
	Poškodený hlavný prívodný kábel	• Hlavný prívodný kábel vymeňte	
	Motor sa neotáča	• Obráťte sa na servisného partnera.	
	Nožný pedál nie je odblokovaný	Odblokujte nožný pedál	213
	Poškodený bezpečnostný spínač	• Obráťte sa na servisného partnera.	
Pad sa neotáča	Motor sa otáča, ale nástroj nie	• Hŕací remeň je pretrhnutý alebo voľný • Obráťte sa na servisného partnera.	
	Elektrické súčasti sú poškodené	• Obráťte sa na servisného partnera.	
Stroj nefunguje, rozsvieti sa kontrolka	Stroj bol preťažený, zareagoval spínač voči preťaženiu	• Chvíľu vyčkajte, potom pokus zopakujte (spínač voči preťaženiu sa automaticky obnoví)	
Stroj nedokáže dosiahnuť menovité otáčky, aktivuje sa spínač voči preťaženiu	Stroj je preťažený	• Skontrolujte techniku práce	
	Podpätie: Hlavný prívodný kábel je príliš dlhý	• Odstráňte predlžovaciu šnúru • Skontrolujte sieťové napätie	
Stroj nebeží hladko	Zdeformovaný alebo poškodený pad	• Pad vymeňte	212

Technické parametre

Stroj	ergodisc 2000			
Pracovná šírka	50			cm
Rozmery (d x š x v)	108 x 59 x 119			cm
Maximálna hmotnosť stroja v pohotovostnom stave	54			kg
Menovité napätie	220 – 240 V~	100 – 120 V~	220 V~	striedavý prúd
Frekvencia	50	60	60	Hz
Menovitý výkon	1500			W

Hodnoty, zistené podľa IEC 60335-2-67		
Hladina akustického tlaku LpA	68	dB(A)
Nepresnosť KpA	2,5	dB(A)
Celková hodnota vibrácií	< 2,5	m/s ²
Nepresnosť K	0,25	m/s ²
Ochrana proti rozstrekú vody	IPX0	
Ochranná trieda	I	

Príslušenstvo

Č.	Výrobok
7521297	Jednorazové plstené vrečko na prach
	Rôzne kotúče (ružový, červený alebo špeciálne kotúče)

Preprava

- Stroj vypnite.
- Zástrčku sieťovej šnúry vytiahnite zo zásuvky.



Upozornenie:

Akékoľvek zdvíhanie stroja je spojené s rizikom!

Chybné kroky môžu spôsobiť zranenie osôb a poškodenie stroja.

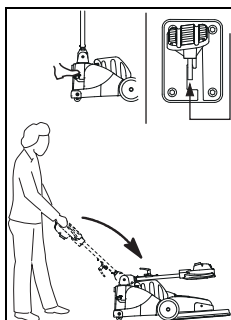

- Stroj postavte do transportnej polohy.
- Nastavovaciu páčku stlačte a vodiacu tyč sklopte dopredu, kým nedolieha na kryt motora.

Zdvíhanie stroja

Variant A:

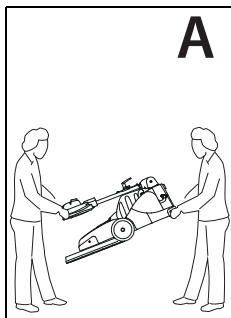

- Stroj pri dvíhaní uchopte za držadlo; druhá osoba ho uchopí za zadnú časť krytu.

Variant B:

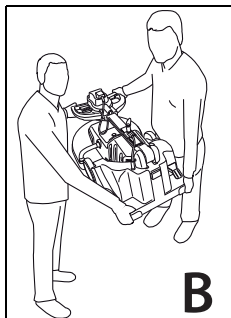

- Stroj pri dvíhaní uchopte za držadlo a za zadnú časť krytu.

Poznámka:



Dbajte na to, aby bol stroj v transportnom vozidle pevne uviazaný a zaistený.

Likvidácia



Poznámka:

Stroj a príslušenstvo sa po vyradení musí odborne zlikvidovať v súlade s národnými predpismi. Váš servisný partner Diversey vám pri tom pomôže.

Prevod originalnih navodil za uporabo

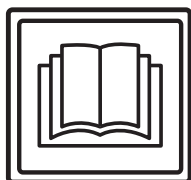

PREVIDNO!

Pred prvim zagonom obvezno preberite navodila za uporabo in varnostna navodila.

Navodila za uporabo skrbno shranite, tako da bodo vedno na dosegu in si jih boste lahko po potrebi znova ogledali.

Razlaga oznak



Nevarnost:

Ta simbol opozarja na pomembne informacije. Neupoštevanje teh opozoril lahko povzroči nevarnost za osebe in/ali obsežno materialno škodo!



Pozor:

Ta simbol opozarja na pomembne informacije. Neupoštevanje teh opozoril lahko povzroči motnje in materialno škodo!



Opomba:

Ta simbol opozarja na pomembne informacije v zvezi z učinkovito uporabo izdelka. Neupoštevanje teh opozoril lahko povzroči motnje!

- Vsebuje opozorila o delovnih korakih, ki jih morate izvajati v navedenem vrstnem redu.

Kazalo

Varnostna navodila	218
Izdelki za čiščenje	219
Razširjena dokumentacija	219
Pregled zgradbe	220
Položaji stroja	221
Pred zagonom	221
Začetek dela	222
Zaključek dela	223
Servisiranje, vzdrževanje in nega	224
Motnje	225
Tehnični podatki	225
Pribor	225
Transport	226
Odstranjevanje	226

Namen uporabe stroja

Stroji so namenjeni profesionalni uporabi (npr. v hotelih, šolah, bolnišnicah, tovarnah, nakupovalnih središčih, telovadnicah, pisarnah ipd.).

Ob strogem upoštevanju teh navodil za uporabo veljajo za posamezne tipe tehnike uporabe, ki so navedene na strani 222. Ti stroji so zasnovani izključno za uporabo v notranjih prostorih.



Pozor:

Za globinsko čiščenje trdih talnih oblog tega stroja ni dovoljeno uporabljati.



Nevarnost:

Pri spremembah stroja, ki jih ne odobri družba Diversey, se razveljavita varnostna oznaka in oznaka skladnosti CE. Nepravilna uporaba stroja lahko povzroči telesne poškodbe ter poškodbe stroja in delovnega okolja. V teh primerih se praviloma razveljavita vsaka garancija in jamstvo.

Varnostna navodila

Stroji TASKI zaradi svoje izvedbe in konstrukcije izpolnjujejo zadevne temeljne zahteve glede varnosti in zdravja, opredeljene v direktivah ES, zato so opremljeni z oznako CE.



Nevarnost:

Stroj lahko uporabljajo samo osebe, ki so bile o njegovi uporabi ustrezno podučene ali ki so dokazale ustrezne sposobnosti za njegovo upravljanje in so izrecno pooblašene za njegovo uporabo.



Nevarnost:

Stroja ne smejo uporabljati osebe z zmanjšanimi fizičnimi, senzoričnimi ali mentalnimi sposobnostmi oziroma osebe s pomanjkanjem izkušenj in znanj, vključno z otroki.

Otroke je treba nadzorovati in zagotoviti, da se ne igrajo s strojem.



Nevarnost:

Stroja ni dovoljeno uporabljati v prostorih, kjer se skladiščijo ali obdelujejo eksplozivne ali zelo vnetljive snovi (npr. bencin, topila, kurilno olje, prah ipd.).

Električne ali mehanske komponente lahko povzročijo vžig teh snovi.



Nevarnost:

Stroja ne uporabljajte za sesanje strupenih, zdravju škodljivih, jedkih ali dražljivih snovi (npr. nevarnega prahu ipd.). Filtrirni sistem ne prefiltrira zadostne količine takih snovi.

Morebitnih vplivov na zdravje uporabnika in tretjih oseb ni mogoče izključiti.

**Nevarnost:**

Bodite pozorni na okolico, npr. na prisotnost tretjih oseb in otrok. Zlasti v bližini nepreglednih mest, npr. pred vrati ali zavoji, morate upočasniti hitrost stroja.

**Nevarnost:**

S tem strojem ni dovoljeno prevažati oseb ali predmetov.

**Nevarnost:**

Ob pojavu napake v delovanju, okvare ali po trku oziroma padcu mora stroj pred ponovnim zagonom pregledati pooblaščen serviser. Enako velja, če ste stroj pustili na prostem, ga potopili v vodo ali izpostavili vlagi.

**Nevarnost:**

Pri poškodbah delov, ki so pomembni za varnost, npr. pokrova krtač, omrežnega kabla ali pokrovov, ki omogočajo dostop do delov pod napetostjo, nemudoma prenehajte uporabljati stroj!

**Nevarnost:**

Stroja ne smete zaustavljati, odlagati ali shranjevati na nagnjenih površinah.

**Nevarnost:**

Ta stroj je namenjen samo suhemu čiščenju.

**Nevarnost:**

Redno preverjajte omrežni kabel za morebitne napake ali spremembe in stroja ne zaganjajte, če ni v brezhibnem stanju, temveč naročite popravilo pri pooblaščenem serviserju.

**Pozor:**

Stroj je treba zavarovati pred nepooblaščen uporabo. V ta namen stroj shranite v zaklenjen prostor, preden se od njega oddaljite.

**Pozor:**

Stroj je dovoljeno uporabljati in shranjevati samo v suhem okolju brez prahu, pri temperaturah od +10 do +35 °C.

**Pozor:**

Popravila na mehanskih ali električnih delih stroja lahko izvajajo samo strokovno usposobljene pooblaščen osebe, ki so seznanjene z vsemi zadevnimi varnostnimi predpisi.

**Pozor:**

Dovoljeno je uporabljati izključno orodja (krtače, vodilna kolesa ali podobno), ki so v teh navodilih za uporabo opredeljena pod orodji ali ki jih priporoči svetovalec za izdelke TASKI. Druga orodja lahko neugodno vplivajo na varnost in delovanje stroja.

**Pozor:**

Dosledno je treba upoštevati nacionalne predpise za zaščito oseb in preprečevanje nesreč ter navedbe proizvajalca glede uporabe čistil.

**Pozor:**

Prepovedano je vtikati in iztikati omrežni vtičnik z mokrimi rokami.

**Pozor:**

Preverite, ali se nazivna napetosti, ki je navedena na tipski tablici, sklada z omrežno napetostjo pri vas.

**Pozor:**

Pazite, da se omrežni kabel ne poškoduje z rotirajočimi orodji (krtačami, vodilnimi kolesi ali podobnim), s stiskanjem, potegi ali zaradi vročine, z oljem in ostrimi robovi.

**Pozor:**

Stroji in naprave TASKI so zasnovani tako, da je mogoče skladno s trenutnim stanjem tehnike izključiti nevarnost za zdravje zaradi emisij hrupa ali tresljajev, ki jih oddajajo. Oglejte si tehnične podatke na strani 225.

Izdelki za čiščenje**Opomba:**

Stroji TASKI so zasnovani tako, da skupaj z izdelki za čiščenje TASKI zagotavljajo optimalne rezultate čiščenja. Drugi izdelki za čiščenje lahko povzročijo motnje v delovanju in poškodbe stroja ali delovnega okolja. Iz tega razloga priporočamo uporabo izključno izdelkov za čiščenje TASKI. Motenj, ki so posledica uporabe neustreznih izdelkov za čiščenje, garancija ne krije.

Za nadaljnje informacije se obrnite na servisnega partnerja družbe TASKI.

Razširjena dokumentacija**Opomba:**

Električno shemo tega stroja najdete na seznamu nadomestnih delov. Za dodatne informacije se obrnite na službo za pomoč strankam.

Pregled zgradbe

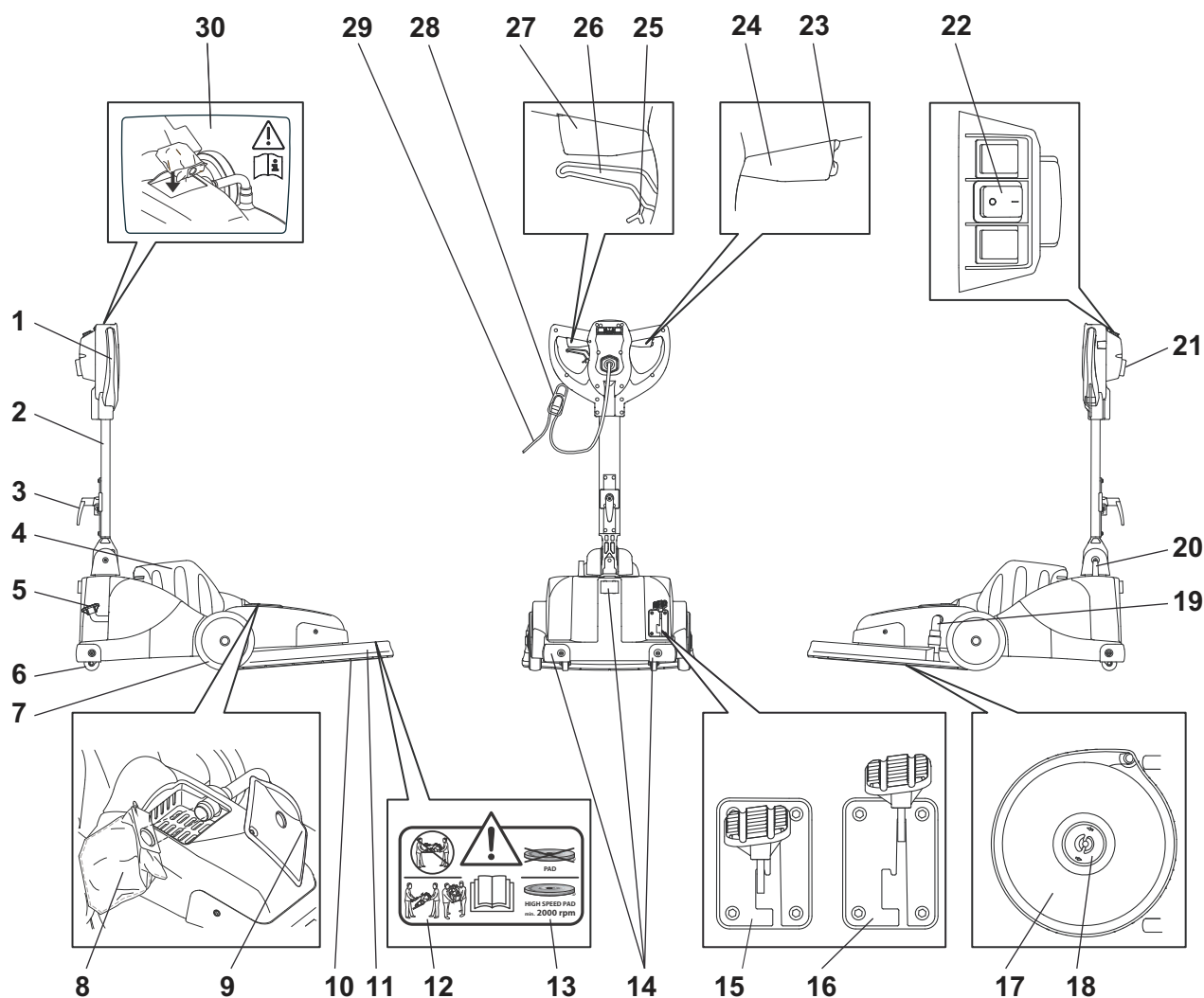

- | | | | |
|----|--|----|---|
| 1 | Vodilni ročaj | 27 | Leva prestavna ročica (vklop/izklop motorja) |
| 2 | Vodilni drog | 28 | Podpora za kabel |
| 3 | Kavelj za kabel | 29 | Omrežni kabel |
| 4 | Pokrov za motor | 30 | Opozorilo glede vstavljanja vrečke za prah iz koprene |
| 5 | Orodje za stopalko | | ne |
| 6 | Podporna kolesa | | |
| 7 | Transportna kolesa | | |
| 8 | Enosmerna vrečka za prah iz koprene | | |
| 9 | Pokrov za prostor z vrečko za prah | | |
| 10 | Orodje (vodilno kolo) | | |
| 11 | Pokrov za orodje | | |
| 12 | Opozorilo glede transporta | | |
| 13 | Opozorilo glede tipa vodilnega kolesa | | |
| 14 | Zaščitni profil | | |
| 15 | Parkirni položaj stopalke (orodje zgoraj) | | |
| 16 | Delovni položaj stopalke (orodje spodaj) | | |
| 17 | Nosilec za vodilno kolo | | |
| 18 | Pritrditev za vodilno kolo | | |
| 19 | Sesalna cev | | |
| 20 | Kabelski skožnik | | |
| 21 | Vodilo za kabel (za Združeno kraljestvo in NA s posebnim vtikačem) | | |
| 22 | Glavno stikalo (vklop = I/izklop = 0) | | |
| 23 | Varnostno stikalo | | |
| 24 | Desna prestavna ročica (vklop/izklop motorja) | | |
| 25 | Blokada nastavitvene ročke (za neovirano premikanje vodilnega droga) | | |
| 26 | Nastavitvena ročka za nagib vodilnega droga | | |

Položaji stroja

Parkirni položaj/položaj za premikanje

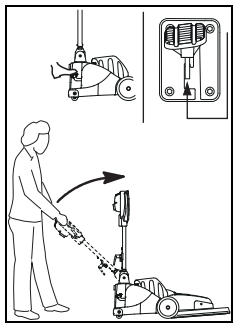

- Z nastavitveno ročko počasi dvignite vodilni drog toliko navzgor, da je v vodoravnem položaju.
- Stopalka se mora zaskočiti (orodje zgoraj).

Delovni položaj

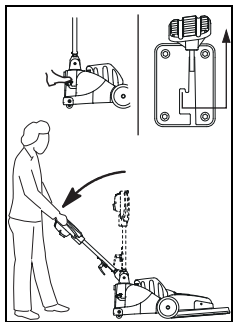

- Z nastavitveno ročko na vodilnem ročaju počasi spustite vodilni drog toliko navzdol, da je v prijetnem delovnem položaju.
- Sprostite stopalko in spustite orodje (orodje spodaj).

Položaj za transport

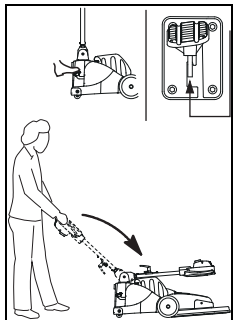

- Povlecite nastavitveno ročko in preklopite vodilni drog naprej tako, da bo oprt na pokrov za motor.

Položaj za zamenjavo vodilnega kolesa

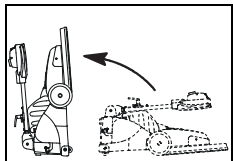

- Povlecite nastavitveno ročko in preklopite vodilni drog naprej tako, da bo oprt na pokrov za motor.
- Postavite stroj na hrbtno stran, pri čemer z nogo pritiskajte na hrbtno stran.

Pred zagonom

Vstavljanje vodilnega kolesa

Pred vstavljanjem preverite:

- da je vodilno kolo neobrabljeno in čisto.



Pozor:

Ne uporabljajte obrabljenih ali zamazanih vodilnih koles. Uporabljajte izključno originalna orodja TASKI. Neupoštevanje lahko povzroči pomanjkljivo čiščenje in celo poškodbe talne obloge.

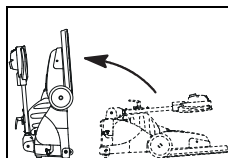

- Stroj naj bo v položaju za zamenjavo vodilnega kolesa.

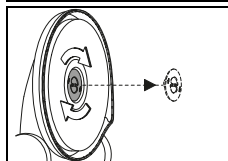

- Pritrditev za vodilno kolo odvijte v desno in jo odstranite.

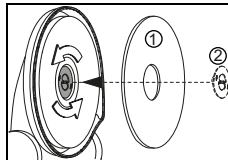

- Vodilno kolo (1) postavite na sredino in ga pritrdite s pritrditvijo za vodilno kolo (2).

Vstavljanje enosmerne vrečke za prah iz koprene



Pozor:

Stroja nikoli ne uporabljajte brez vstavljene vrečke za prah iz koprene.

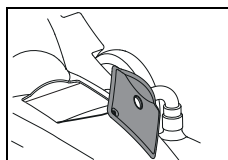

- Odstranite pokrov prostora z vrečko za prah.

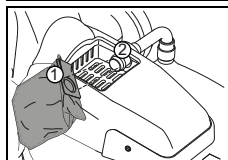

- V odprtino vrečke za prah iz koprene (1) vstavite vstopno cev. *Bodite pozorni, da je nameščena prek rešetk (čez izboklino).*

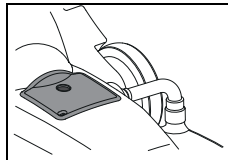

- Prostor z vrečko za prah zaprite s pokrovom.

Vstavljanje sesalne cevi



Opomba:

Preverite, ali je sesalna cev pravilno vstavljena.

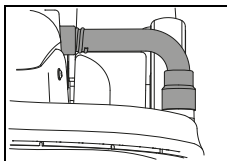

- S pravilnim vstavljanjem sesalne cevi boste preprečili uhajanje prahu.

Tehnika uporabe

Stroj	ergodisc 2000
Mokro čiščenje in osnovno čiščenje	ne
Čiščenje s pršenjem	ne
Mokro šamponiranje	ne
Suho šamponiranje	ne
Poliranje	da
Brušenje	ne
Kristaliziranje	ne

Začetek dela



Pozor:

Neizkušenim uporabnikom priporočamo, da poliranje preizkusijo na testni površini, da se bodo naučili, kako pravilno uporabljati stroj.

Nepravilno upravljanje stroja lahko povzroči poškodbe tal.

Opomba:



Vodilno kolo se vrti s frekvenco 2000 1/min. Uporabljajte le dovoljena vodilna kolesa.

Začetek čiščenja

- Vtaknite vtičač v omrežno vtičnico.

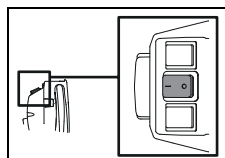

- Pritisnite glavno stikalo in vklopite stroj. (Vklop = I).

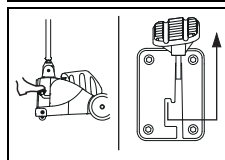

- Sprostite nožno ročico in počasi spustite vodilno kolo.



Opomba:

Vodite omrežni kabel z roko.

Poskrbite, da omrežni kabel ne pride v stik z orodjem.



Opomba:

Trdno držite stroj z obema rokama.

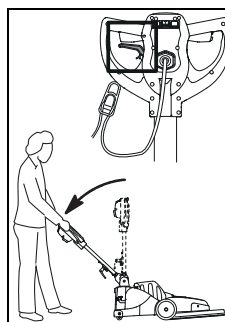

- Z nastavitveno ročko na vodilnem ročaju počasi spustite vodilni drog toliko navzdol, da je v primernem delovnem položaju.

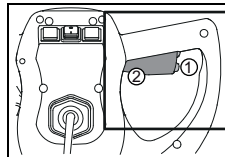

- Pritisnite na varnostno stikalo (1) in hkrati upravljajte prestavno ročico (2).

Vodilno kolo se začne premikati.



Opomba:

Ko se stroj zažene, se vodilno kolo prisesa na tla.



Pozor:

Ko je stroj zagnan, ne ostanite na mestu. Tako lahko poškodujete tla.

Transport po stopnicah



Opomba:

Transport po stopnicah morata načeloma izvajati dve osebi.

- Izklopite stroj.
- Izvlecite vtičač iz omrežne vtičnice.



Pozor:

Vsakršen dvig stroja je povezan s tveganji. *Neppravilno ravnanje lahko privede do poškodb ljudi in stroja.*

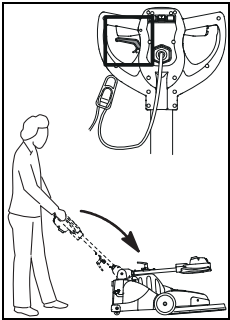

- Z nastavitveno ročko postavite stroj v položaj za transport.
- Preklopite vodilni drog naprej tako, da bo oprt na pokrov za motor.

Dvig stroja

Različica A:

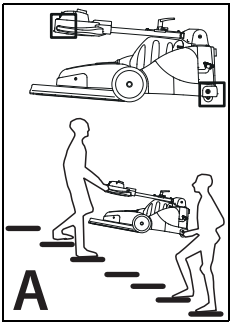

- Za dvig primite stroj za ročaj, vaš pomočnik pa naj ga prime na hrbtni strani ohišja.

Različica B:

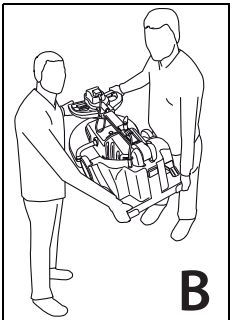

- Za dvig primite stroj za ročaj in na hrbtni strani ohišja.

Zaključek dela

- Izpustite prestavno ročico.
- Pritisnite glavno stikalo in izklopite stroj (izklop = 0).

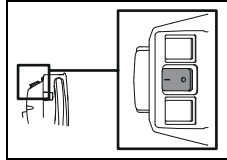

- Izvlecite vtičač iz omrežne vtičnice.



Pozor:

Pri naslednjih korakih za praznjenje in čiščenje mora biti stroj vedno izklopljen (glavno stikalo), vtičač pa izvlečen iz omrežne vtičnice.

Odstranjevanje in čiščenje vodilnega kolesa

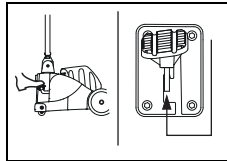

- Nožno ročico pritisnite navzdol, da se zaskoči, in dvignite vodilno kolo.

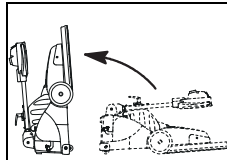

- Stroj naj bo v položaju za zamenjavo vodilnega kolesa.

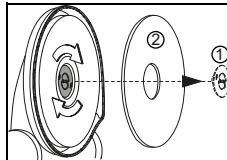

- Odstranite pritrditev za vodilno kolo (1) in vodilno kolo (2).

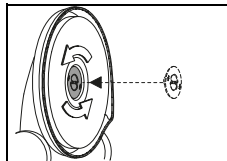

- Pritrditev za vodilno kolo ponovno postavite na nosilec za vodilno kolo.

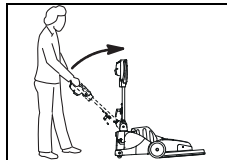

- Stroj naj bo v parkirnem položaju.

- Očistite omrežni kabel z vlažno krpo in ga ohlapno navijte okrog vodilnega ročaja in kavlja za kabel.



Opomba:

Z vodilnega kolesa posesajte prah ali pa ga očistite pod tekočo vodo.



Pozor:

Vodilnega kolesa ne smete sušiti v sušilnem stroju za perilo.

Odstranjevanje/zamenjava vrečke za prah iz koprane

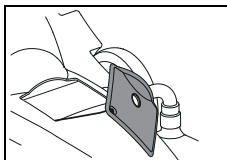

- Odstranite pokrov prostora z vrečko za prah.

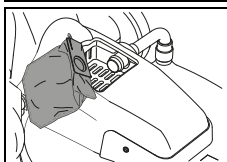

- Odstranite polno vrečko za prah iz koprane.
- Prostor z vrečko za prah obrišite z vlažno krpo.
- Vstavite novo vrečko za prah iz koprane.
- Prostor z vrečko za prah zaprite s pokrovom.

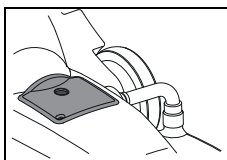

Čiščenje stroja



Pozor:

Stroja nikoli ne čistite z visokotlačnim čistilnikom ali vodnim curkom.

Voda, ki vdre v stroj, lahko močno poškoduje mehanske ali električne dele.

- Stroj obrišite z vlažno krpo.

Skladiščenje/parkiranje stroja (ko ni v uporabi)

Opomba:



Stroj mora biti izklopljen in vtičač izvlečen iz omrežne vtičnice.

Opomba:



Stroj hranite z dvignjenim orodjem.

Servisiranje, vzdrževanje in nega

Vzdrževanje stroja je pogoj za nemoteno delovanje in dolgo življenjsko dobo.



Pozor:

Pri vzdrževalnih delih na stroju mora biti vtičač izvlečen iz omrežne vtičnice.



Pozor:

Uporabiti je dovoljeno samo originalne dele TASKI, saj v nasprotnem primeru garancija preneha veljati in garancijski zahtevki ne bodo upoštevani.

Razlaga simbolov:

◇ = ob vsakem zaključku čiščenja, ◇◇ = vsak teden, ◇◇◇ = vsak mesec, ⊗ = servisna lučka

Dejavnost	◇	◇◇	◇◇◇	⊗	Stran
Preverite, ali se je v zračenju motorja nabral prah, po potrebi očistite	•				
Preverite/zamenjajte vrečko za sesalnik iz koprane	•				224
Očistite vodilni valj in pustite, da se posuši	•				223
Stroj obrišite z vlažno krpo	•				

Servisni intervali

Stroji TASKI so visokokakovostni stroji, katerih varnost je preverjena v proizvodnem obratu in s strani pooblaščenih kontrolorjev. Električni in mehanski deli so ob daljši uporabi izpostavljeni obrabi in staranju.

- Za ohranitev obratovalne varnosti in pripravljenosti na obratovanje je treba po 250 delovnih urah ali vsaj enkrat letno izvesti servis.

Opomba:



Ob izjemni obremenitvi in/ali nezadostnem vzdrževanju so potrebni krajši intervali.

Servisni center

Če nas kontaktirate zaradi motnje v delovanju ali naročila, vedno navedite oznako tipa in številko stroja.

Te podatke najdete na tipski ploščici stroja. Na zadnji strani teh navodil za uporabo najdete naslov najbližjega servisnega partnerja družbe TASKI.

Motnje

Motnja	Možen vzrok	Odpravljanje motenj	Stran
Stroja brez funkcije ni mogoče vklopiti	Stroj je izklopljen	• Vklopite glavno stikalo	220
	Vtikač ni vtaknjen	• Vtaknite vtikač v omrežno vtičnico	
	Omrežni kabel je poškodovan	• Zamenjajte omrežni kabel	
	Motor se ne vrti	• Obrnite se na servisnega partnerja	
	Nožna stopalka ni sproščena	Sprostite nožno stopalko	222
	Poškodovano varnostno stikalo	• Obrnite se na servisnega partnerja	
Vodilno kolo se ne vrti	Motor se vrti, a orodje ne	• Pogonski jermen je strgan ali ohlapien • Obrnite se na servisnega partnerja	
	Električna enota je poškodovana	• Obrnite se na servisnega partnerja	
Stroj nima funkcije, kontrolna lučka zasveti	Stroj je bil preobremenjen, sprožil se je nadtokovni sprožilnik	• Nekoliko počakajte, nato poskusite ponovno (nadtokovni sprožilnik se samodejno ponastavi)	
Stroj ne doseže nazivnega števila vrtljajev, sproži se nadtokovni sprožilnik	Stroj je preobremenjen	• Preverite tehniko dela	
	Podnapetost: Omrežni kabel je predolg	• Odstranite podaljšek omrežnega kabla • Preverite omrežno napetost	
Stroj deluje nemirno	Vodilno kolo je deformirano ali poškodovano	• Zamenjajte vodilno kolo	221

Tehnični podatki

Stroj	ergodisc 2000			
Delovna širina	50			cm
Mere (D × Š × V)	108 x 59 x 119			cm
Teža stroja v delovni pripravljenosti	54			kg
Nazivna napetost	220–240 V~	100–120V~	220 V~	AC
Frekvenca	50	60	60	Hz
Nominalna nazivna moč	1500			W

Vrednosti določene v skladu z IEC 60335-2-67		
Raven zvočnega tlaka LpA	68	dB(A)
Negotovost KpA	2,5	dB(A)
Skupna vrednost nihanja	< 2,5	m/s ²
Negotovost K	0,25	m/s ²
Zaščita pred škropljenjem vode	IPX0	
Zaščitni razred	I	

Pribor

Št.	izdelka
7521297	Enosmerna vrečka za prah iz koprene
	Različni vodilni valji (pink, rdeči ali posebni vodilni valji)

SL

Transport

- Izklopite stroj.
- Izvlecite vtičač iz omrežne vtičnice.



Pozor:

Vsakršen dvig stroja je povezan s tveganji. *Nepravilno ravnanje lahko privede do poškodb ljudi in stroja.*

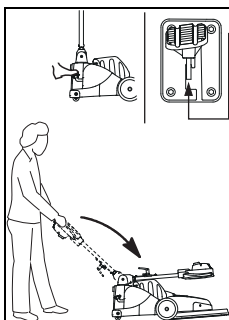

- Stroj postavite v položaj za transport.
- Povlecite nastavitveno ročko in preklopite vodilni drog naprej tako, da bo oprt na pokrov za motor.

Dvig stroja

Različica A:

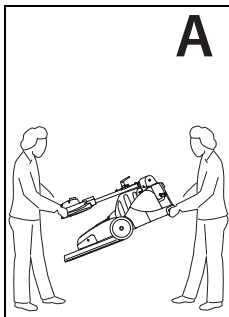

- Za dvig primite stroj za ročaj, vaš pomočnik pa naj ga prime na hrbtni strani ohišja.

Različica B:

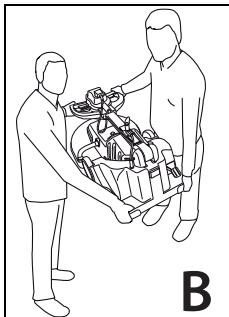

- Za dvig primite stroj za ročaj in na hrbtni strani ohišja.

Opomba:



Zagotovite, da bo stroj med prevozom v transportnem vozilu trdno privezan in zavarovan.

Odstranjevanje

Opomba:



Po koncu uporabnosti stroja in dodatne opreme poskrbite za strokovno odstranitev skladno z nacionalno zakonodajo. Pri tem vam lahko pomaga servisni partner Diversey.

Översättning av den ursprungliga bruksanvisningen

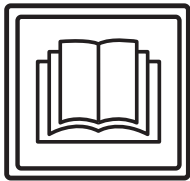

VIKTIGT!

Innan maskinen startas första gången är det viktigt att du noggrant läser bruksanvisningen och säkerhetsinstruktionerna.

Förvara bruksanvisningen på en säker plats och där den är lätt att komma åt.

Teckenförklaring



Denna symbol hänvisar till viktig information. Nonchalering av denna anvisning kan utsätta personer för fara och/eller medföra omfattande skador på egendom!



Denna symbol hänvisar till viktig information. Nonchalering av denna anvisning kan leda till störningar och sakskadorna!



Denna symbol hänvisar till viktig information i samband med en effektiv användning av produkten. Nonchalering av denna anvisning kan leda till störningar!

Den innehåller anvisning om arbetsmomenten som måste utföras i ordningsföljd.

Innehållsförteckning

Säkerhetsinstruktioner	227
Rengöringsprodukter	228
Utökade dokument	228
Konstruktionsöversikt	229
Maskinlägen	230
Före start av maskinen	230
Start av maskinen	231
Arbetspassets slut	232
Service, underhåll och skötsel	233
Tekniska fel	234
Tekniska data	234
Tillbehör	234
Transport	235
Avfallshantering	235

Avsedd användning

Maskinen är avsedd för professionellt bruk (t.ex. för hotell, skolor, sjukhus, fabriker, köpcentra, sporthallar, kontor etc.). Med strikt hänsyn får endast de användningssätt angivna i denna bruksanvisning 231 gälla som korrekt användningsteknik.

Maskinerna är endast konstruerade för användning inomhus.



Maskinen får inte användas för djupregöring av hårda golvbeläggningar.



Ändringar på maskinen som inte är auktoriserade av Diversey leder till att säkerhetstecknet och CE-konformiteten inte längre gäller. All användning av maskinen som inte överensstämmer med avsedd användning kan leda till personskador, skador på maskinen och i arbetsområdet. I sådana fall upphör garantin och eventuella garantianspråk att gälla.

Säkerhetsinstruktioner

TASKI-maskinerna motsvarar på grund av byggnadsstilen och konstruktionen tillämpliga och grundläggande säkerhets- och hälsokraven i enlighet med EG-direktiv och är försedda med CE-märkning.



Denna maskin får endast användas av för uppgiften utbildade personer som uttryckligen visat sig vara kvalificerade och fått i uppdrag att använda maskinen.



Maskinen får inte användas av personer med minskad fysisk, sensorisk eller psykisk förmåga, inklusive barn, eller vid brist på erfarenhet och kunskap.

Barn bör hållas under uppsikt så att de inte leker med maskinen.



Maskinen får inte användas i utrymmen där explosiva och lättantändliga ämnen förvaras eller bearbetas (t.ex. bensin, lösningsmedel, eldningsolja, damm etc.).

Maskinens elektriska eller mekaniska komponenter kan orsaka antändning av dessa ämnen.



Maskinen får inte användas för att suga upp giftiga, hälsovådliga, frätande eller irriterande ämnen (t.ex. farligt damm osv.). Filtersystemet kan inte filtrera bort dessa ämnen på ett tillfredsställande sätt.

Möjliga hälsorisker för användaren eller tredje part kan inte uteslutas.



Var uppmärksam på omgivningen, tredje man och på barn! Framför allt måste hastigheten sänkas på platser där sikten är begränsad, som t.ex. framför dörrar och rund hörner.



Maskinen är endast konstruerad för en person. Flera personer eller föremål får inte transporteras.



Vid fel, defekt eller efter en kollision eller vurpa måste maskinen kontrolleras av en auktoriserad specialist innan den tas i drift igen. Det samma gäller om maskinen lämnats utomhus eller utsatts för vatten eller fukt.



Vid skador på säkerhetsrelevanta delar som exempelvis borstkåpa, nätkabel eller skydd som möjliggör åtkomst till strömladdande delar, ska man avsluta driften av maskinen omedelbart!



Maskinen får inte stoppas, ställas upp eller lagras på sluttningar.



Denna maskin är endast avsedd för användning i torra miljöer.



Försäkra er regelmässigt om att elkabeln är fri från varje typ av defekt eller slit. Använd aldrig maskinen om något fel upptäcks utan få den reparerad av en auktoriserad expert!



Maskinen måste skyddas mot obehörig användning. Efter användning av maskinen, förvara den i ett avstängt rum innan du går.



Denna maskin får endast användas och förvaras i torra miljöer med temperaturer från +10 till +35 grader.



Reparationsarbeten på maskinens mekaniska eller elektriska delar får endast utföras av auktoriserade specialister, som är förtrogna med alla säkerhetsföreskrifter som är relevanta här.



Använd endast de redskap (borstar, rondeller eller liknande) som specificeras i bruksanvisningen under tillbehör eller som rekommenderas av TASKI-expertrådgivare. Användning av andra redskap kan påverka maskinens säkerhet och funktion.



De nationella föreskrifterna om personskydd och förbyggande av olycksfall samt uppgifter från tillverkaren om användning av rengöringsmedel måste alltid beaktas.



Det är förbjudet att sätt in/ dra ut elkabeln med våta händer!



Försäkra er om att märkspänningen skrivna på maskinens typskylt stämmer överens med den av ert eluttag!



Elkabeln får absolut inte genom roterande maskindelar (borstar, dynor eller liknande) krossas, skäras eller genom värme, olja och kanter skadas!



TASKI-maskiner och apparater konstrueras på sådant sätt, att man enligt de senaste vetenskapliga rönen kan utesluta en hälsorisk på grund av ljud och vibrationer som uppstår.
Se teknisk information på sidan 234.

Rengöringsprodukter



TASKI-maskiner är konstruerade på ett sådant sätt, att de med TASKI-rengöringsprodukter erbjuder ett optimalt rengöringsresultat.

Andra rengöringsprodukter kan resultera i driftstörningar och skador på maskinen eller arbetsmiljön.

Av denna anledning rekommenderar vi att uteslutande använda TASKI-rengöringsprodukter.

Fel som förorsakas av användning av felaktiga rengöringsprodukter omfattas inte av garantin.

Vänd dig till din TASKI-servicepartner för mer information.

Utökade dokument



Elschemat för denna maskin återfinns i reservdelslistan.

Kontakta kundtjänst för ytterligare information.

Konstruktionsöversikt

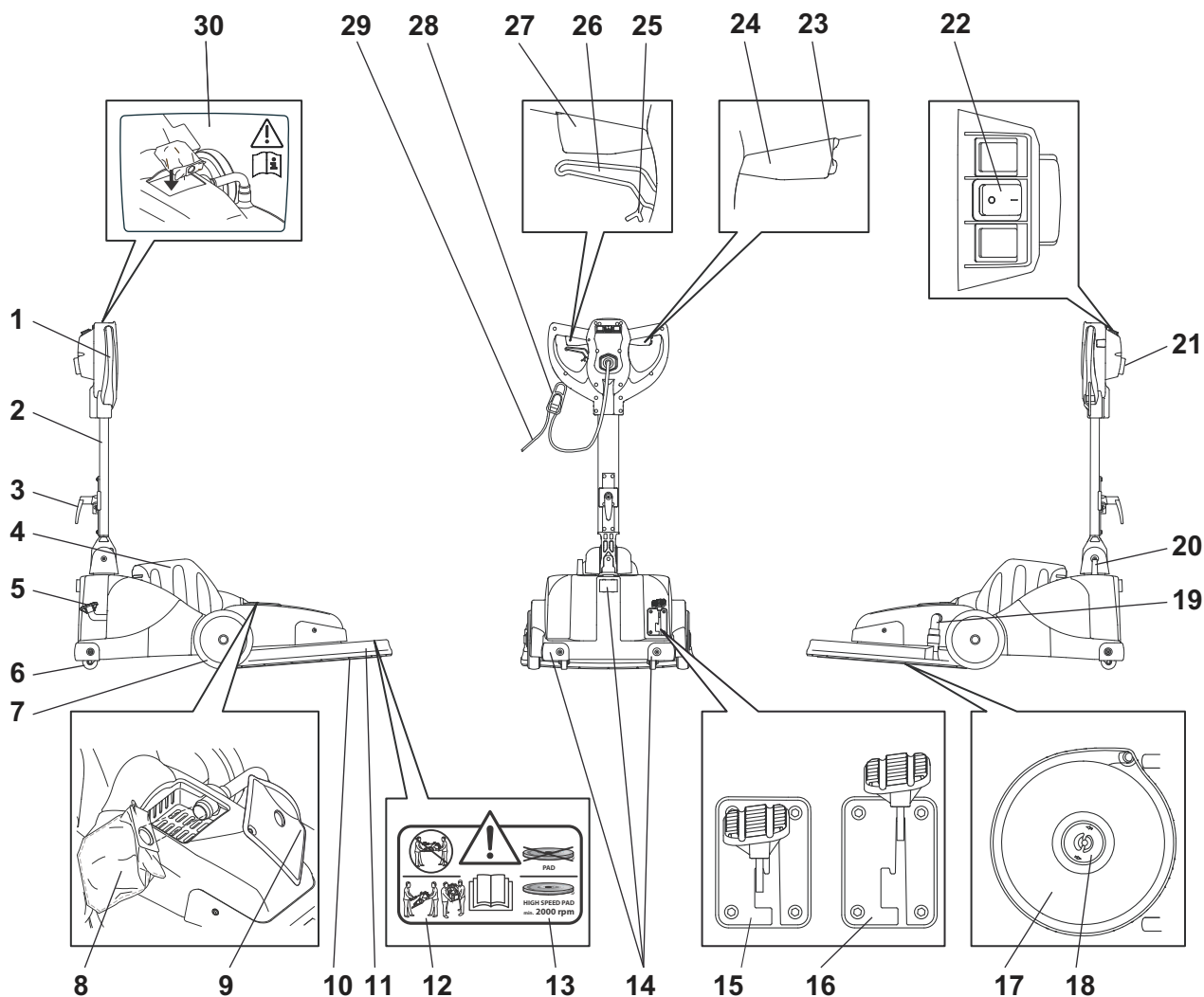

- | | |
|--|---|
| 1 Maskinhandtag | 28 Sladdhållare |
| 2 Stålskena | 29 Nätkabel |
| 3 Kabelhållare | 30 Varningstext för insättning av fiberdamppåse |
| 4 Motorskydd | |
| 5 Fotpedal verktyg | |
| 6 Stödhjul | |
| 7 Transporthjul | |
| 8 Fiberdamppåse för engångsbruk | |
| 9 Skydd dammpåseutrymme | |
| 10 Verktyg (rondell) | |
| 11 Verktygsskydd | |
| 12 Varningstext för transport | |
| 13 Varningstext för rondelltyp | |
| 14 Skyddsprofil | |
| 15 Fotpedal parkeringsläge (verktyg uppe) | |
| 16 Fotpedal arbetsläge (verktyg nere) | |
| 17 Rondellhållare | |
| 18 Rondell fästning | |
| 19 Sugslang | |
| 20 Kabelgenomföring | |
| 21 Kabelingång (för UK och NA med speciell kontakt) | |
| 22 Huvudströmbrytare (På = 1/Av = 0) | |
| 23 Säkerhetsbrytare | |
| 24 Manöverspak höger (Motor På/Av) | |
| 25 Låsning av justeringsspak (för fri rörelse av stålskenan) | |
| 26 Justering av lutningsläge av stålskenan. | |
| 27 Manöverspak vänster (Motor På/Av) | |

Maskinlägen

Parkerings-/förskjutningsläge

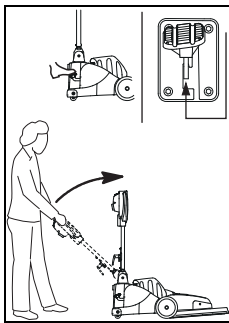

- Tryck ner justeringsspaken och lyft långsamt stålskenan uppåt tills den är vinkelrät.
- Fotpedalen måste haka i (verktyg uppe).

Arbetsläge

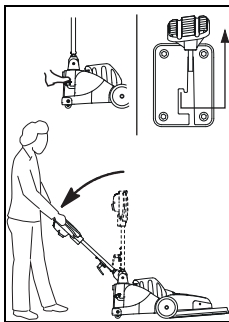

- Tryck ned justeringsspaken vid maskinhandtaget och sänk långsamt ned stålskenan tills den befinner sig i ett bekvämt arbetsläge.
- Sänk verktyget genom att låsa upp fotpedalen (verktyg nere).

Transportläge

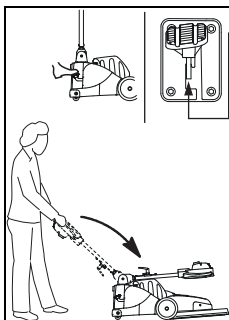

- Tryck ner justeringsspaken och vik stålskenan framåt tills den ligger på motorskyddet.

Rondellbytesläge

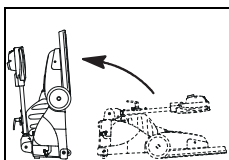

- Tryck ner justeringsspaken och vik stålskenan framåt tills den ligger på motorskyddet.
- Ställ maskinen på bakkdelen och håll samtidigt emot med foten.

Före start av maskinen

Montering av rondellen

Kontrollera innan användning:

- att inga vassa föremål fastnat i rondellen och att den är ren.



Använd inga rondeller som är utnötta eller nedsmutsade. Använd endast original TASKI-redskap. Underlåtenhet att följa denna uppmaning kan leda till försämrat rengöringsresultat och golvsador.

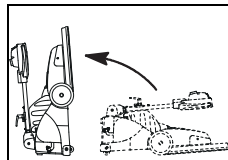

- Sätt maskinen i rondellbytesläge.

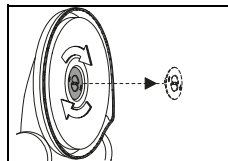

- Ta ut rondellfästet samtidigt som du vrider det till höger.

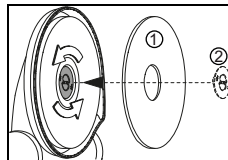

- Sätt rondellen (1) mitt på rondellhållaren och fäst den med rondellfästet (2).

Isättning av fiberdampåse för engångsbruk



Använd aldrig maskinen utan isatt fiberdampåse.

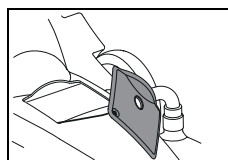

- Ta bort skyddet på damppåseutrymmet.

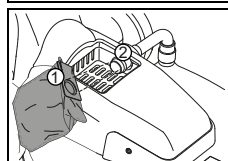

- Sätt i fiberdampåsen med öppningen (1) mot insugsröret (2).
Se till så att den hoppar över rastret (vulsten).

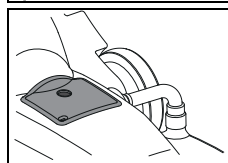

- Stäng åter damppåseutrymmet med skyddet.

Isättning av sugslang



Kontrollera så att sugslangen är ordentligt isatt.

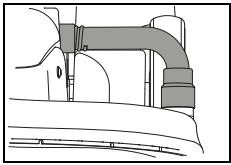

- En korrekt isättning av sugslangen förhindrar damm från att uppträda.

Användningsteknik

Maskin	ergodisc 2000
Våtrengöring och normal rengöring	nej
Rengöring med spray	nej
Schampo våt	nej
Schampo torrt	nej
Polering	ja
Slipning	nej
Kristallisation	nej

Start av maskinen



Otränade användare rekommenderas att träna poleringen på en testyta tills de behärskar maskinen.

Om maskinen används felaktigt kan golvet skadas.



Rondellen roterar med 2000 1/min. Använd endast godkända rondeller.

Start av rengöring

- Sätt i kontakten i eluttaget.

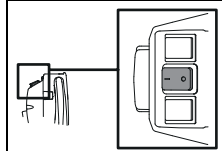

- Koppla in maskinen genom att trycka på huvudströmbrytaren. (På = I).

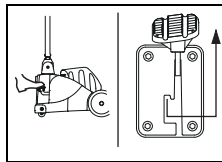

- Lås upp fotpedalen och sänk långsamt ner rondellen.



Ha nätkabeln placerad i handen.

Försäkra er om att nätkabeln inte kommer i kontakt med verktyget.



Håll i maskinen med båda händerna.

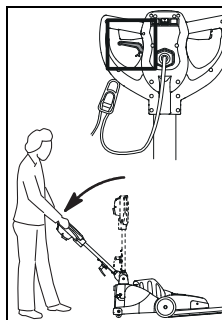

- Tryck ned justeringsspaken vid maskinhandtaget och sänk långsamt ned stålskenan tills ett bekvämt arbetsläge uppnåtts.

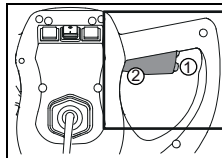

- Tryck på säkerhetsbrytaren (1) samtidigt som du trycker på manöverspaken (2).

På så vis sätts rondellen i drift.



Rondellen suger sig fast mot golvet när maskinen sätts i drift.



Bli inte stående när maskinen är igång. Då kan golvet skadas.

Transport över trappor



Transport över trappor ska generellt inte genomföras, endast vid måsten.

- Stäng av maskinen.
- Dra ut sladden ur eluttaget.



Varje lyft av maskinen är riskfyllt!
Vid felsteg kan person- och maskinskador uppkomma.

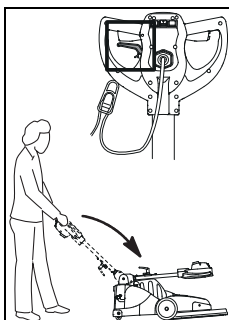

- Tryck på justeringsspaken och sätt maskinen i transportläge.
- Vik stålskenan framåt tills den ligger på motorskyddet.

Lyft av maskinen

Variant A:

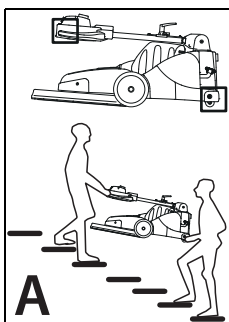

- För att lyfta maskinen, greppa tag i maskinen och låt en annan person greppa tag i maskinhusets bakdel.

Variant B:

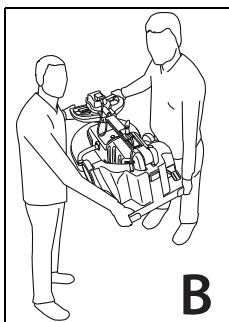

- För att lyfta maskinen, greppa tag i maskinen och i maskinhusets bakdel.

Arbetspassets slut

- Släpp manöverspaken.

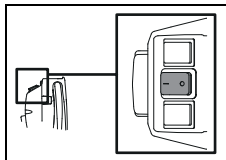

- Koppla från maskinen genom att trycka på huvudströmbrytaren (Av = 0).

- Dra ut kontakten ur eluttaget.



För de följande stegen för tömning och rengöring måste maskinen alltid vara helt avstängd (huvudströmbrytare) och kontakten vara utdragen från eluttaget.

Borttagning och rengöring av rondell

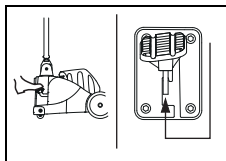

- För att lyfta rondellen trycker du ner fotpedalen tills den hakar i.

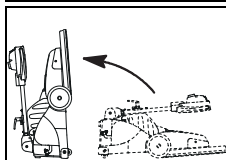

- Sätt maskinen i rondellbytesläge.

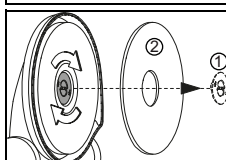

- Ta ut rondellfästet (1) och rondellen (2).

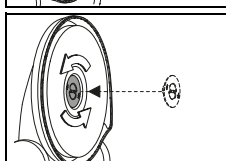

- Sätt åter rondellfästet på rondellhållaren.

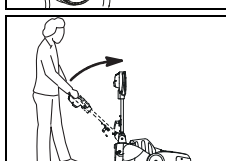

- Sätt maskinen i parkeringsläge.

- Rengör nätkabeln med en fuktig trasa och låt den torka över maskinhandtaget och kabelhållaren.



Dammsug rondellen eller rengör den under rinnande vatten.



Rondellen får inte torkas i torktumlare!

Ta ut/byt fiberdamppåse

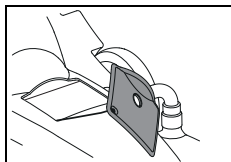

- Ta bort skyddet på dammpåseutrymmet.

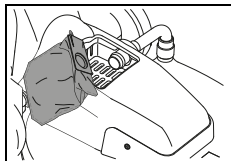

- Ta ut den fulla fiberdamppåsen.
- Rengör dammpåseutrymmet med en fuktig trasa.
- Sätt i en ny fiberdamppåse.

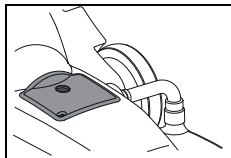

- Stäng åter dammpåseutrymmet med skyddet.

Rengöring av maskin



Rengör aldrig maskinen med en högtryckstvätt eller en vattenslang.

Vatten som kan ha trängt in i maskinen kan orsaka allvariga skador på mekaniska eller elektriska delar.

- Torka av maskinen med en lätt fuktad trasa.

Förvaring/parkering av maskin (ur drift)



Maskinen måste vara avstängd och elkabeln utdragen från eluttaget .



Lagra maskinen tillsammans med rondellhållaren och annat redskap.

Service, underhåll och skötsel

Underhåll av maskinen är en förutsättning för en korrekt drift och lång livslängd.



Vid samtliga underhållsarbeten ska maskinen vara urkopplad från eluttag!



Endast TASKI originaldelar får användas om alla garantianspråk och ansvarsåtaganden ska gälla!

Teckenförklaring:

◇ = efter avslutat användning, ◇◇ = varje vecka,

◇◇◇ = varje månad, ⊗ = servicelampa

Att göra	◇	◇◇	◇◇◇	⊗	Sida
Motorventilation ska undersökas för damm, vid behov rengöras	•				
Kontrollera/byt fiberdamppåse	•				233
Tvätta rondellen och låt torka	•				232
Rengör maskinen med ett fuktad trasa.	•				

Serviceintervaller

TASKI-maskiner är högvärdiga maskiner som kontrollerats både på fabrik och av auktoriserade kontrollanter vad gäller säkerhet. Elektriska och mekaniska komponenter utsätts efter en längre tids användning för slitage och föråldring.

- För att upprätthålla driftsäkerheten och insatsberedskapen måste ett servicetilfälle efter 250 arbetstimmar eller mins en gång per år genomföras.



Vid exceptionella anspråk och/eller otillräckligt underhåll krävs det kortare intervall.

Servicecenter

Om du på grund av en driftstörning eller beställning önskar ta kontakt med oss, ska du alltid ange typbeteckning och maskinnummer.

Dessa uppgifter hittar du på typskylten för din maskin. På sista sidan av denna bruksanvisning hittar du adressen till närmaste TASKI-servicepartner.

Tekniska fel

Tekniska fel	Möjliga orsakar	Problemlösning	Sida
Maskin startas inte/Maskin utan funktion	Maskinen avstängd	• Slå på huvudbrytaren	229
	Huvudkontakt inte inkopplad	• Sätt i huvudkontakten i eluttaget.	
	Defekt nätkabel	• Ersätt nätkabeln	
	Motorn är roterar inte	• Kontakta en servicepartner	
	Fotpedalen lyfter inte	Lossa på fotpedalen	231
	Defekt säkerhetsbrytare	• Kontakta en servicepartner	
Rondellen roterar inte	Motor roterar men inte borstenheten	• Trasiga eller lösa drivremmar • Kontakta en servicepartner	
	Defekta elkomponenter	• Kontakta en servicepartner	
Maskinen är ur funktion, kontrollljus lyser inte	Maskinen blev överbelastad, belastningsbrytare aktiverades	• Vänta en stund, försök igen (belastningsbrytaren ställs tillbaka automatiskt)	
Maskinen når inte önskat vartal, belastningsbrytaren aktiveras	Maskinen är överbelastad	• Se över ert arbetssätt	
	Underspanning: Nätkabeln är för lång	• Ta bort förlängningssladdar • Undersök märkspänning	
Maskinen fungerar endast stundvis	Rondellen är skadad eller deformerad	• Ersätt rondellen	230

Tekniska data

Maskin	ergodisc 2000			
Arbetsbredd	50			cm
Mått (L x B x H)	108 x 59 x 119			cm
Maximal maskinvikt driftklar	54			kg
Strömförbrukning	220-240V~	100-120V~	220V~	AC
Frekvens	50	60	60	Hz
Strömstyrka nominell	1500			W

Fastställda värden i enighet med IEC 60335-2-67		
Ljudnivå LpA	68	dB(A)
Osäkerhet KpA	2.5	dB(A)
Totalt vibrationsvärde	<2.5	m/s ²
Osäkerhet K	0.25	m/s ²
Stänkskydd	IPX0	
Skyddsklass	I	

Tillbehör

Artikelnummer	Artikelnamn
7521297	Fiberdampåse för engångsbruk
	Olika rondeller (rosa, röd eller speciella dynor)

Transport

- Stäng av maskinen.
- Dra ut kontakten ur eluttaget.



Varje lyft av maskinen är riskfyllt!
Vid felsteg kan person- och maskinskador uppkomma.

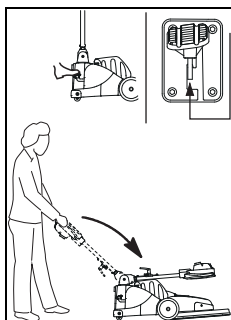

- För maskinen till transportläge.
- Tryck ner justeringsspaken och vik stålskenan framåt tills den ligger på motorskyddet.

Lyft av maskinen

Variant A:

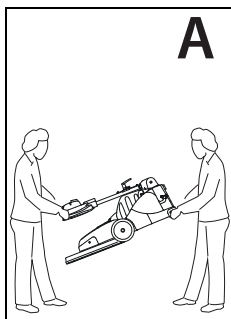

- För att lyfta maskinen, greppa tag i maskinen och låt en annan person greppa tag i maskinhusets bakdel.

Variant B:

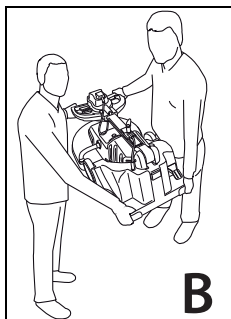

- För att lyfta maskinen, greppa tag i maskinen och i maskinhusets bakdel.



Se till att maskinen är fastsurrad och säkrad i transportfordonet.

Avfallshantering



Maskin och tillbehör ska då den tagits ur tjänst och kasserats avfallshanteras enligt de nationella föreskrifterna. Din Diversey-servicepartner kan stödja dig med det.

Orijinal Kullanım Talimatlarının Çevirisi

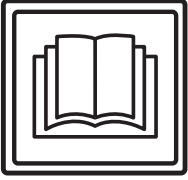

DİKKAT!

İlk kez işleme almadan önce kullanım kılavuzunu ve güvenlik talimatlarını mutlaka okuyunuz.

Bu kullanım kılavuzunu her an inceleyebilmek için özenli bir şekilde saklayın ve daima hazır olarak bulundurun.

İşaret açıklaması



Tehlike:

Bu simge önemli bilgilere işaret eder. Bu bilgilere uyulmaması durumunda, insanların tehlikeye maruz kalmasına ve / veya büyük maddi hasarlara yol açılabilir!



Dikkat:

Bu simge önemli bilgilere işaret eder. Bu bilgilere uyulmaması durumunda, arızalara ve maddi hasarlara yol açılabilir!



Bilgi:

Bu simge, ürünün verimli kullanımı ile bağlantılı olarak önemli bilgilere işaret eder. Bu bilgilere uyulmaması durumunda, arızalara yol açılabilir!

Sırasıyla uygulamanız gereken çalışma adımlarına dair bilgileri içerir.

İçindekiler

Güvenlik talimatları	236
Temizlik ürünleri	237
Ek dokümanlar	237
Yapı görünümü	238
Makine pozisyonları	239
İşleme almadan önce	239
İşe başlama	240
Çalışma sonu	241
Servis, bakım ve koruma	242
Arızalar	243
Teknik veriler	243
Aksesuar	243
Taşıma	244
Atıfça ayırma	244

Makinenin kullanım amacı

Makineler ticari kullanım için (örn. oteller, okullar, hastaneler, fabrikalar, alışveriş merkezleri, spor salonları, bürolar v.b.) tasarlanmıştır.

Bu kullanım kılavuzuna kesinlikle uyulması koşuluyla münferit tipler için 240 sayfasında bildirilen uygulama teknikleri geçerlidir.

Bu makineler sadece iç mekanda kullanım için dizayn edilmiştir.



Dikkat:

Sert zemin döşemelerinin derinlemesine temizliğinde bu makine kullanılamaz.



Tehlike:

Makinede Diversey tarafından izin verilmeyen değişiklikler, güvenlik işaretlerinin ve CE uygunluğunun iptaline neden olur. Makinenin kullanım amacına aykırı olarak kullanılması, insanların, makinenin ve iş ortamının zarar görmesine yol açabilir. Böyle durumlarda genel olarak tüm garanti ve teminat hakları geçersiz olur.

Güvenlik talimatları

TASKI makineleri, dizayn ve tasarımlarından ötürü AT yönergelerinin belirli temel emniyet ve sağlık gerekliliklerine uygun olup bu nedenle CE işaretini taşırlar.



Tehlike:

Makine, yalnızca kullanımında yeterli eğitimi almış veya uygulama için yeteneklerini kanıtlamış ve bu iş için açıkça görevlendirilmiş kişiler tarafından kullanılmalıdır.



Tehlike:

Makine, çocuklar dahil olmak üzere, düşük fiziksel, algısal veya zihinsel yetenekleri olan veya eksik deneyim ve bilgileri olan kişiler tarafından kullanılmalıdır.

Makine ile oynamalarının sağlanması için çocuklar gözetilmelidir.



Tehlike:

Makine, patlama tehlikesi bulunan ve kolayca yanabilir maddelerin (örn. benzin, çözücüler, akaryakıt, tozlar, vs.) depolandığı veya işlendiği mekanlarda kullanılmamalıdır.

Elektrikli veya mekanik bileşenler bu maddelerin tutuşmasına neden olabilir.



Tehlike:

Makine; zehirli, sağlığa zararlı, asitli veya tahriş edici maddelerin (örn. tehlikeli tozlar, vs.) emilmesi için kullanılamaz. Filtre sistemi, bu tür maddeleri yeterince filtreleyememektedir.

Uygulayıcının ve üçüncü kişilerin sağlığının olumsuz etkilenmesi muhtemeldir.



Tehlike:

Yerel koşullara, üçüncü kişiler ve çocuklara dikkat ediniz! Özellikle, örn. kapıların veya yol dönemeçlerinin önünde olduğu gibi, görüşün az olduğu yerlerin yakınında hızın yavaşlatılması zorunludur.



Tehlike:

Bu makine ile insanlar veya eşyalar taşınmaz.

**Tehlike:**

Bir hatalı fonksiyon, bir arıza ortaya çıktığında, bir çarpışma veya düşüşten sonra, makine yeniden işleme alınmadan önce yetkili bir uzman tarafından kontrol edilmelidir. Aynı durum, makinenin açık havada kalması, suya daldırılması veya rutubete maruz kalması için geçerlidir.

**Tehlike:**

Örneğin fırça muhafazası, ana kordon veya akım ileten parçaları açan kapaklar gibi, güvenlikle ilgili parçaların hasar görmesi halinde, makinenin çalışmasına hemen ara verilmelidir!

**Tehlike:**

Makine meyilli yerlerde durdurulmamalı, park edilmemeli veya depolanmamalıdır.

**Tehlike:**

Makine sadece kuru uygulamalar için dizayn edilmiştir.

**Tehlike:**

Düzenli olası kusurlar veya yaşlanma için güç kablosunu kontrol edin ve mükemmel durumda değilse devreye motoru yapmayız, ama onları yetkili elektrikçi tarafından tamir edelim!

**Dikkat:**

Makine yetkisiz kullanıma karşı korunmalıdır. Bu nedenle makineden uzaklaşmadan önce onu kilitli bir odada saklayın.

**Dikkat:**

Makine yalnızca kuru, tozsuz ortamlarda +10 ilâ +35 derecelerde çalıştırılmalı ve depolanmalıdır.

**Dikkat:**

Makinenin mekanik veya elektrik parçalarında yapılacak onarım çalışmaları, yalnızca bu konuda tüm güvenlik yönetmeliklerini bilen yetkili uzmanlar tarafından uygulanmalıdır.

**Dikkat:**

Sadece bu kullanım talimatlarında aksesuar olarak tanımlanan veya TASKI danışmanı tarafından tavsiye edilen takımlar (fırçalar, pedler veya benzerleri) kullanılmalıdır. Başka takımlar, makinenin güvenli ve fonksiyonunu kısıtlayabilir.

**Dikkat:**

Kişisel korunma ve kaza önleme ile ilgili ulusal yönetmelikler, ve ayrıca temizlik maddelerinin kullanımına ilişkin üretici bilgileri, tutarlı bir şekilde göz önünde bulundurulmalıdır.

**Dikkat:**

Şebeke prizinin ıslak ellerle takılıp çıkarılması yasaktır!

**Dikkat:**

Tip levhasında belirtilen nominal gerilimin bulunduğunuz yerdeki şebeke gerilimine uygun olup olmadığını kontrol edin!

**Dikkat:**

Şebeke kablosunu dönen takımlardan (fırçalar, pedler veya benzerleri) dolayı ezmemeye, germemeye veya ısı, yağ ve keskin kenarlardan hasarlandırmamaya özen gösterin!

**Dikkat:**

TASKI makineleri ve cihazları bilimin güncel durumuna uygun olarak, ortaya çıkan gürültü emisyonlarından veya titreşimlerden bir sağlık riskinin hariç tutulabileceği bir şekilde tasarlanmaktadır. Bkz. Teknik Veriler, sayfa 243.

Temizlik ürünleri**Bilgi:**

TASKI makineleri, TASKI temizlik ürünleriyle optimum temizlik sonuçları elde edeceğinizi bir şekilde tasarlanmıştır. Başka temizlik ürünleri makinede veya çalışma ortamında işletim arızalarına ve hasarlara yol açabilir. Bu nedenden dolayı sadece TASKI temizlik ürünlerini kullanmanızı tavsiye ediyoruz.

Yanlış temizlik ürünlerinin neden olduğu arızalar, garanti kapsamına dahil değildir.

Daha fazla bilgi için lütfen TASKI servis bayinize danışın.

Ek dokümanlar**Bilgi:**

Bu makineye ait elektrik şemasını Yedek Parça Listesinde görebilirsiniz.

Daha fazla bilgi için müşteri hizmetleriyle bağlantı kurun.

Yapı görünümü

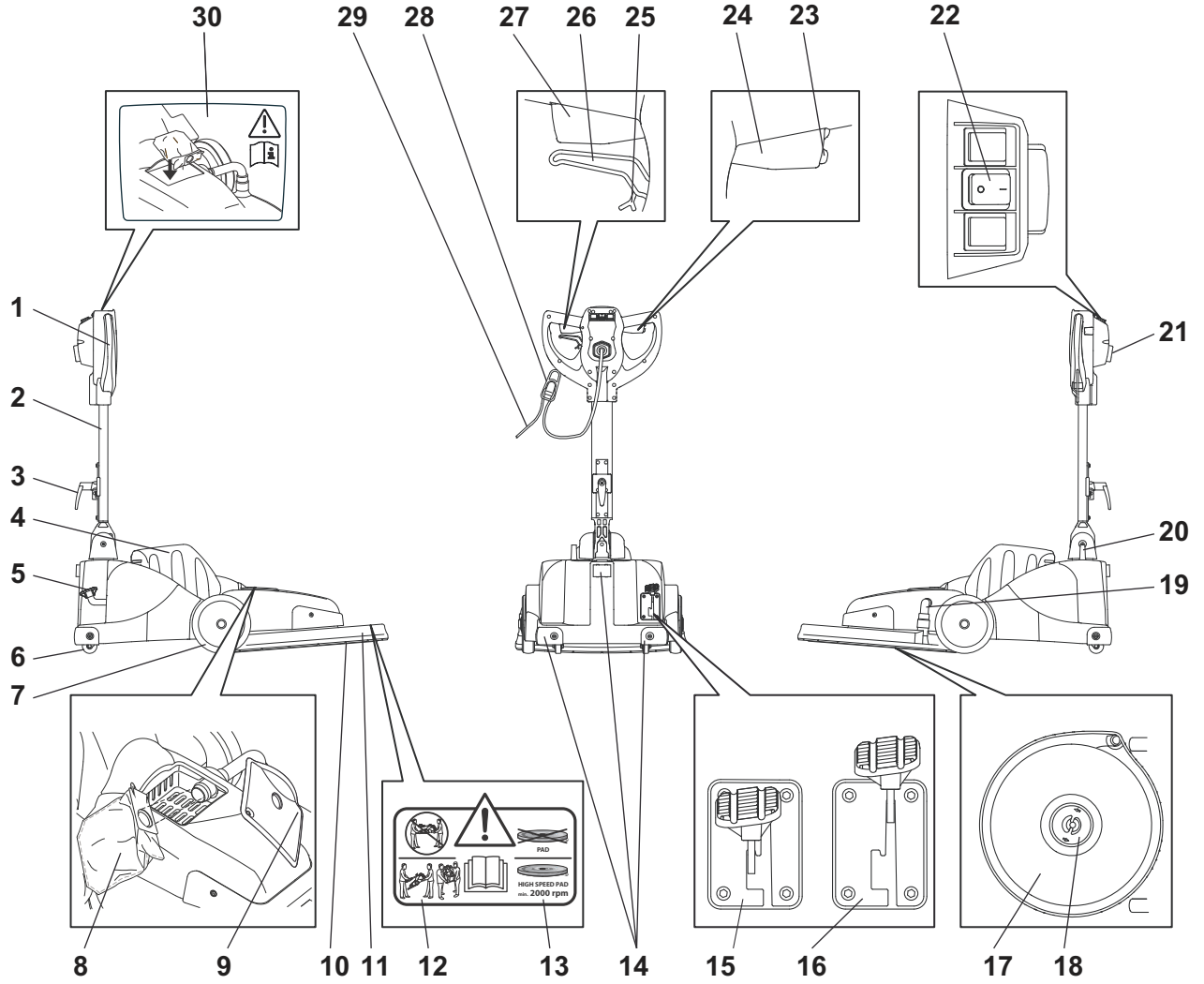

- 1 Makine kolu
- 2 Çelik kılavuz çubuğu
- 3 Kablo kancası
- 4 Motor kapağı
- 5 Takım ayak pedalı
- 6 Destek tekerlekleri
- 7 Nakliye tekerlekleri
- 8 Tek kullanımlık yapağı toz torbası
- 9 Toz torbası bölmesi muhafazası
- 10 Takım (ped)
- 11 Takım kapağı
- 12 Nakliye için uyarı bilgisi
- 13 Ped tipi için uyarı bilgisi
- 14 Koruyucu profil
- 15 Ayak pedalı park pozisyonu (takım üstte)
- 16 Ayak pedalı çalışma konumu (takım altta)
- 17 Sürüş diskisi
- 18 Ped tespiti
- 19 Emiş hortumu
- 20 Kablo kanalı
- 21 Kablo girişi (UK ve NA için özel prizli)
- 22 Ana şalter (Açık = I / Kapalı = 0)
- 23 Emniyet şalteri
- 24 Sağ çalıştırma kolu (Motor Açık/Kapalı)
- 25 Ayarlama levyesi kilidi (çelik kılavuz çubuğunun serbest hareketi için)
- 26 Çelik kılavuz çubuğunun eğimi için ayarlama levyesi
- 27 Sol çalıştırma kolu (Motor Açık/Kapalı)
- 28 Kordon desteği
- 29 Ana kordon
- 30 Yapağı toz torbasının takılması için uyarı bilgisi

Makine pozisyonları

Park/kaydırma pozisyonu

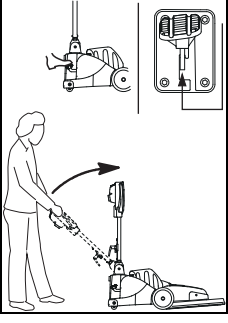

- Ayarlama levyesini kullanın ve çelik kılavuz çubuğu dik duruma gelene kadar yavaş bir şekilde yukarıya kaldırın.
- Ayak pedalı yerine geçmiş olmalıdır (takım üstte).

Çalışma konumu

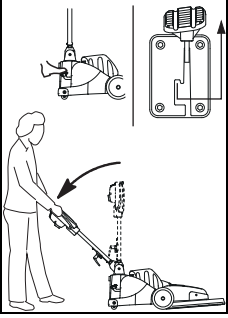

- Makine kolundaki ayarlama levyesini kullanın ve çelik kılavuz çubuğu rahat bir çalışma konumuna gelene kadar yavaşça aşağı indirin.
- Ayak pedalını çözerek takımı indirin (takım altta).

Taşıma konumu

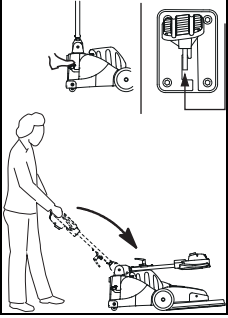

- Ayarlama levyesini kullanın ve motor kapağının üstüne dayanana kadar çelik kılavuz çubuğunu öne doğru katlayın.

Ped değiştirme konumu

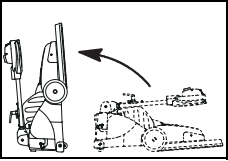

- Ayarlama levyesini kullanın ve motor kapağının üstüne dayanana kadar çelik kılavuz çubuğunu öne doğru katlayın.
- Ayağınızla arkadan destekleyerek makineyi sırtının üzerine döndürün.

İşletime almadan önce

Pedin takılması

Yerleştirmeden önce:

- Pedi aşınma ve temizlik bakımından kontrol edin.



Dikkat:

Aşınmış veya kirlenmiş olan pedleri kullanmayın. Sadece orijinal TASKI takımları kullanın. Buna uyulmadığı takdirde, kusurlu temizlik sonuçları ve zemin hasarları meydana gelebilir.

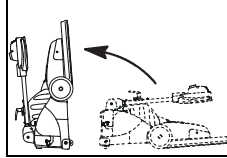

- Makineyi ped değiştirme konumuna getirin.

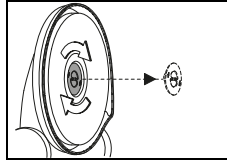

- Ped tespitini sağa doğru açarak çıkartın.

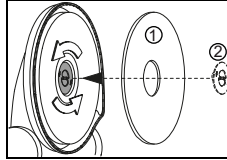

- Padi (1) merkezi olarak sürüş diskini üzerine takın ve ped tespitiyle (2) sabitleyin.

Tek kullanımlık yapağı toz torbasının takılması



Dikkat:

Makineyi asla yapağı toz torbası takılmıř zaman kullanmayın.

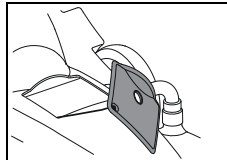

- Toz torbası bölmesinin muhafazasını çıkarın.

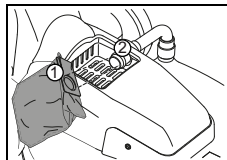

- Yapağı toz torbasını açıklık (1) ile beraber emme borusunun (2) üstüne takın.
Sürgü (çıkıntı) üzerinden atlmasına dikkat edin.

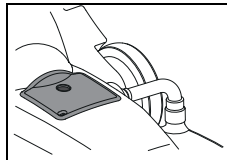

- Toz torbası bölmesini yeniden muhafaza ile kapatın.

Emiř hortumunun takılması

Bilgi:

Emiř hortumunun dođru takılmıř olup olmadıđını kontrol edin.

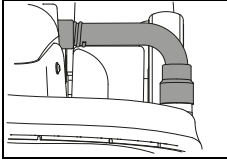

- Emiř hortumu dođru biçimde takılmıř olduđunda tozun dıřarı çıkması önlenir.

Uygulama tekniđi

Makine	ergodisc 2000
Sulu temizlik & taban temizliđi	hayır
Spreyli temizlik	hayır
Islak řampuanlama	hayır
Kuru řampuanlama	hayır
Cilalama	evet
Parlatma	hayır
Kristalleřtirme	hayır

İře bařlama



Dikkat:

Makineyle çalıřmalara alıřana dek acemi kullanıcılara cilalamayı bir test alanı üzerinde uygulamaları tavsiye edilir.

Makinenin yanlış kullanılmasından ötürü zemin zarar görebilir.

Bilgi:

Ped 2000 1/dak ile döner. Sadece izin verilen pedleri kullanın.



Temizlik bařlangıcı

- Fiři řebeke prizine bađlayın.

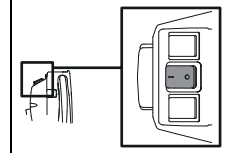

- Ana řaltere basarak makineyi açın. (Açık = I).

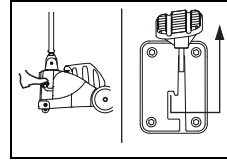

- Ayak pedalını çözün ve makineyi yavaşça indirin.

Bilgi:

Ana kordonu elinizde tutun.

Ana kordonun takımla temas etmemesini sađlayın.



Bilgi:

Makineyi her iki elinizle sıkıca kavrayın.

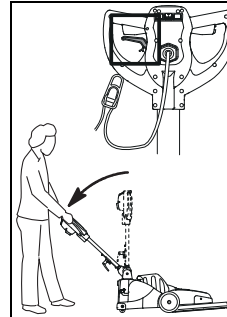

- Makine kolundaki ayarlama levyesini kullanın ve çelik kılavuz çubuđu rahat bir çalıřma konumuna gelene kadar yavaşça ařađı indirin.

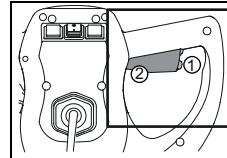

- Emniyet řalterine (1) basın ve aynı anda çalıřtırma kolunu (2) kullanın. *Bundan dolayı ped çalıřtırılır.*

Bilgi:

Makineyi çalıřtırdıđınız zaman ped zemin yapıřır.



Dikkat:

Makine çalıřırken aynı yerde durmayın. Bu nedenden dolayı zemin zarar görebilir.



Merdivenlerde taşıma

Bilgi:



Merdivenler üzerinden taşıma yalnızca iki kişiyle yapılmalıdır.

- Makineyi kapatın.
- Fişi şebeke prizinden çekin.



Dikkat:

Makinenin her kaldırılması bir risk oluşturmaktadır!

Yanlış adımlardan dolayı kişisel ve maddi hasarlara yol açılabilir.

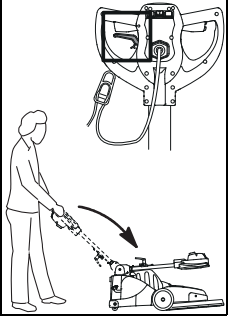

- Ayarlama levyesini kullanın ve makineyi taşıma konumuna getirin.
- Çelik kılavuz çubuğunu, motor kapağına dayanana dek öne doğru katlayın.

Makinenin kaldırılması

Model A:

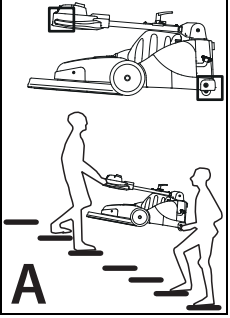

- Kaldırmak için makineyi tutamaktan ve ikinci kişi de gövdenin sırtından tutunuz.

Model B:

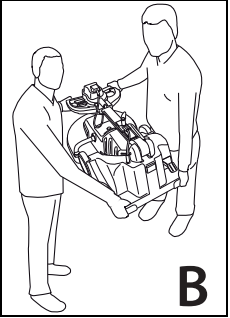

- Kaldırmak için makineyi tutamaktan ve gövdenin sırtından tutunuz.

Çalışma sonu

- Çalıştırma kolunu bırakın.

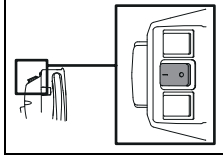

- Ana şaltere basarak makineyi kapatın (Kapalı = 0).

- Fişi şebeke prizinden çekin.



Dikkat:

Boşaltma ve temizlik için aşağıda belirtilen adımlarda, makine her zaman kapatılmış olmalı (ana şalter) ve şebeke prizinden fiş çekilmelidir.

Pedin çıkartılması ve temizlenmesi

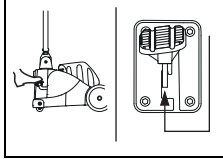

- Padi kaldırmak için ayak pedalını yerine oturana kadar aşağıya doğru bastırın.

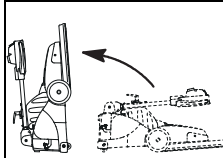

- Makineyi ped değiştirme konumuna getirin.

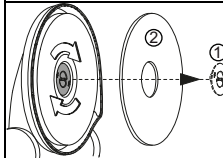

- Ped tespitini (1) ve pedi (2) çıkartın.

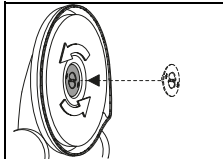

- Padi tekrar sürüş diskinin üstüne yerleştirin.

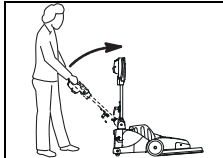

- Makineyi park pozisyonuna getirin.

- Ana kordonu nemli bir bezle temizleyin ve makine koluyla kablo kancasının üzerine gevşekçe sarın.



Bilgi:

Pedin üzerindeki tozu süpürgeyle emdirin veya pedi musluk suyunun altında temizleyin.



Dikkat:

Ped bir çamaşır kurutma makinesinde kurutulmamalıdır!

Yapağı toz torbasının çıkartılması/değiştirilmesi

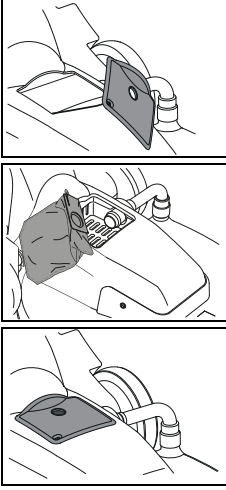

- Toz torbası bölmesinin muhafazasını çıkarın.
- Dolu yapağı toz torbasını çıkartın.
- Toz torbası bölmesini nemli bir bezle temizleyin.
- Yeni bir yapağı toz torbasını takın.
- Toz torbası bölmesini yeniden muhafaza ile kapatın.

Makinenin temizlenmesi



Dikkat:

Makineyi asla yüksek basınçlı temizleyiciyle veya su jetiyle temizlemeyin. *Makineye sızan su, mekanik veya elektrikli parçalarda ciddi hasara neden olabilir.*

- Makineyi nemli bir bezle silin.

Makinenin depolanması / park edilmesi (işletim dışında)



Bilgi:

Makine kapatılmış olmalı ve fiş prizden çekilmelidir.



Bilgi:

Makineyi takım kaldırılmışken depolayın.

Servis, bakım ve koruma

Makinenin bakımı, kusursuz bir işletimin ve uzun bir ömür süresinin ön koşuludur.



Dikkat:

Makinedeki tüm bakım çalışmalarında fiş prizden çekilmelidir!



Dikkat:

Sadece TASKI orijinal parçalar kullanılabilir, aksi halde her türlü garanti ve sorumluluk haklarının iptaline sebep olunur!

İşaret açıklaması:

◇ = Her temizlik sonunda, ◇◇ = her hafta, ◇◇◇ = her ay, ⊗ = servis lambası

Faaliyet	◇	◇◇	◇◇◇	⊗	Sayfa
Motor havalandırmasını toz birikmesi yönünden kontrol edin, gerektiğinde temizleyin	•				
Yapağı toz torbasının kontrol edilmesi/değiştirilmesi	•				242
Pedin temizlenmesi ve kurutulması	•				241
Makinenin nemli bezle temizlenmesi	•				

Servis aralıkları

TASKI makineleri, fabrikada ve yetkili denetmenler tarafından güvenlikleri açısından kontrol edilmiş olan yüksek nitelikli makinelerdir. Elektrikli ve mekanik bileşenler, uzun süreli bir kullanımdan sonra aşınma ve yaşlanmaya tabidir.

- İşletim güvenliğinin ve kullanıma hazır durumu için, bakım göstergesi yandığı anda (fabrika ayarı 250 çalışma saatleri) veya yılda en az bir kez bir servis yapılmalıdır.



Bilgi:

Olağanüstü iş yüklerinde ve/veya yetersiz bakımda daha kısa aralıklar gereklidir.

Servis merkezi

Bir işletim arızası veya sipariş nedeniyle bizimle bağlantı kurduğunuzda daima tip adını ve makine numarasını belirtin.

Bu bilgileri makinenizin tip levhasında görebilirsiniz. Bu kullanım kılavuzunun son sayfasında size en yakın TASKI servis bayisinin adresini bulabilirsiniz.

Arızalar

Arıza	Olası neden	Arızanın giderilmesi	Sayfa
Makine işlevsiz açılmıyor	Makine kapatıldı	• Ana şalteri açın	238
	Fiş takılı değil	• Fişi şebeke prizine bağlayın	
	Ana kordon bozuk	• Ana kordonu değiştirin	
	Motor dönmüyor	• Servis bayisine başvurun	
	Ayak pedali kilidi açılmamış	Ayak pedali kilidini açın	240
	Arızalı emniyet şalteri	• Servis bayisine başvurun	
Ped dönmüyor	Motor dönüyor, fakat takım dönmüyor	• Tahrik kayışı kopuk veya gevşek • Servis bayisine başvurun	
	Elektrikli komponent arızalı	• Servis bayisine başvurun	
Makine fonksiyonsuz, kontrol lambası yanıyor	Makine aşırı yüklendi, aşırı akım koruması devreye girdi	• Biraz bekleyin, yeniden deneyin (aşırı akım koruması otomatik olarak tekrar kurulur)	
Makine nominal devir sayısına gelmiyor, aşırı akım devreye giriyor	Makine aşırı yüklü	• Çalışma tekniğini kontrol edin	
	Düşük gerilim: Ana kordon fazla uzun	• Ana kordon uzatmasını çıkartın • Şebeke gerilimini kontrol edin	
Makine düzensiz çalışıyor	Ped deforme olmuş veya hasarlı	• Padi değiştirin	239

Teknik veriler

Makine	ergodisc 2000			
Çalışma genişliği	50			cm
Boyutlar (U x G x Y)	108 x 59 x 119			cm
İşletime hazır makine ağırlığı maksimum	54			kg
Nominal voltaj	220-240V~	100-120V~	220V~	AC
Frekans	50	60	60	Hz
Nominal güç	1500			W

IEC 60335-2-67 uyarınca belirlenen değerler		
Ses basıncı seviyesi LpA	68	dB(A)
Belirsizlik KpA	2.5	dB(A)
Toplam titreşim değeri	<2.5	m/s ²
Belirsizlik K	0.25	m/s ²
Su sıçraması koruması	IPX0	
Koruma sınıfı	I	

Aksesuar

No.	Ürün
7521297	Tek kullanımlık yapağı toz torbası
	Değişik pedler (pembe, kırmızı veya özel pedler)

Taşıma

- Makineyi kapatın.
- Fişi şebeke prizinden çekin.



Dikkat:

Makinenin her kaldırılması bir risk oluşturmaktadır!

Yanlış adımlardan dolayı kişisel ve maddi hasarlara yol açılabilir.

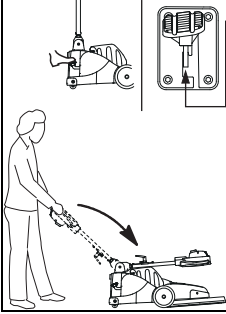

- Makineyi taşıma konumuna getirin.
- Ayarlama levyesini kullanın ve motor kapağının üstüne dayanana kadar çelik kılavuz çubuğunu öne doğru katlayın.

Makinenin kaldırılması

Model A:

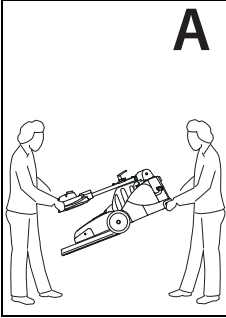

- Kaldırmak için makineyi tutamaktan ve ikinci kişi de gövdenin sırtından tutunuz.

Model B:

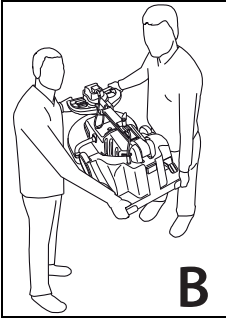

- Kaldırmak için makineyi tutamaktan ve gövdenin sırtından tutunuz.

Bilgi:



Makinenin nakliye aracı içerisinde bağlı ve sabitlenmiş olmasına dikkat edin.

Atığa ayırma

Bilgi:



Makine ve aksesuarları söküldükten sonra ulusal yönetmelikler gereğince usulüne uygun bir şekilde atığa ayrılmalıdır. Diversey servis bayiniz bu konuda size yardımcı olabilir.

使用说明原稿译文

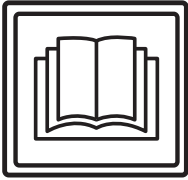

注意！

首次设备调试前请务必仔细阅读操作说明书与安全技巧。

请妥善保管好该操作说明书并随身携带以便查询。

标示解释



小心：

该符号表示具有重要信息。违反操作说明会导致人员损伤与 / 或财产损失！



注意：

该符号表示具有重要信息。违反操作说明会导致人员损伤与 / 或财产损失！



提示：

该符号表示具有与有效使用产品相关的重要信息。违反操作说明会导致设备故障！

操作说明中介绍了工作流程所必需遵循的操作顺序。

目录

安全技巧	245
清洁产品	246
其他扩展文档	246
结构概述	247
设备位置	248
调试前	248
启动工作	249
工作结束	250
售后服务、维护与保养	251
故障	252
技术资料	252
配件	252
运输	253
报废	253

常规应用

该设备用于商业领域（例如，酒店，学校，医院，工厂，商场，体育馆以及办公室等）。

严格按照这些操作的说明适用于每种类型的页面上提供的应用技术。

该设备是专为室内使用而设计的。



注意：

该设备不得用于硬地板材质的深层清洁。



小心：

未经 Diversey（泰华施）授权，自行对设备更改将视为解除安全标志及 CE 认证协议。违反常规规定操纵该设备可能会导致人员，设备以及工作环境的损害与破坏。一旦发生上述情况将丧失所有保证及保修索赔权利。

安全技巧

TASKI 设备的设计与结构型式符合欧盟相关基础安全与健康规定，并配有 CE 标识。



小心：

操作该设备的工作人员应当接受充分的培训，具有或已经证明具有相关能力及授权。



小心：

该设备不得由身体、感官或心理能力缺失或缺乏经验和知识的人员操作，例如儿童。

避免儿童接触或操作该设备。



小心：

该设备不得在存放或加工易燃易爆物质（例如汽油，溶剂，燃料油以及灰尘等）的环境内使用。

该设备的电子或机械装置可能会导致上述易燃易爆物质的燃烧与爆炸。



小心：

该设备不得用来吸收有毒，有害人身体健康，具有腐蚀性或刺激性物质（例如有害灰尘等）。该设备的过滤系统无法有效控制上述类型的物质。

上述情况下无法避免对操作元及第三方身体健康所导致的危害。



小心：

工作过程中应注重地方环境，防止对第三方与孩童造成损伤！尤其在盲区附近，例如门前或是角落处必须放慢操作速度，注意安全。



小心：

该设备不得用于承载其他人员与物品。



小心：

若出现故障，损坏以及在碰撞与跌落后必须由授权的专业人员进行重新调试。若该设备置于室外，浸水以及暴露在湿度大的环境下，同样必须由授权的专业人员进行重新调试。



小心：

若与安全相关的配件，如刷地装置保护层，电源线或与电流输送部件相连的保护层发生损坏时，应立即停止设备运转！



小心：

该设备不得倾斜放置。



小心：

该设备仅限干燥使用。



小心：

定期检查设备电源线上可能出现的损坏或老化情况，若设备出现任何损坏而无法正常运转时，请送至官方认证的检测机构维修。



注意：

该设备不得用于非常规用途。使用结束后确保设备锁在封闭空间内。



注意：

该设备仅在干燥无尘的环境下运转和置放，温度范围在 +10 至 +35 摄氏度。



注意：

该设备的机械或电子零件仅能由熟悉相关安全规定的授权专业人员来进行维修。



注意：

该设备仅能使用操作说明书中确认为合规配件或是经 TASKI 顾问推荐的工具（刷子、垫或类似用具）。其他工具可能会损害设备的安全与功能。



注意：

在操作该设备过程必须始终注重人员保护，事故防范以及有关清洁剂使用的制造商规定。



注意：

禁止用湿手插拔电源插头。



注意：

使用前检查设备铭牌上的额定电压是否与您所在地区的电压一致！



注意：

注意不要将电源线与选转性的工具缠在一起（刷子、垫或类似用具），或是压伤、强拉或高温、腐蚀性油液以及尖锐的棱角损坏电源线！



注意：

TASKI 设备与装置在设计过程中应按照当前技术水平避免因噪声与振动所造成的人身健康的损害。详见技术信息页 252。

清洁产品



提示：

TASKI 设备在设计过程中应注重实现 TASKI 清洁产品实现最佳清洁效果。其他清洁产品可能会给设备或工作环境造成故障与损害。因此，我们推荐采用 TASKI 生产的清洁产品。由于采用错误清洁产品所造成的设备故障不在厂家保修的范围内。

更多信息请咨询 TASKI 服务合作方。

其他扩展文档



提示：

该设备的电气计划详见备件清单。请与售后服务联系获取更多信息。

结构概述

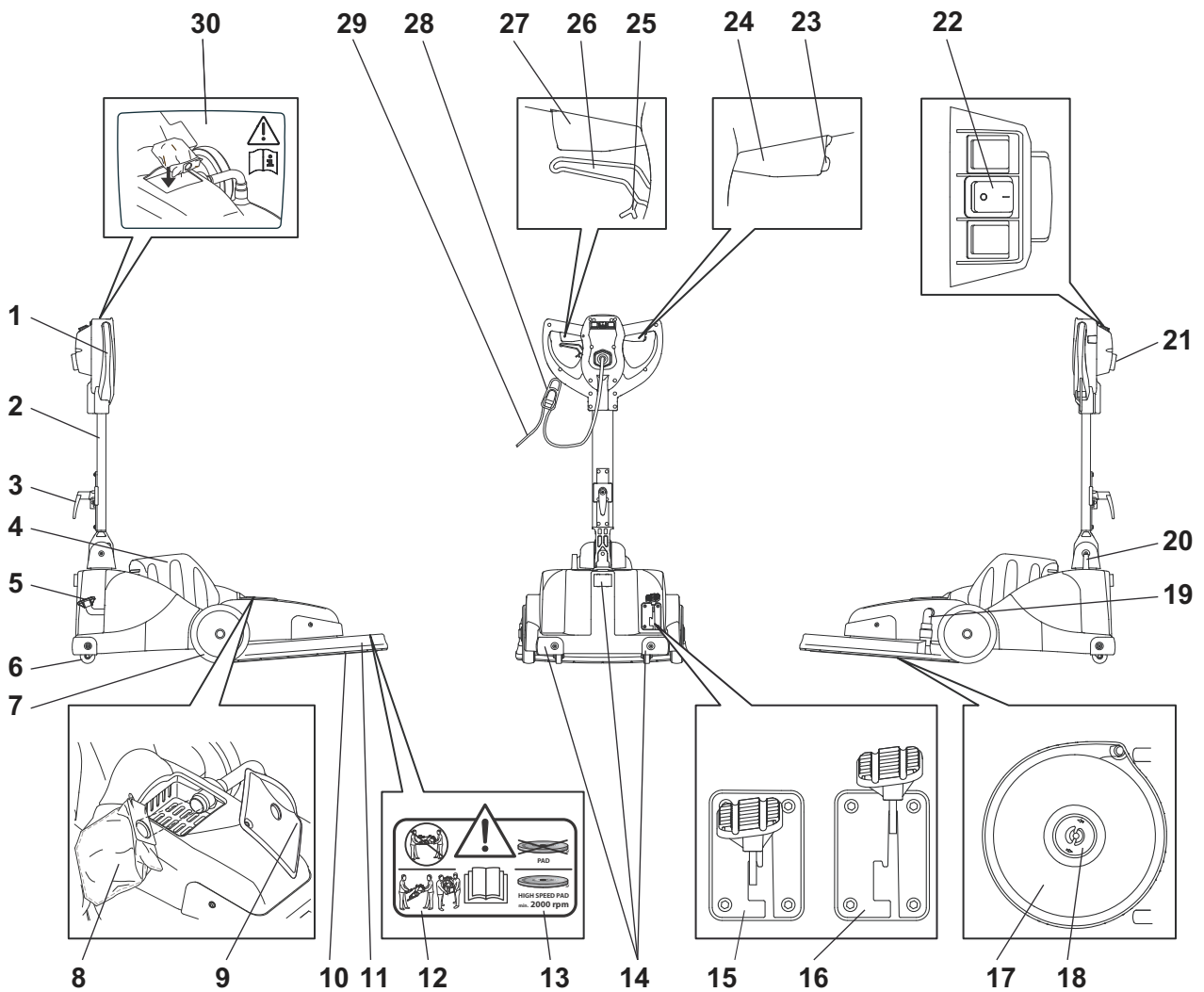

- 1 控制把手
- 2 导向杆
- 3 电缆挂钩
- 4 发动机舱盖
- 5 工具脚踏板
- 6 支撑轮
- 7 运输轮
- 8 一次性无纺布袋
- 9 尘袋室保护层
- 10 工具（平板）
- 11 工具保护层
- 12 运输警告指示
- 13 平板类型警告指示
- 14 防护外形
- 15 脚踏板停放位置（工具上方）
- 16 脚踏板工作位置（工具下方）
- 17 控制调节器
- 18 平板固定
- 19 抽吸软管
- 20 电缆绝缘套管
- 21 电缆绝缘套管（用于 UK 与 NA 特殊插头）
- 22 主开关（开 =1/ 关 =0）
- 23 自动保险断路器
- 24 变速杆向右（发动机启动 / 关闭）
- 25 调整杆制动装置（用于导向杆自由活动）
- 26 用于导向杆倾斜的调整杆
- 27 变速杆向左（发动机启动 / 关闭）
- 28 电缆馈线减荷

- 29 电源线
- 30 插入无纺布袋的警告提示

设备位置

停靠 / 移动位置

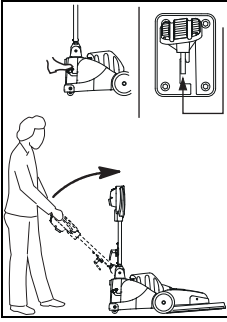

- 拉动调节杆并缓慢抬起导向杆直至垂直。
- 脚踏板必须齿合。(工具上方)

工作位置

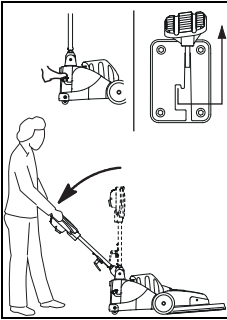

- 操作控制把手上的调整杆并缓慢拉下导向杆至理想工作位置。
- 解锁脚踏板降低工具(工具下方)。

运输位置

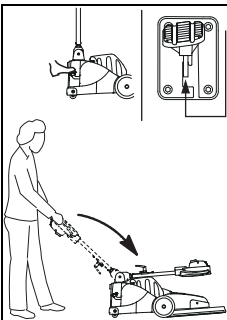

- 操纵调节杆，向前推动导向杆至发动机保护层位置。

平板交换位置

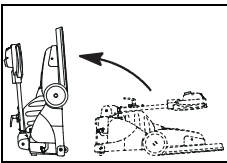

- 操纵调节杆，向前推动导向杆至发动机保护层位置。
- 将机械调至背后位置，使您的脚可以反向固定。(顶住您的脚)

调试前

更换板材

安装前检查下列事项：

- 使用前注意衬垫的耗损与清洁情况。



注意：

当衬垫磨损或弄脏后不得再继续使用衬垫。仅使用 TASKI 原厂刷地装置。不遵守规定事项可能会导致不理想的清洗效果，甚至是损坏饰面薄膜。

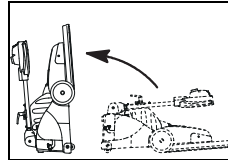

- 将设备移到平板交换位置。

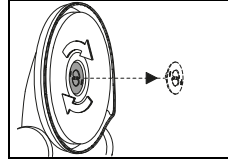

- 取下平板固定装置，使其可以向右旋转。

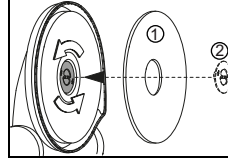

- 将平板 () 1 放置在导向调节器中心位置，用平板固定装置 (2) 防护。

插入一次性无纺布袋



注意：

未插入一次性无纺布袋前禁止使用该设备。

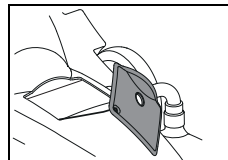

- 取下去尘室外罩。

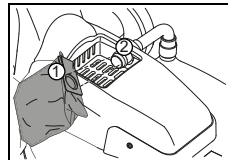

- 通过开口 (1) 将无纺布袋放入吸气管 (2) 内。
注意，网板 (隆起物) 可弹出无纺布袋。

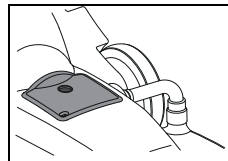

- 重新用外罩盖住去尘室。

插入吸气软管



提示：
检查软管插入情况。

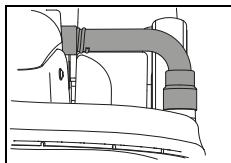

- 正确安装软管可避免进入灰尘。

使用技巧

设备	ergodisc 2000
湿洗与地板清洗	否
喷嘴清洗	否
清洁剂湿洗	否
清洁剂干洗	否
抛光	是
磨光	否
结晶	否

启动工作



注意：
建议操作不熟练的使用者在试验区域内练习抛光操作，直到完全掌握设备的操作。
操作错误可导致地板受损。



提示：
平板旋转速度 2000 1/min. 仅使用合格平板。

启动清洁工作

- 连接插座上的设备插头。

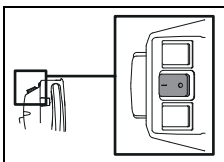

- 按下主开关启动设备。(开 = I).

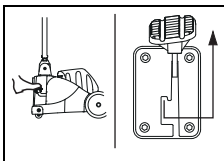

- 解锁脚踏板并缓慢降下平板。



提示：
手握电源线。
注意不要将电源线与附件接触。



提示：
双手握住设备。

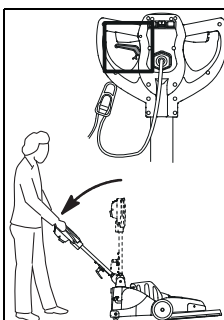

- 操作控制把手上的调整杆并缓慢拉下导向杆至理想工作位置。

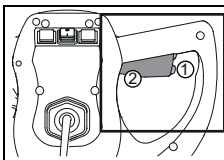

- 按下自动保险断路器 (1) 并同时操作控制杆 (2)。从而启动平板。



提示：
设备运转时平板吸附地面上的灰尘。



注意：
请勿站在运行中的设备上。地板可能因此受到损坏。

楼梯运输

提示：
楼梯间运输设备推荐两人操作。



- 关闭设备。
- 拔掉插座上的设备插头。



注意：
抬举设备有危险！
操作过失可导致人员或设备损伤。

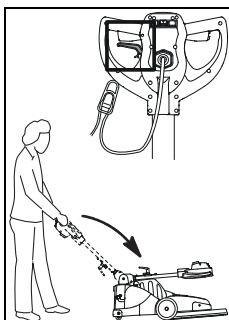

- 拔掉调整杆并将设备移到运输位置。
- 向前推导向杆至马达外罩位置。

设备抬升

变量 A：

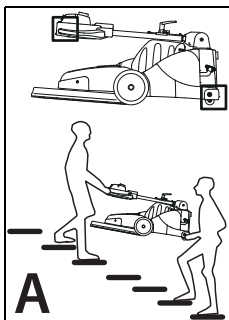

- 抬举移动设备时使用手扣斗，另外一人握住设备背面。

变量 B：

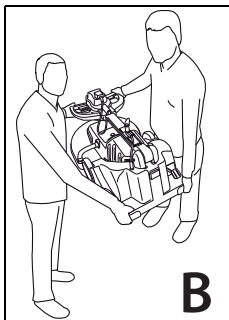

- 抬举移动设备时使用手扣斗，另外一人握住设备背面。

工作结束

- 松开控制杆。
- 按下主开关关闭设备（关=0）

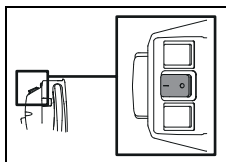

- 拔掉插座上的设备插头。



注意：
按下列步骤操作清空与清洗设备时，必须始终保证设备关闭（主开关）并拔掉插座上的设备插头。

拆卸并清洗平板

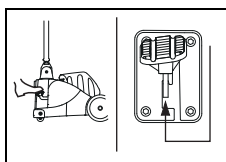

- 向下踩脚踏板至扣合，由此来抬起平板。

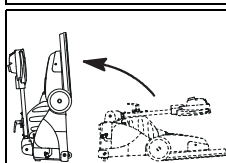

- 将设备移到平板交换位置。

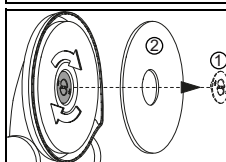

- 取下平板固定装置（1）及平板（2）。

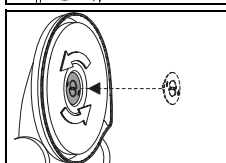

- 重新将平板固定装置安装在导向调节器上。

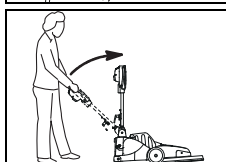

- 将设备移到停靠位置。

- 使用湿抹布擦洗电源线，松弛的卷起电源线至控制把手与电缆挂钩。



提示：
吸除平板上的灰尘或流水冲洗。



注意：
板子不可放置在烘干机内烘干！

取下 / 更换无纺布袋



- 取下去尘室外罩。
- 取下整个无纺布袋。
- 用湿抹布清洗去尘室。
- 插入新的无纺布袋。
- 重新用外罩盖住去尘室。

清洗设备



注意：
禁止使用高压水枪或水射流清洗设备。
渗漏到设备内部的液体会导致机械或电子元件严重损坏。

- 采用湿抹布擦拭设备。

设备的存放与停泊（非运转情况）



提示：
必须切断设备电源，并拔掉插头。



提示：
存放设备。

售后服务、维护与保养

定期维护设备是保证设备功能正常与较长使用寿命的重要前提。



注意：
任何设备维护工作前注意拔掉插头！



注意：
使用 TASKI 原厂配件，否则所有保修与责任义务将会失效。

标示解释：

◇ = 每次清洗工作结束，◇◇ = 每周，
◇◇◇ = 每月，⊗ = 服务指示灯

经营活动	◇	◇◇	◇◇◇	⊗	回返
必要时检查发动机风扇灰尘积累情况	•				
检查 / 更换无纺布袋	•				251
清洗板子并干燥	•				250
使用湿抹布擦拭设备	•				

保养间隔

TASKI 设备属于高质量的产品，每台在出厂前都经专业授权人员检测设备的安全。设备的电子与机械组件在经过长期使用后会出现正常的磨损与老化。

- 为了保障运转安全必须在设备工作 250 小时后或至少每年一次进行设备维护。



提示：
根据特殊要求和 / 或在非充分维护情况下应缩短保养间隔。

售后服务中心

如果您因产品故障或订购本公司产品而与我们联系，请告知产品类型与设备编号。

说明详见设备铭牌。使用手册最后一页记录了各地泰华施售后服务合作伙伴的地址。

故障

故障	潜在原因	解除故障	页面
设备损坏后请勿接通电源	设备电源切断	• 启动主开关	247
	插头未插入	• 连接插座上的设备插头	
	电源线损坏	• 更换电源线	
	发动机不转	• 联络售后服务合作伙伴	
	脚踏未解锁	解锁脚踏	249
	自动保险断路器损坏	• 联络售后服务合作伙伴	
平板不转	马达旋转，附件却无法工作	• 传动皮带松动或断裂 • 联络售后服务合作伙伴	
	电子元件损坏	• 联络售后服务合作伙伴	
设备不工作，控制灯闪光	设备超负荷运转，触发过载断路器	• 静置，重新尝试（过载断路器自动归位）	
设备处于非额定转速，电流过载	设备过载	• 检查工作技术	
	低电压：电源线过长	• 移除电源延长线 • 检查电压	
设备运转噪音	板材变形或损坏	• 更换板材	248

技术资料

设备	ergodisc 2000			
工作宽度	50			厘米
尺寸（长宽高）	108 x 59 x 119			厘米
操作准备就绪 设备重量 最大	54			千克
额定电压	220-240V~	100-120V~	220V~	AC
频率	50	60	60	Hz
名义额定电压	1500			瓦

根据 IEC 60335-2-67 规定测定值		
声压等级 LpA	68	dB(A)
不安全 KpA	2.5	dB(A)
振动总值	<2.5	m/s ²
不安全 K	0.25	m/s ²
防水喷溅保护	IPX0	
保护等级	I	

配件

编号	物品
7521297	一次性无纺布袋
	各类板（粉色、红色或特殊类型板）

运输

- 关闭设备。
- 拔掉插座上的设备插头。



注意：

抬举设备有危险！
操作过失可导致人员或设备损伤。

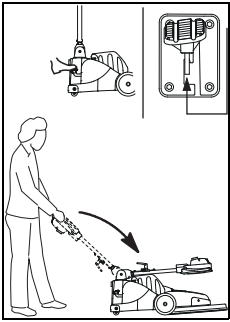

- 将设备移到运输位置。
- 操纵调节杆，向前推动导向杆至发动机保护层位置。

设备抬升

变量 A：

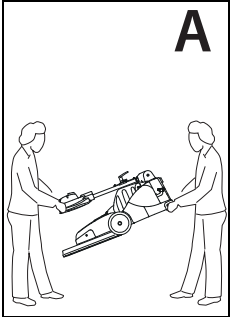

- 抬举移动设备时使用手扣斗，另外一人握住设备背面。

变量 B：

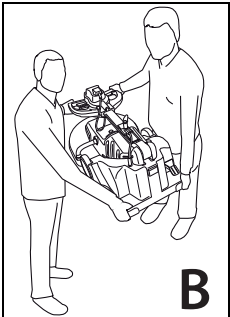

- 抬举移动设备时使用手扣斗，另外一人握住设备背面。

提示：



注意设备妥善固定在运输车辆内。

报废

提示：



该设备与配件在报废与退役后应根据国家规定运送给专业处理机构。Diversey 售后服务为您提供支持服务。

AT Diversey Austria Trading GmbH Guglgasse 7-9 1030 Wien Tel (43) 1 605 57 0	BE Diversey Belgium BVBA Haachtsesteenweg 672 1910 Kampenhout Tel (32) 16 61 77 06	CH Diversey Europe B.V., Utrecht Zweigniederlassung Münchwilen Eschlikonerstrasse 9542 Münchwilen Tel (41) 71 969 27 27	CZ Diversey Ceska republika, s.r.o K Hájum 1233/2 155 00 Praha 5 Tel (420) 296 357 460
DE Diversey Deutschland GmbH & Co. OHG Mallaustrasse 50-56 68219 Mannheim Tel (49) 621 875 73 73	DK Diversey Danmark ApS Teglbuen 10 2990 Nivaa Tel (45) 70 10 66 11	ES Diversey España S.L. C/Orense 4, 5 planta 28020 Madrid Tel (34) 91 394 01 75	FI Diversey Eliel Saarientie 2 00400 Helsinki Tel (358) 20 747 42 00
FR Diversey (France) S.A.S. 9/11, avenue du Val de Fontenay 94133 Fontenay sous Bois Cédex Tel (33) 1 45 14 76 76	GB Diversey Limited Weston Favell Centre NN3 8PD Northampton Tel (44) 1604 405 311	GR Diversey Hellas S.A. 5 Himaras St 15125 Marousi Tel (30) 210 638 59 00	HU Diversey Ltd. Puskás Tivadar u. 6. 2040 Budaors Tel (36) 23 509 100
IE Diversey Hygiene Sales Limited Ballyfermot office Westlink industrial estate Kylemore road Dublin 10 Tel (353) 1 626 11 82	IT Diversey S.r.L. Via Meucci 40 20128 Milano Tel (39) 02 25 80 32 33	MT Forestals (Appliances) Ltd. The Strand SLM 07 Sliema Tel (356) 21 344 700-7	NL Diversey B.V. Maarssebroeksedijk 2 P.O. Box:40441 3542 DN Utrecht Tel (31) 30 247 69 11
NO Lilleborg Profesjonell Postboks 673 - Skøyen 0214 Oslo Tel (47) 815 36 000	PL Diversey Polska Sp. z.o.o. Ul.Fabryczna 5a 04-028 Warszawa Tel (48) 22 516 30 00	PT Diversey Portugal-Sistemas de Higiene e Limpeza Unipessoal Lda Z. Ind.Abrunheira 2714-505 Sintra Tel (351) 2 191 57 000	RO Diversey Romania S.R.L. Baneasa Business Center, Etaj 5 Sos.Bucuresti - Ploiesti 17-21 Sector 1, Bucuresti Tel (40) 21 233 3894
RU LLC Diversey 125445, Russia, Moscow, 24D Smolnaya str, Meridian Commercial Tower 2d floor Tel (7) 095 970 17 97	SV Diversey Sverige AB Liljeholmsvägen 18 Box 47313 10074 Stockholm Tel (46) 877 99 300	SK Diversey Slovensko s.r.o Rybničná 40 831 06 Bratislava Tel (421) 2 4445 4895	SL Diversey d.o.o. Trzaska cesta 37a 2000 Maribor Tel (386) 2 320 7000
TR Diversey Sanayi ve Ticaret A.S. İçerenköy Mahallesi, Bahçelerarası Sok.No:43 34752 Ataşehir / İstanbul, Türkiye Tel (90) 216 57 86 400			